

Panasonic

持込修理

パナソニック音響製品保証書

本書はお買い上げの日から下記期間中故障が発生した場合には本書裏面記載内容で無料修理を行なうことをお約束するものです。詳細は裏面をご参照ください。

品番	SJ-MJ55		
保証期間	お買い上げ日から 本体1年間		
お買い上げ日	年	月	日
お客様	ご住所		
	お名前 様		
	電話 () -		
販売店	住所・氏名		
	電話 () -		

松下電器産業株式会社
AVCネットワーク事業グループ
〒571-8505 大阪府門真市松生町1番4号 TEL (06) 6909-1021

ご販売店さまへ 印欄は必ず記入してお渡しく下さい。

Panasonic®

ポータブルMDプレーヤー
Portable MD Player

取扱説明書
Operating Instructions

品番 **SJ-MJ55**

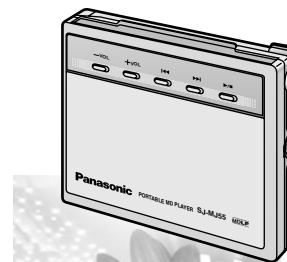

このたびは、ポータブルMDプレーヤーをお買い上げいただき、まことにありがとうございました。

この取扱説明書と保証書をよくお読みのうえ、正しくお使いください。そのあと保存し、必要などきにお読みください。

保証書は、「お買い上げ日・販売店名」などの記入を必ず確かめ、販売店からお受け取りください。



MDLP



この取扱説明書の印刷には、植物性大豆油インキを使用しています。

この取扱説明書はエコマーク認定の再生紙を使用しています。

保証書付き (上手に使うって上手に節電)

便利メモ (おぼえのため、記入されると便利です。)

販売店名	☎ () -	お買い上げ日	年 月 日
お客様 ご相談窓口	☎ () -	品番	SJ-MJ55

松下電器産業株式会社 AVCネットワーク事業グループ

〒571-8505 大阪府門真市松生町1番4号

Matsushita Electric Industrial Co., Ltd. AVC Network Business Group
1-4 Matsuo-cho, Kadoma City, Osaka, Japan 571-8505

© Matsushita Electric Industrial Co., Ltd. (松下電器産業株式会社) 2002

RQT6638-S
F0902TH1092

付属品の確認

ステレオインサイドホン
(LOBAB0000174)



ジョイント式リモコン
(N2QCB000020)



ニッケル水素充電式電池
[ケース (RFA0475-Q)]



ACアダプター
(サウンド・チャージャー専用)
(NOJABD000002)

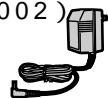

サウンド・チャージャー
(スピーカー/バッテリーチャージャー)
(LOEAB000007)

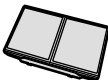

乾電池ケース
(K3ZZ00200038)

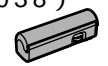

キャリングケース
(RFC0074-H)



買い替えは、かっこ内の品番で
ご注文ください。
充電式電池は、別売り品
(HHF-AZ01S/1B)をお買い
求めください。

もくじ

まず 確認と準備

安全上のご注意	3
各部のなまえ	6
ディスクの出し入れ	7
電源の準備	8
充電式電池(付属)で使う	8
乾電池(別売り)で使う	8

再生する

ディスクの再生	9
スピーカーで聞く	10
いろいろな聞きかた	12
好みのグループだけ聞く	12
繰り返し聞く(リピート)/	
順不同で聞く(ランダム)	12
音質を切り換える	12
登録順に聞く	
(イントロスキップ/メモリー再生)	13

ご参考に

別売り品と組み合わせて使う	14
オーディオシステムで使う	14
外部スピーカーで聞く	14
別売りインサイドホン/	
ヘッドホンを使う	14
カーオーディオで聞く	14
MDネットワーク対応機器と	
組み合わせて使う	14
主な仕様	15
こんな表示が出たら	16
お手入れ	16
故障かな!?	17
保証とアフターサービス	18
Operating Instructions	20

安全上のご注意

必ずお守りください

お使いになる人や他の人への危害、財産への損害を未然に防止するため、必ずお守りいただくことを、次のように説明しています。

表示内容を無視して誤った使い方をしたときに生じる危害や損害の程度を、次の表示で区分し、説明しています。



危険

この表示の欄は、「死亡または重傷などを負う危険が切迫して生じることが想定される」内容です。



警告

この表示の欄は、「死亡または重傷などを負う可能性が想定される」内容です。



注意

この表示の欄は、「傷害を負う可能性または物的損害のみが発生する可能性が想定される」内容です。

お守りいただく内容の種類を、次の絵表示で区分し、説明しています。(下記は、絵表示の一例です。)



このような絵表示は、してはいけない「禁止」内容です。



この絵表示は、必ず実行していただく「強制」内容です。



危険

充電式電池は、付属のサウンド・チャージャーを使って充電する指定外の機器で充電すると、電池の液もれや、発熱、破裂の原因になります。
充電式電池も必ず指定のものをご使用ください。



はんだ付け、分解、改造したり、火の中へ投入、加熱はしない電池の液もれや、発熱、破裂の原因になります。



警告

ACアダプターのプラグは根元まで確実に差し込む



差し込みが不完全ですと、感電や発熱による火災の原因になります。

傷んだプラグ・ゆるんだコンセントは使用しないでください。

ぬれた手で、ACアダプターの抜き差しはしない



感電の原因になります。

ぬれ手禁止

コード・プラグを破損するようなことはしない

傷つけたり、加工したり、熱器具に近づけたり、無理に曲げたり、ねじったり、引っ張ったり、重い物を載せたり、束ねたりしない。



傷んだまま使用すると、感電・ショート・火災の原因になります。

抜くときは、ACアダプター本体を持ち、まっすぐ抜いてください。コードやプラグの修理は、販売店にご相談ください。

コンセントや配線器具の定格を超える使い方や、交流100V以外での使用はしない



たこ足配線等で、定格を超えると、発熱による火災の原因になります。

プラグのほこり等は定期的にとる



プラグにほこり等がたまると、湿気等で絶縁不良となり火災の原因になります。ACアダプターを抜き、乾いた布でふいてください。

長期使用しないときは、ACアダプターを抜いてください。

分解、改造はしない



機器が故障したり、金属物が入ると、やけどや火災の原因になります。

点検や修理は、販売店にご相談ください。

乗り物を運転中は、インサイドホンで使用しない



周囲の音が聞こえにくく、交通事故の原因になります。

充電式電池は⊕と⊖をショートさせない



電池の液もれや、発熱、破裂の原因になります。ネックレスなどの金属物といっしょに携帯、保管する場合は必ず付属の充電式電池ケースに入れてください。

電池には安全のためビニールのチューブをかぶせています。これをはがすとショートの原因になりますので、絶対にはがさないでください。

はがれたものは使わないでください。

注意

乾電池は正しく取り扱う



⊕と⊖は正しく入れる
長期間使用しないときは、取り出しておく

乾電池は誤った使い方をしない
充電しない



加熱、分解したり、水、火の中へ入れたりしない

ネックレスなどの金属物といっしょにしない(乾電池入りの乾電池ケースも同様です。)

被覆のがれた乾電池は使わない
取り扱いを誤ると、電池の液もれにより、火災や周囲汚損の原因になります。

万一液もれが起こったら、販売店にご相談ください。

液が身体に付いたときは、水でよく洗い流してください。

付属のACアダプターを使う



指定外のACアダプターを使うと、火災や感電の原因になります。

サウンド・チャージャーに磁気の影響を受けやすいものを近づけない



スピーカーの磁気、またはチャージャー本体の磁石の影響で、キャッシュカードや定期券、時計などが正しく働かなくなることがあります

異常に温度が高くなる場所に置かない



機器表面や部品が劣化するほか、火災の原因になることがあります。

夏の閉め切った自動車内や直射日光の当たるところに長時間放置したり、ストーブの近くに置いたりしないでください。

インサイドホン使用時は、音量を上げすぎない



耳を刺激するような大きな音量では、聴力に悪い影響を与える原因になります。

インサイドホンなど肌に直接触れる部分に異常を感じたら使用を中止する



そのまま使用すると炎症やかぶれの原因になることがあります。

各部のなまえ

本体

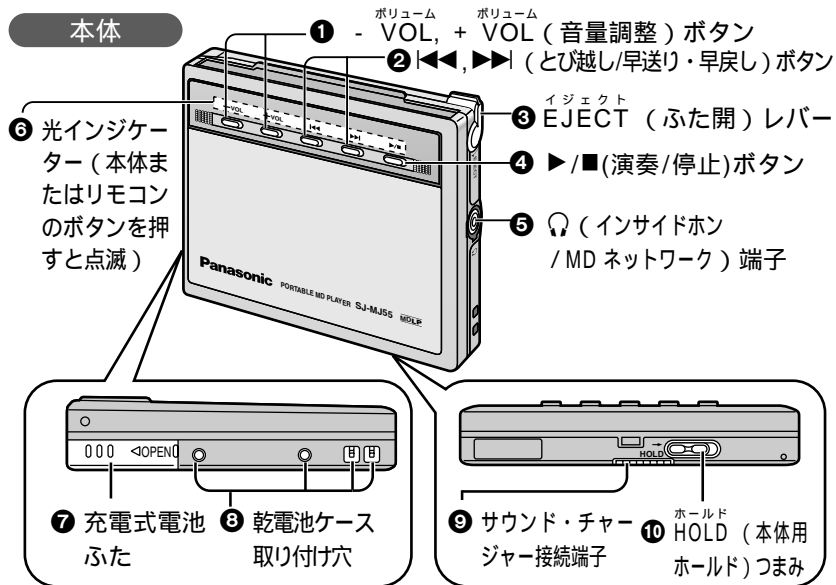

リモコン

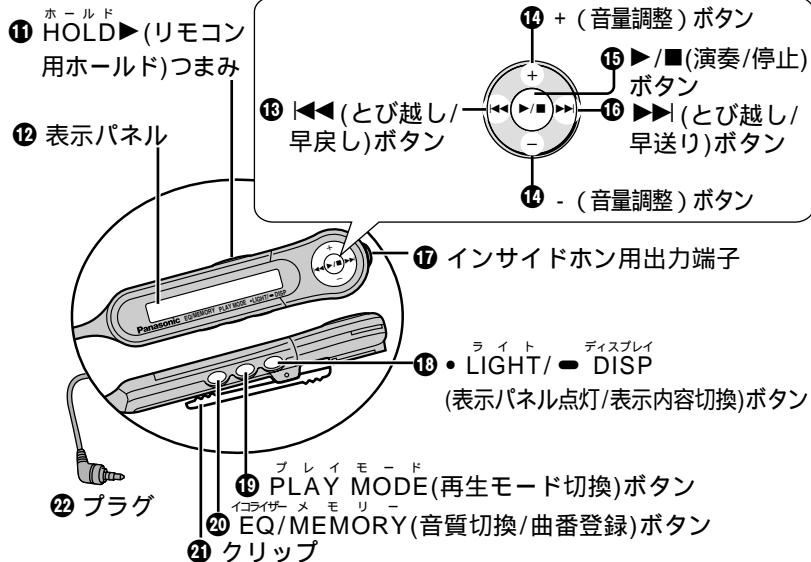

サウンド・チャージャー

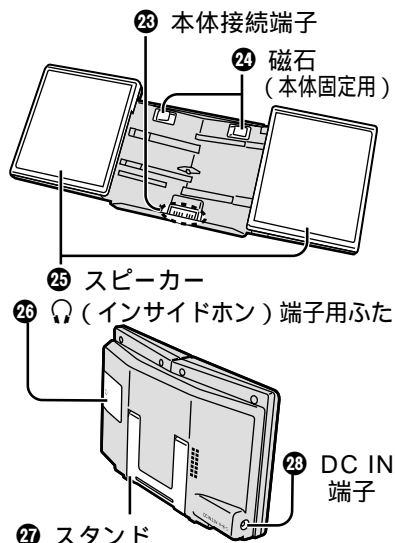

インサイドホン

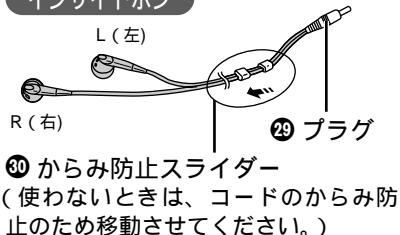

表示パネル

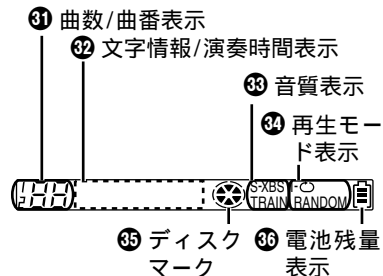

ディスクの出し入れ

ディスク挿入部にディスクを当てまっすぐ押し込む。
 (ふたが開きディスクが引き込まれた後、ふたが閉まります。)

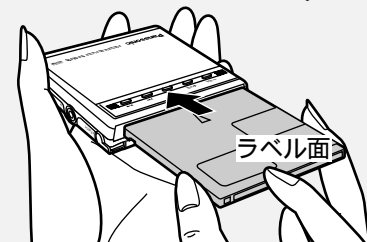

お願い

出しかけたディスクを再度押し込んでも引き込まれない場合があります。一度ディスクを引き抜いてから入れなおしてください。

取り出すには [EJECT] レバーを矢印の方向に動かす。(ふたが開き、ディスクが出ます。)

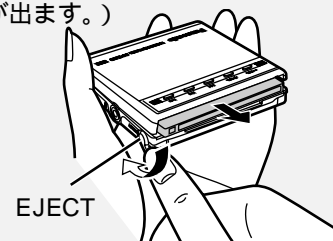

お願い

出にくい場合は、ディスク挿入部をやや下げぎみにして取り出してください。

電源の準備

充電式電池（付属）で使う

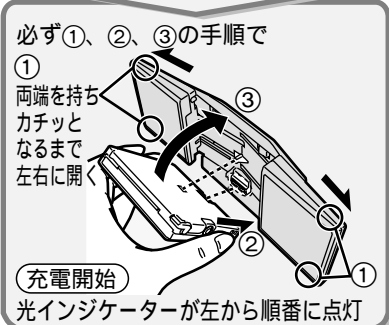
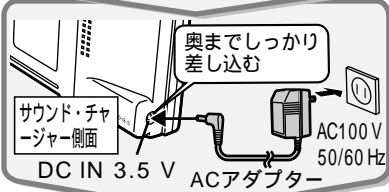
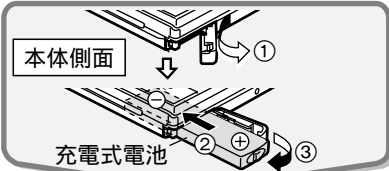

必ず①、②、③の手順で
① 両端を持ちカチッと
なるまで
左右に開く
② 充電開始
光インジケータが左から順番に点灯
③ 充電完了
【▶/■】だけが点滅すると充電完了
です。（フル充電時間：約3.5時間）

お知らせ
必ず本体に充電式電池を入れてください。（本体とサウンド・チャージャーは充電式電池と磁石で固定されます。）充電しながら再生できます。フル充電するには、電源「切」状態（●10ページ）で充電してください。パナソニックの充電式電池は、電池残量を使い切らなくても継ぎ足し充電が可能です。長時間使用しないときは、ACアダプターをコンセントから抜いておくことをおすすめします。電源が入っていないくても約1.5 Wの電力を消費しています。

購入直後もまず充電

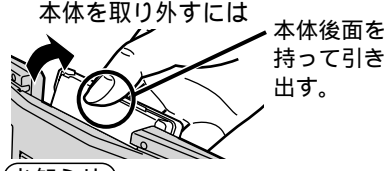

お知らせ
本体後面を押さないと、ふたが開いてしまうことがあります。本体を取り付けた状態で、振ったり衝撃を加えたりすると、本体が外れてしまうことがあります。

乾電池（別売り）で使う

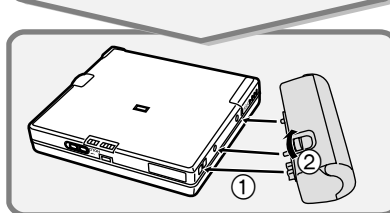
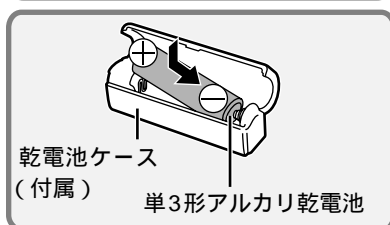

再生時間（●15ページ「主な仕様」）
充電式電池と乾電池を併用すると長時間使用できます。光インジケータを消灯（●11ページ）することにより、電池の消耗を抑えることができます。

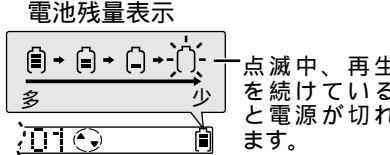

ディスクの再生

MDLP（長時間ステレオ録音；LP2、LP4）やモノラルモードで録音された曲も、自動的に判別して再生できます。

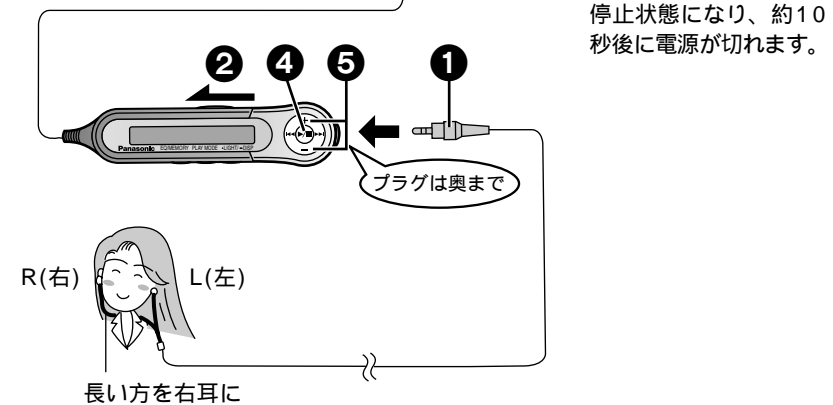
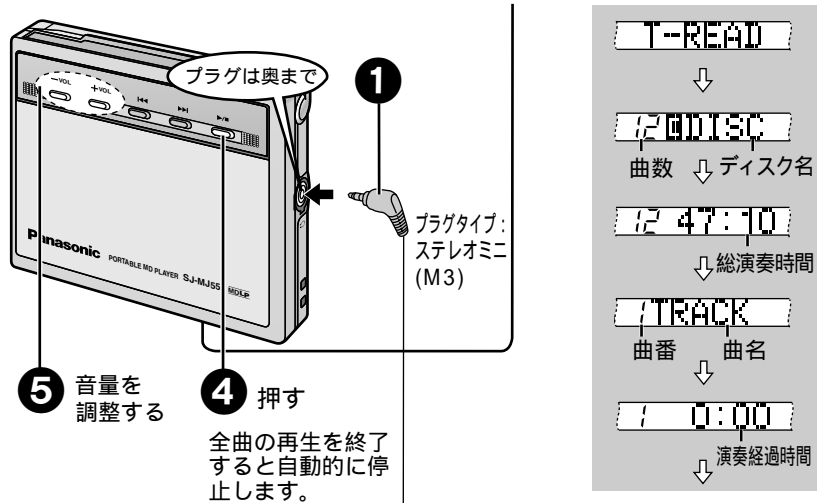

長い方を右耳に
R(右) L(左)



停止状態になり、約10秒後に電源が切れます。

ディスクの再生 (つづき)

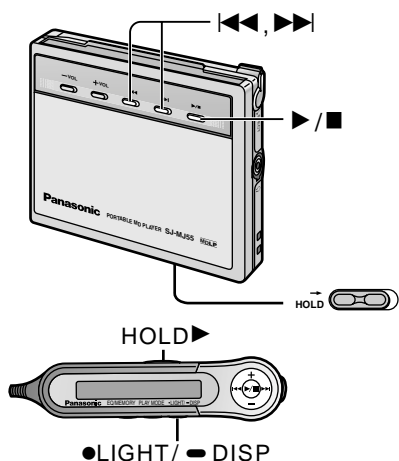

停止 電源「切」	[▶/■] 約10秒後、自動的に電源が切れます。 次に再生すると、停止したところから始まります。(リジューム機能) ふたの開閉または電池交換すると1曲目から再生します。
前後にとび越し (スキップ)	[◀◀, ▶▶] 停止状態で押した後、[▶/■]を押すと選んだ曲から再生します。
早送り 早戻し (サーチ)	再生中、押し続ける [◀◀, ▶▶]

スピーカーで聞く

1. 本体に充電式電池を入れる (●8ページ)
2. 本体をサウンド・チャージャーに取り付ける (●8ページ)
3. リモコンをつなぐ
4. スタンドを広げる
操作方法は同じです。「ディスクの再生」(●9ページ)

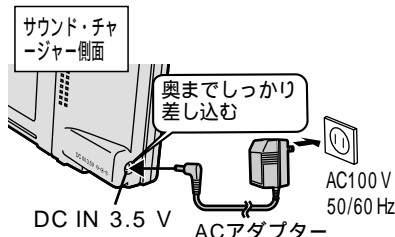
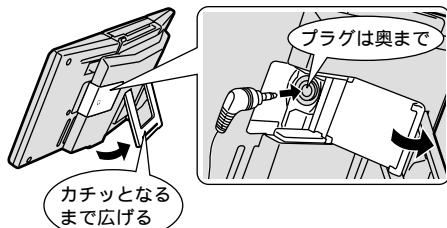

長時間の再生を楽しむにはACアダプターをDC IN 端子に接続しておくと、再生しながら充電しますので、長時間使用できます。

お願い

本体を取り外すときは、必ず先にリモコンをぬいてください。つないだまま本体を取り外すと接続部を破損する恐れがあります。

ホールド機能
ボタン操作を受け付けないようにします。ホールド側にしておくと、知らない間に電源が入ったり、再生が中断するなどの誤操作を防ぎます。



リモコン操作はできません
本体操作はできます

光インジケータの「切」「入」

1. ディスクを入れずに[▶/■]を押す
“NoDISC”と表示します。
2. 表示中に、[●LIGHT/■DISP]を約5秒間押す

操作のたびに、
「切」(LED OFF) ↔ 「入」(LED ON)

お知らせ

「切」状態でも、充電中は点灯します。電池交換すると「入」に戻ります。

リモコン表示パネルの点灯
操作時約5秒、スクロール中は、最大約20秒点灯します。
消灯時に点灯させるには
[●LIGHT/■DISP]を押す

リモコン操作音の「切」「入」

1. 本体をホールド (●上記) にする
2. 本体の[▶/■]を押しながら、リモコンの[▶/■]を約5秒間押す

操作のたびに、
「切」(BeepOFF) ↔ 「入」(BeepON)

コントラスト調整

1. 本体をホールド (●上記) にする
2. 本体の[▶/■]を押しながら、リモコンの[+] (濃い) または[-] (うすい) を押す

CONT15 (濃い) ~ CONT 0 (うすい)

お知らせ

電池交換すると、音量はVOL12、リモコン操作音は「入」、コントラストはCONT10に戻ります。

表示内容の切り換え
[●LIGHT/■DISP]を押し続ける

● : 操作するたびに切り換わります。
◁ : 数秒表示したあと切り換わります。

ディスクモード (●12ページ)



メモリー再生中 (●13ページ) は、“MEMO”と表示します。

グループモード (●12ページ)

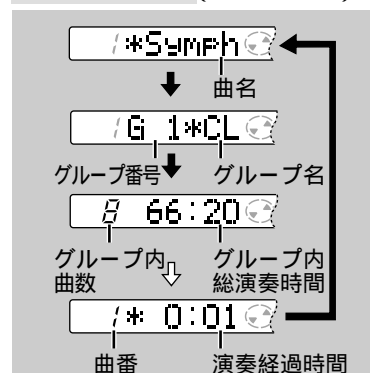

グループモード時は“*”、ディスク名の前には“G”と表示します。名前が記録されていない場合は“...”と表示します。

いろいろな聞きかた

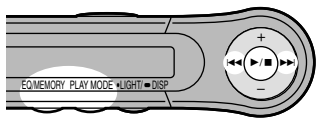

好みのグループだけ聞く

グループ設定（連続した複数の曲を1つにまとめたもの）されたディスクは、グループ単位で再生できます。本機では、グループ設定できません。“INTRO”または“MEMO”と表示しているときは、[PLAY MODE]を押し、解除してください。（●13ページ）

停止中のみ

“*GRPON”と表示するまで
[PLAY MODE]を押し続ける
押すたびに
*GRPON グループモード
↓
GRPOFF ディスクモード

好みのグループが表示するまで
[◀◀, ▶▶]を押し続ける

1*JK
↓
グループ番号 ↓ グループ名
2*JH

[▶/■]を押す
選んだグループの最終曲まで再生して停止します。

スキップ、サーチ、リピート、ランダムはグループ内で働きます。ふたの開閉または電池交換をするとディスクモードに戻ります。

繰り返し聞く（リピート）/ 順不同で聞く（ランダム）

[PLAY MODE]を押すたびに
1-◀ (1曲繰り返し) ←

↻ (全曲繰り返し)

RANDOM (順不同で聞く)

ディスクモードで 停止中のみ
INTROまたはMEMO
(イントロスキャンメモリー再生)

表示なし (通常の再生)

ランダム中は、再生し終わった曲へのスキップ、サーチはできません。ふたの開閉または電池交換をすると通常の再生に戻ります。

音質を切り換える

[EQ/MEMORY]を押すたびに
NORMAL (通常の音質) ←

H.SRND (臨場感を強調)

XBS-1 (迫力ある重低音)

XBS-2 (XBS-1を強調)

TRAIN (音もれを防止)

イントロスキャン中、メモリー再生の停止中（●13ページ）は切り換えできません。電池交換をするとNORMALに戻ります。スピーカー使用中は、NORMALに設定されます。サウンド・チャージャーから本体を取り外すと、取り付けたときの設定に戻ります。

登録順に聞く（イントロスキャンメモリー再生）

準備：ディスクモードにする。（●12ページ、「好みのグループだけ聞く」）

好みの曲を登録する(最大16曲)

停止中のみ

“INTRO”と表示するまで
[PLAY MODE]を数回押す

INTRO

[▶/■]を押す
曲頭10秒間を順に再生します。
(イントロスキャン)
スキャン中でもスキップできます。

登録したい曲番が点滅中に
[EQ/MEMORY]を押す

4 MEMO 1

登録番号
↓
最終曲までくると、登録済の曲は、とばして再生します。
この手順を繰り返し、登録します。

[▶/■]を押す
登録完了です。
“MEMO”表示中に[▶/■]を押すと登録順に再生します。

登録曲を再生する(メモリー再生)

停止中のみ

“MEMO”と表示するまで
[PLAY MODE]を数回押す

[▶/■]を押す
メモリー再生します。

4 MEMO 1
↓
曲番

メモリー再生中は、リピート、ランダム再生はできません。

登録曲を取り消す(全曲取消)
停止中、“MEMO”表示中、“CLEAR”と表示するまで
[EQ/MEMORY]を押し続ける

“END”、“FULL”と表示したら
END (全曲を登録済)
FULL (登録曲数が16曲)
登録は自動的に終了します。

イントロスキャン、またはメモリー再生を解除する(登録内容は消えません)
停止中、[PLAY MODE]を押す
“INTRO”または“MEMO”が消えます。

お知らせ

登録曲は、ふたの開閉または電池交換で解除されます。

いろいろな聞きかた

別売り品と組み合わせて使う

別売り品の品番は、2002年8月現在のものです。品番は変更されることがあります。必ず、当社指定のものをお使いください。

接続する機器の取扱説明書もあわせてご覧ください。
本機の音量レベルは20～23に設定してください。

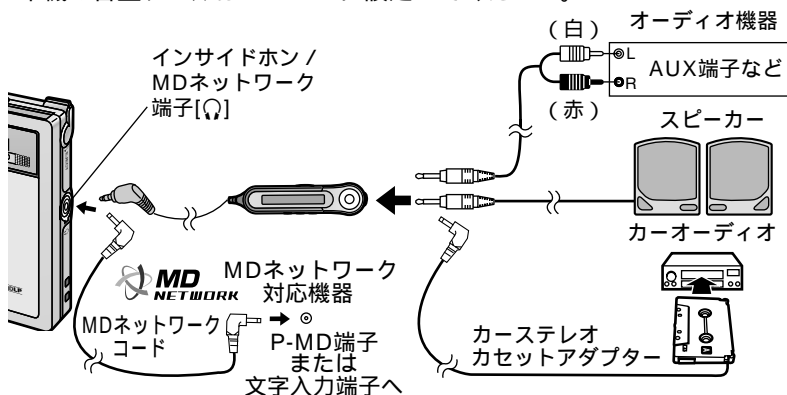

オーディオシステムで使う

接続の前にオーディオシステムと本機の電源を切ってください。

接続コード
システム側がライン入力するとき
(RP-CAPM3G15、1.5 m)
ミニホンジャックのとき

(RP-CAM3G15、1.5 m)
録音の操作時は、リモコンの操作音を「切」に(●11ページ) または本体側で操作を行って、操作音が録音されないようにしてください。

外部スピーカーで聞く

アンプ内蔵(音を増幅する)タイプ
RP-SP28/RP-SP30

別売りインサイドホン / ヘッドホンを使う

インサイドホン : RP-HJ535
RP-HJ337
ヘッドホン : RP-HT870

カーオーディオで聞く

カーステレオカセットアダプター (SH-CDM10A)
カー電源でお聞きになる場合は、DC INプラグアダプター(RP-WA10) カー電源アダプター(RP-AK15)を、さらにお求めください。
過充電になるため、本体から充電式電池を取り出してください。
車種やカーステレオによっては使用できないものもあります。
音質はNORMALにしてください。(●12ページ)

MDネットワーク対応機器と組み合わせて使う

MDネットワークコード
(RP-CAM9G15、1.5 m)
◇本機の音をミニディスクに録音するMDネットワーク機能搭載のステレオ機器(SC-PM57MDなど)に接続すると、ミニディスクからミニディスクへのアナログ録音時に、自動的にタイトル文字情報もコピーされます。
◇ディスクタイトルのラベル印刷をするビジュアル/タイトルプリンター(SH-CP30、コード付属)を使う。

主な仕様

形 式: ミニディスクデジタルオーディオシステム
読み取り方式: 半導体レーザー (=780 nm)による非接触光学式
サンプリング周波数: 44.1 kHz
圧縮/伸長方式: ATRAC/ATRAC3方式
チャンネル数: 2チャンネル(ステレオ)
1チャンネル(モノラル)
周波数特性: 20 Hz～20 kHz (+0 dB～-6 dB)
ワウ・フラッター: 測定限界値以下
ヘッドホン出力レベル: 実用最大3.0 mW + 3.0 mW / 32 負荷
スピーカー(カード型セラミック)
スピーカー出力レベル(総): 実用最大45 mW + 45 mW / 200 1 kHz

電 源
充電式電池: DC 1.2 V (付属充電式電池)
乾電池: DC 1.5 V (単3形パナソニックアルカリ乾電池 × 1個)
寸法(W×H×D)
本体寸法: 79.9×72.7×14.1 mm
最大外形寸法: 80.9×74.2×17.0 mm (JEITA)
質 量: 約96 g/約69 g (充電式電池含む/含まず)
充 電 器 (ACアダプター/サウンド・チャージャー)
ACアダプター
入力: AC 100 V 50/60 Hz 6 VA
ACアダプター出力 / チャージャー入力: DC 3.5 V 0.5 A
チャージャー出力: DC 2 V 0.5 A

サウンド・チャージャーに本体を取り付けていないときの消費電力...1.5 W

再生時間 (フル充電時間: 約3.5時間)

使用電池	インサイドホン使用			スピーカー使用
	通常ステレオ	LP2ステレオ	LP4ステレオ	ステレオ/LP2/LP4
付属充電式電池(フル充電時)	約40時間	約53時間	約70時間	約8.5時間
単3形パナソニックアルカリ乾電池	約63時間	約93時間	約121時間	—
上記電池併用時	約103時間	約148時間	約193時間	—

水平に置き連続して再生した場合の時間です。使用条件によって短くなる場合があります。

この仕様は、性能向上のため変更することがあります。

ドルビーラボラトリーズの米国及び外国特許に基づく許諾製品。

使用後は、貴重な資源を守るためにリサイクルへ!

使用済み電池の届け先:

お買い上げの販売店、または最寄りの
松下電器の販売店・サービスセンター・販売会社へ
もしくは、(社)電池工業会へご確認ください。
(ホームページ: <http://www.baj.or.jp>)



Ni-MH
ニッケル水素電池
使用

別売り品と組み合わせて使う/主な仕様

こんな表示が出たら

表示	意味
BLANK	ディスクに音楽が録音されていません。 ⇒録音済みのディスクを入れてください。
NoDISC	ディスクが入っていません。
HOLD	ホールド状態になっています。(● 11ページ)
T-READ	ディスク情報を読み込み中です。
ERROR	ディスク情報を読み込み中、または再生中に異常が発生しました。 ⇒電池をいったん取り出し、その後再度電池を入れ直してください。 それでも直らない場合は、お買い上げの販売店にご相談ください。
NO BAT	充電式電池を入れずに、サウンド・チャージャーに本体を取り付けています。
NO GRP	グループ設定されてないディスクが入っています。

お手入れ

本体
柔らかい布でふいてください。
ひどい汚れは、薄めた台所用洗剤（中性）を含ませた布でふき、後は、からぶきしてください。

アルコールやシンナーは使わないでください。
化学ぞうきんをご使用の際は、その注意書に従ってください。

レンズ
MDレンズクリーナー（RP-CL310）のご使用をおすすめします。

ディスク
カートリッジに、ほこりやごみがついたときは、乾いたやわらかい布でふき取ってください。
シャッターが開いてしまったときには、すぐに閉めてください。
中のディスクには直接触れないでください。

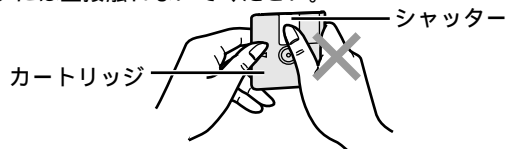

故障かな！？

修理を依頼される前に、この表で症状を確かめてください。なお、直らない場合や、この表以外の症状は、お買い上げの販売店にご相談ください。

こんなとき	ここをチェック
操作できない	ホールド状態になっていませんか。(● 11ページ) ディスクが入っていますか。(● 7ページ) 電池が消耗していませんか。(● 8ページ) (充電しても再生時間が極端に短い場合は、充電式電池の寿命です。) 内部のディスクやレンズに露がついていませんか。 ⇒約1時間待ってから使用してください。 操作中に動作しなくなるなど異常が起こったときは電池をいったん取り出してください。その後、再度電池を入れ直してください。
1曲目から再生できない	ランダムになっていませんか。(● 12ページ) リジューム機能がはたらいていませんか。(● 10ページ) グループモードになっていませんか。 ⇒ディスクモードに切り換えてください。(● 12ページ)
音が聞こえない 雑音がする	音量が最小になっていませんか。 インサイドホン、リモコンのプラグは奥まで入っていますか。 プラグが汚れていませんか。 本機と携帯電話を近づけて使っていませんか。
スピーカーから音が聞こえない	本体の光インジケーターが点滅していませんか。 ⇒充電済みの充電式電池を入れてから、ACアダプターを接続してください。(● 8ページ) 本体を正しくサウンド・チャージャーに取り付けていますか。(● 8ページ)
メモリー再生ができない	グループモードになっていませんか。 ⇒ディスクモードに切り換えてください。(● 12ページ)
グループモードにできない	“INTRO”または“MEMO”が表示していませんか。 ⇒解除してください。(● 13ページ)
充電しても再生時間が短い	長期間使用しなかった後は、充電しても通常の再生時間より短くなることがあります。何回か使うと、通常に戻ります。
ACアダプターが熱い	充電中は多少熱くなりますが、異常ではありません。

こんな表示が出たら／お手入れ／故障かな！？

保証とアフターサービス

(よくお読みください)

修理・お取り扱い・お手入れ
などのご相談は...
まず、お買い上げの販売店へ
お申し付けください

転居や贈答品などでお困りの場合は...
修理は、サービス会社・販売会社の
「修理ご相談窓口」へ!
その他のお問い合わせは、「お客様ご
相談センター」へ!

修理を依頼される時

17ページの表に従ってご確認のあと、直らないときは、お買い上げの販売店へご連絡ください。

保証期間中は
保証書の規定に従って、お買い上げ
の販売店が修理させていただきます
ので、恐れ入りますが、製品に保証
書を添えてご持参ください。
保証期間を過ぎているときは
修理すれば使用できる製品については、ご
希望により有料で修理させていただきます。

使いかた・お買い物などのご相談

ナショナル/パナソニック
お客様ご相談センター
365日/受付9時~20時
電話 フリーダイヤル ☎ 0120-878-365
携帯電話・PHSでのご利用は... 06-6907-1187
FAX フリーダイヤル ☎ 0120-878-236

Help desk for foreign residents in Japan
/外国人/海外仕様商品(ツーリスト商品他)等
のご相談窓口
Tokyo (03)3256-5444 Osaka (06)6645-8787
Open: 9:00-17:30
(closed on Saturdays/Sundays/national holidays)

保証書(裏表紙をご覧ください)
お買い上げ日・販売店名などの記入を必ず確か
め、お買い上げの販売店からお受け取りくだ
さい。よくお読みのこと、保存してください。

保証期間: お買い上げ日から本体1年間

補修用性能部品の保有期間
当社は、ポータブルMDプレーヤーの
補修用性能部品の、製造打ち切り後8
年保有しています。
注) 補修用性能部品とは、その製品の機
能を維持するために必要な部品です。

修理料金の仕組み

修理料金は、技術料・部品代・出張
料などで構成されています。

技術料は、診断・故障箇所の修理お
よび部品交換・調整・修
理完了時の点検などの作
業にかかる費用です。

部品代は、修理に使用した部品およ
び補助材料代です。

出張料は、製品のある場所へ技術者を
派遣する場合の費用です。

修理に関するご相談

ナショナル/パナソニック
修理ご相談窓口

ナビダイヤル(全国共通番号)
☎ 0570-087-087

お客様がおかけになった場所から最寄りの
修理ご相談窓口につながります。呼出音の
前にNTTより通話料金の目安をお知らせし
ます。
携帯電話・PHS等からは最寄りの修理ご
相談窓口へ直接おかけください。

ご連絡いただきたい内容

品名	ポータブルMDプレーヤー	お買い上げ日	年 月 日
品番	SJ-MJ55	故障の状況	できるだけ具体的に

ナショナル/パナソニック 修理ご相談窓口

北海道地区		近畿地区	
札幌 札幌市厚別区厚別南 2丁目17-7 ☎(011)894-1251	帯広 帯広市西19条南 1丁目7-11 ☎(0155)33-8477	滋賀 守山市勝部6丁目2-1 ☎(077)582-5021	奈良 大和郡山市椎木町 404-2 ☎(0743)59-2770
旭川 旭川市2条通21丁目 左1号 ☎(0166)31-6151	函館 函館市西桔梗 589番地241(函館 流通卸センター内) ☎(0138)48-6631	京都 京都市伏見区竹田 中川原町71-4 ☎(075)672-9636	和歌山 和歌山市中島499-1 ☎(073)475-2984
		大阪 大阪市北区本庄西 1丁目1-7 ☎(06)6359-6225	兵庫 神戸市中央区 琴ノ緒町3丁目2-6 ☎(078)272-6645
東北地区		中国地区	
青森 青森市第二間屋町 3-7-10 ☎(017)739-9712	宮城 仙台市宮城野区扇町 7-4-18 ☎(022)387-1117	鳥取 鳥取市安長295-1 ☎(0857)26-9695	浜田 浜田市下府町327-93 ☎(0855)22-6629
秋田 秋田市御所野湯本 2丁目1-2 ☎(018)826-1600	山形 山形市流通センター 3丁目12-2 ☎(023)641-8100	米子 米子市米原4丁目 2-33 ☎(0859)34-2129	岡山 岡山県瀬戸郡早島町矢屋807 ☎(086)292-1162
岩手 盛岡市羽場13地割 30-3 ☎(019)639-5120	福島 福島県安達郡本宮町 字南/内65 ☎(0243)34-1301	松江 松江市平成町 182番地14 ☎(0852)23-1128	広島 広島市西区南観音 8丁目13-20 ☎(082)295-5011
		出雲 出雲市渡橋町416 ☎(0853)21-3133	山口 山口市鏡司字 鏡司団地北447-23 ☎(083)986-4050
首都圏地区		四国地区	
栃木 宇都宮市御幸町 194-20 ☎(028)689-2555	千葉 千葉市中央区 星久喜町172 ☎(043)208-6011	香川 高松市勅使町152-2 ☎(087)868-9477	高知 南国市岡岡町中島331-1 ☎(088)866-3142
群馬 高崎市大沢町229-1 ☎(027)352-1109	東京 東京都世田谷区宮坂 2丁目26-17 ☎(03)5477-9780	徳島 徳島県板野郡北島町 鯉浜字かや108 ☎(088)698-1125	愛媛 松山市土居田町 750-2 ☎(089)971-2144
水戸 水戸市柳河町309-2 ☎(029)225-0249	山梨 甲府市下飯田2丁目1-27 ☎(055)222-5171		
つくば つくば市花畑2丁目 8-1 ☎(0298)64-8756	神奈川 横浜市港南区日野 5丁目3-16 ☎(045)847-9720		
埼玉 浦川市赤堀2丁目 4-2 ☎(048)728-8960	新潟 新潟市東明1丁目8-14 ☎(025)286-0171		
中部地区		九州地区	
石川 石川県石川郡野々市町 福荷3丁目80 ☎(076)294-2683	名古屋 名古屋瑞穂区 塩入町8-10 ☎(052)819-0225	福岡 春日市春日公園 3丁目48 ☎(092)593-9036	宮崎 宮崎県宮崎郡清武町 下加納366-2 ☎(0985)85-6530
富山 富山市寺島1298 ☎(076)432-8705	岡崎 岡崎市岡町南久保28 ☎(0564)55-5719	佐賀 佐賀市本庄町大字 本庄896-2 ☎(0952)26-9151	熊本 熊本市健軍本町12-3 ☎(096)367-6067
福井 福井市開発4丁目 112 ☎(0776)54-5606	岐阜 岐阜県本巣郡北方町 高屋太子2丁目30 ☎(058)323-6010	長崎 長崎市東町1949-1 ☎(095)830-1658	天草 本渡市港町18-11 ☎(0969)22-3125
長野 松本市大字笹賀 7600-7 ☎(0263)86-9209	高山 高山市花岡町3丁目82 7600-7 ☎(0577)33-0613	大分 大分市萩原4丁目8-35 ☎(097)556-3815	鹿児島 鹿児島市与次郎1丁目5-33 ☎(099)250-5657
静岡 静岡市西島765 ☎(054)287-9000	三重 久居市森町字北谷 1920-3 ☎(059)255-1380		
		沖縄地区	
		沖縄 浦添市城間4丁目23-11 ☎(098)877-1207	

所在地、電話番号が変更になることがありますので、
あらかじめご了承ください。

Operating Instructions

Location of Controls

Refer to the illustrations on pages 6 to 7.

■ Main unit

- 1 Volume control buttons (- VOL, + VOL)
- 2 Skip/search buttons (◀◀, ▶▶)
- 3 Eject lever (EJECT)
- 4 Play/stop button (▶/■)
- 5 Earphone jack/MD Network jack (🔌)
- 6 LED indicator

Flashes when a button on the main unit or remote control is pressed.

7 Rechargeable battery compartment cover

8 Connection terminal for battery case

9 Sound charger terminal

10 Hold switch (HOLD)

■ Remote control

11 Hold switch (HOLD ▶)

12 Display

13 Skip/search(backward) button (◀◀)

14 Volume control buttons (+, -)

15 Play/stop button (▶/■)

16 Skip/search(forward) button (▶▶)

17 Earphone jack

18 Light/display button (•LIGHT/ = DISP)

19 Play mode button (PLAY MODE)

20 Tone control/memory button (EQ/MEMORY)

21 Clip 22 Plug

■ Sound charger

23 Main body attachment hook

24 Magnet to fix main unit in place

25 Speakers

26 Earphone jack cover

27 Stand 28 DC IN jack

■ Stereo earphones

29 Plug

30 Slider

Slide up to prevent tangling the cord when the earphones are not in use.

■ Display information

31 Number of tracks/track number

32 Text/play time 33 Tone quality

34 Play mode 35 Disc mark

36 Battery indication

Insert an MD

Refer to the illustration on page 7.

Push the disc straight into the unit. The lid opens, the disc is drawn into the unit, then the lid closes.

■ Removing the disc

Push [EJECT] in the direction of the arrow and the disc springs out from the unit.

Power source

Refer to the illustrations on page 8.

The rechargeable battery (included)

- 1 Insert the battery into the unit.
- 2 Connect the AC adapter to the sound charger.
- 3 Pull the speakers apart, then put the unit into the charger following the order shown in the illustration.

The lights light one after the other, starting at the left.

Charging is complete when the light next to [▶/■] blinks.

■ Recharging and playback times

Recharging time : Approx. 3.5 hours

Play time (when using earphones /sound charger):

Normal stereo mode: Approx. 40/8.5 hours

LP2 stereo mode: Approx. 53/8.5 hours

LP4 stereo mode: Approx. 70/8.5 hours

When playing MDs recorded with MDLP mode.

Dry cell battery (not included)

Use one LR6 alkaline battery.

- 1 Put the battery into the battery case.
- 2 Attach the case to the unit.

• Using both rechargeable and dry batteries together greatly increases battery lasting time.

• By turning off the LED you can reduce the rate at which the battery is depleted.

■ The battery indicator

The unit turns off if you continue to play after the indicator starts flashing.

Playback (Basic play)

Refer to the illustrations on pages 9 to 11.

The unit automatically detects the recording mode, stereo, MDLP (extended stereo recording, LP2 and LP4), and monaural, and plays it accordingly.

- 1 Connect the remote control and earphones, then insert the remote control's plug into the earphone jack (🔌) on the unit.
- 2 Release HOLD.
- 3 Insert an MD. (see left)

Reads disc information. The unit waits about 10 seconds and if no button is pressed turns itself off.

1 Press [▶/■] to start play.

The unit stops automatically when all the tracks on the disc have been played.

5 Adjust the volume.

To stop the disc

Press [▶/■].

After about 10 seconds the power goes off automatically.

• If you press [▶/■] again, play resumes from the point where it left off (RESUME). If the unit is opened or the battery is changed, play starts from the first track.

Skip

Press [◀◀, ▶▶].

• When the unit is stopped, use these buttons to select a track and press [▶/■] to begin play from that track.

Search

Press and hold [◀◀, ▶▶] during play.

Listening through the speakers

Refer to the illustration on page 10.

- 1 Put a battery into the unit and the unit into the charger (page 20).
- 2 Connect the remote control.
- 3 Fold out the stand.

• You can also connect the AC adaptor to save the battery. Be sure to insert a battery if you do this.

Note

• Be sure to disconnect the remote control before taking the unit out of the charger. Failure to do so can damage the connection.

■ The HOLD function

Refer to the illustration on page 11.

This function disables buttons so that power cannot be turned on or play interrupted accidentally.

• Even if HOLD is activated on the main unit, you can still operate the remote control.

• Even if HOLD is activated on the remote control, you can still operate the main unit.

■ LED ON and off

- 1 Press [▶/■] without inserting a disc.
- 2 While "NoDISC" is displayed, Press [•LIGHT/ = DISP] for about 5 seconds. Every time you do this the setting switches between Off (LED OFF) and On (LED ON).

• The lights still light during recharging.

• The setting returns to ON when you change the battery.

■ The display light

Button pressed - lights for 5 seconds.

When scrolling - lights for 20 seconds maximum.

• To turn the display on
Press [•LIGHT/ = DISP].

■ Turning the remote control beep On and Off

- 1 Put the main unit in hold.
- 2 While pressing [▶/■] on the main unit, press [▶/■] on the remote control for about 5 seconds.

The setting switches between off (BeepOFF) and on (BeepON) each time you do this.

■ Adjusting contrast

- 1 Put the main unit in hold.
- 2 While pressing [▶/■] on the main unit, press [+] (darker) or [-] (lighter) on the remote control.

CONT 15 (dark) – CONT 0 (light)

Changing the battery causes the following settings to return to the values shown: Volume -VOL 12, Remote Control beep -ON, Contrast -CONT10.

■ Changing display contents

Refer to the illustration on page 11.

Press and hold [•LIGHT/ = DISP].

The display changes each time you do this.

Note

• " * " indicates group mode.

• " [] " indicates disc names.

• " - - - - " appears when a track, group, or disc has no title.

Other functions

Refer to the illustrations on pages 12 to 13.

Listening to a group

You can put tracks into groups using an MD recorder and then play these groups on this unit. You cannot create groups with this unit.

If "INTRO" or "MEMO" is displayed, first clear by pressing [PLAY MODE]. (page 22)

- 1 Press and hold [PLAY MODE] while stopped to select "GRPON" (group mode). The group mode and disc mode change each time you do this.

GRPON ↔ GRPOFF (disc mode)

- 2 Press and hold [◀◀, ▶▶] to select the group you want to listen to.
- 3 Press [▶/■] to start play.

Playback starts with the first track in the group and continues through to the last.

• All functions (skip, search, repeat and random) work within the groups.

• The setting returns to disc mode if you open the lid or change the battery.

Operating Instructions

Repeat and Random play

Each time [PLAY MODE] is pressed:
1- (Repeat once) ←

↻ (Repeat all tracks)

RANDOM (Plays tracks randomly)

Only while the unit is stopped in disc mode
INTRO or MEMO (Introscan Memory)
(see below)

No indicator (Cancel)

- You cannot skip or search back to tracks the unit has already played randomly.
- Play modes cancel if you open the lid or change the battery.

Sound quality

Each time [EQ/MEMORY] is pressed:
NORMAL (cancel) ←

H.SRND (strengthens the live feel
of the music)

XBS-1 (powerful bass sound)

XBS-2 (more powerful version of XBS-1)

TRAIN (minimizes sound leaks)

- You cannot change sound quality during introscan or when Memory Playback is stopped.
- The setting returns to NORMAL when you change the battery.
- The sound quality is NORMAL when you are using the speakers. The setting you chose before is restored when you take the unit out of the charger.

Listening in registered order

(Introscan Memory)

Preparation : Put in disc mode. (page 21)
[Listening to a group]

Register the tracks (up to 16)

- 1 While stopped, press [PLAY MODE] until "INTRO" appears.
- 2 Press [▶/■].
 - The unit plays the first 10 seconds of each track in order (introscan). Press [▶/■] to skip tracks.
- 3 Press [EQ/MEMORY] while the number of the track you wish to register is flashing.
 - When the last track is reached, the display returns to the beginning and tracks are introscanned again, omitting already registered tracks.
 - Repeat this procedure to continue registering.
- 4 Press [▶/■].
 - Registration is complete.
 - Press [▶/■] while "MEMO" is on display to play in order.

Memory Playback

- 1 While stopped, press [PLAY MODE] until "MEMO" appears.
- 2 Press [▶/■].
 - The registered tracks are played back.
 - Repeat and random playback are not possible during Memory Playback.

Erasing registered contents

While stopped and "MEMO" is displayed, press and hold [EQ/MEMORY] until "CLEAR" appears.

"END", "FULL" display

If "END" (all tracks on the disc have been registered) or "FULL" (the maximum (16) number of tracks has been registered) are displayed, registration is automatically concluded.

Canceling introscan and Memory Playback (contents remain intact)

While stopped, press [PLAY MODE]. "INTRO" or "MEMO" disappears.

Note

The contents are lost if you open the lid or change the battery.

Optional accessories

Refer to the illustrations on page 14.

- Be sure to use the recommended accessories.
- Refer also to the operating instructions for the equipment you connect.
- Set the volume to between 20 and 23.

Using the audio system

Turn off the audio system and this unit before connecting them.

Connection Cable

If the system has Line IN terminals

(RP-CAPM3G15, 1.5 m)

If the system has a miniphone jack

(RP-CAM3G15, 1.5 m)

- When recording, turn off the remote control beep (page 21) or operate from the main unit to avoid recording the tone.

Speakers

RP-SP28/RP-SP30 (internal amplifier)

Replacement joint phones

Earphones: RP-HJ535, RP-HJ337

Headphones: RP-HT870

Listening using car audio

Car stereo cassette adapter (SH-CDM10A)

Using the car power supply

DC In plug adapter (RP-WA10)

Car power adapter (RP-AK15)

- Remove the rechargeable battery.
- Depending on the type of car and car stereo, in some cases use may not be possible.
- Set sound quality to NORMAL (see left).

Using with MD Network Compatible

Devices

MD Network Cable (RP-CAM9G15, 1.5 m)

Recording sound from this unit onto MD

◇ If connected to stereo equipment with MD Network compatibility (SC-PM57MD, etc.), title information is automatically transferred to MD when analog recording.

Printing a disc title label

◇ Use visual/title printer (SH-CP30, including cable).

< 無料修理規定 >

1. 取扱説明書、本体貼付ラベル等の注意書に従った使用状態で保証期間内に故障した場合には、無料修理をさせていただきます。
(イ) 無料修理をご依頼になる場合には、商品に取扱説明書から切り離れた本書を添えていただきお買い上げの販売店にお申しつけください。
(ロ) お買い上げの販売店に無料修理をご依頼にならない場合には、お近くのご相談窓口にご連絡ください。
2. ご転居の場合の修理ご依頼先等は、お買い上げの販売店またはお近くのご相談窓口にご相談ください。
3. ご贈答品等で本保証書に記入の販売店で無料修理をお受けにならない場合には、お近くのご相談窓口へご連絡ください。
4. 保証期間内でも次の場合には原則として有料にさせていただきます。
(イ) 使用上の誤り及び不当な修理や改造による故障及び損傷
(ロ) お買い上げ後の取付場所の移設、輸送、落下などによる故障及び損傷
(ハ) 火災、地震、水害、落雷、その他天災地変及び公害、塩害、ガス害（硫化ガスなど）、異常電圧、指定外の使用電源（電圧、周波数）などによる故障及び損傷
(ニ) 車両、船舶等に搭載された場合に生ずる故障及び損傷（ただし、ポータブルCDプレーヤーなどの車載を目的とした機器を車両に搭載された場合は無料）
(ホ) 一般家庭用以外（例えば業務用など）に使用された場合の故障及び損傷
(ヘ) 本書のご添付がない場合
(ト) 本書にお買い上げ年月日、お客様名、販売店名の記入のない場合、あるいは字句を書き替えられた場合
(チ) 持込修理の対象商品を直接修理窓口へ送付した場合の送料等はお客様の負担となります。また、出張修理等を行った場合には、出張料はお客様の負担となります。
5. 本書は日本国内においてのみ有効です。
6. 本書は再発行いたしませんので大切に保管してください。
7. お近くのご相談窓口は取扱説明書の保証とアフターサービス欄をご参照ください。

修理メモ

この保証書は、本書に明示した期間、条件のもとにおいて無料修理をお約束するものです。従ってこの保証書によって、お客様の法律上の権利を制限するものではありませんので、保証期間経過後の修理についてご不明の場合は、お買い上げの販売店またはお近くのご相談窓口にお問い合わせください。

保証期間経過後の修理や補修用性能部品の保有期間については取扱説明書の「保証とアフターサービス」をご覧ください。

This warranty is valid only in Japan.