

SHARP

PORTABLE MINIDISC RECORDER
LECTEUR-ENREGISTREUR MINIDISC PORTABLE

MODEL
MODÈLE

MD-MT99C

OPERATION MANUAL
MODE D'EMPLOI



MDLP



ENGLISH Please refer to pages E-1 to E-48.

FRANÇAIS Se reporter aux pages F-1 à F-48.

Introduction

Thank you for purchasing this SHARP product. For the best performance, read this manual carefully. It will guide you in operating your SHARP product.

Contents

■ Important Introduction

Special Notes	2
Accessories	2
Names of Controls and Indicators	3-4
Precautions.....	5

■ Preparation

Inserting a MiniDisc.....	6
Connections	7-8

■ Basic Operation

Recording	9-12
Playback	13-14

■ Useful Features

Advanced Playback	15-16
Advanced Recording	17-22
Recording from a Microphone	23-26
Checking Displays	27-28
Battery Power	29-30
Hold Function.....	31

■ Advanced Features

Changing Default Settings	32
Titling a MiniDisc.....	33-36
Editing a Recorded MiniDisc	37-39
Listening through Another System.....	40

■ References





Other Features and Caution.....	41
MiniDisc System Limitations	42
Error Messages	43-44
Troubleshooting	45-46
Maintenance	46
Specifications	47-48

Special Notes

MD-MT99C

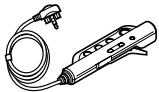
- US and foreign patents licensed from Dolby Laboratories.
- The AC adaptor supplied with the MD-MT99C must not be used with other equipment.
- When recording important selections, make a preliminary test to ensure that the desired material is properly recorded.
- SHARP is not liable for damage or loss of your recording arising from malfunction of this unit.
- The letters in brackets contained in the model number indicate the colour of the product only. Operation and specifications are unaffected.
- Audio-visual material may consist of copyrighted works which must not be recorded without the authority of the owner of the copyright. Please refer to the relevant laws in your country.

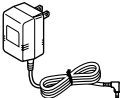
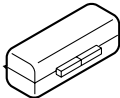
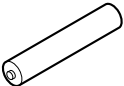
Accessories

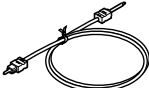
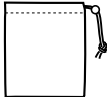
 Remote Control x 1	 Headphones x 1	 AC Adaptor x 1	 Battery Carrying Case x 1
 Rechargeable Nickel-Metal Hydride Battery (AD-N70BT) x 1	 Connection Cable (for analogue recording) x 1	 Connection Cable (for digital recording) x 1	 Carrying Bag x 1

Notes:

- Parts and equipment mentioned in this operation manual other than those detailed above are not included.
- The AC adaptor may be different from the one in the drawing.

Important Introduction
-Special Notes/Accessories-

Names of Controls and Indicators

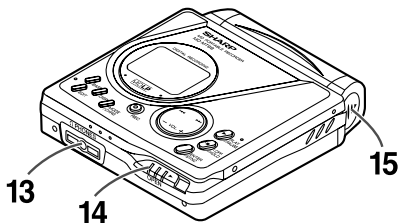
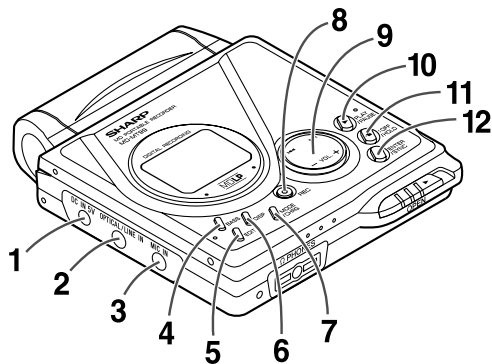

■ Main unit	Reference page
1. 5V DC Input Socket	7
2. Optical/Line Input Socket	7, 8
3. Microphone Input Socket	23
4. Bass/Delete Button	14, 34
5. Edit/Auto Mark/Time Mark Button	21, 26, 33
6. Display/Character Select Button	27, 33
7. Mode/Charge Button	10, 16, 17, 29, 32
8. Record/Track Mark Button	9, 21
9. Volume/Cursor/Fast Forward/ Fast Reverse/Recording Level/ Name Select Button	9, 14, 15, 33, 34
10. Play/Pause Button	10, 14
11. Stop/Power Off/Hold Button	10, 14, 31
12. Enter/Fast Play/Synchro Button	16, 19, 33
13. Remote Control/Headphones/ Line Output Socket	13, 40
14. Open Lever	6
15. Battery Cover	29

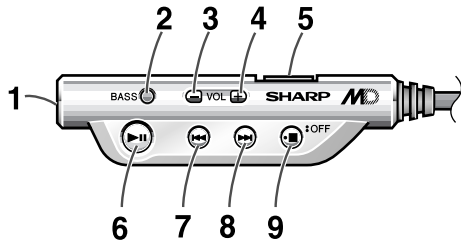
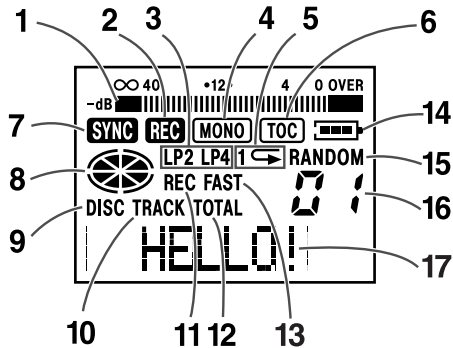

■ Display panel	Reference page
1. Level Meter	9
2. Record Indicator	9
3. Long-play/Recording Mode Indicator	10, 17
4. Monaural Mode Indicator	17
5. Repeat Indicator	16
6. TOC Indicator	10
7. Synchro Recording Indicator	19
8. Disc Mode Indicator	
9. Disc Name Indicator	27
10. Track Name Indicator	27
11. Remaining Recording Time Indicator	27
12. Total Track Number Indicator	27
13. Fast Play Indicator	16
14. Battery Indicator	28
15. Random Indicator	16
16. Track Number Indicator	27
17. Character/Time Information Indicator	

■ Remote control unit	Reference page
1. Headphones Socket	13
2. Bass/Delete/Track Mark Button	14, 21, 34
3. Volume Down/Cursor Button	14, 34
4. Volume Up/Cursor Button	14, 34
5. Hold Switch	31
6. Play/Pause Button	10, 14
7. Fast Reverse/Recording Level Down/Name Select Button	9, 15, 33
8. Fast Forward/Recording Level Up/Name Select Button	9, 15, 33
9. Stop/Power Off Button	10, 14

Precautions

■ Important

- Do not wear your headphones when you are crossing streets or near traffic.
- Do not use your headphones whilst driving a motor vehicle. It may create a traffic hazard and may be illegal. Remember to obey all of the safety rules in your area.



- Do not play the unit at a high volume. Hearing experts advise against extended listening at high volume levels.
- If you experience ringing in your ears, reduce the volume or discontinue use.
- This portable MD should only be used within the range of 0°C - 40°C (32°F - 104°F).

To avoid accidental electric shock or other possible problems, observe the precautions listed below.

- Do not disassemble or modify the unit.
- Do not drop or subject the unit to shock.
- Do not use the unit near open flames.
- Do not spill liquid on the unit.
- Do not use an external power supply, other than the 5V DC supplied with this unit, as it may damage it.
- SHARP is not responsible for damage due to improper use. Refer all servicing to a SHARP authorised service centre.

■ Storing the unit

Avoid using or leaving the unit in the following places.

- Places exposed to direct sunlight for many hours (especially in cars with the doors and windows closed) or near heaters. (The cabinet may deform, change colour or the unit may malfunction.)
- Places exposed to excessive dust.
- Places exposed to water.



- Places where temperatures are excessively high or low.



- Places (bathrooms) where the humidity is extremely high.
- Places with strong magnetic fields such as TVs or loudspeakers.
- Places exposed to vibration.
- Places where sand can easily enter the inside of the unit (beaches etc.).



- If the unit is used near radio tuners or TVs, noise and/or picture interference may result. If you experience these problems, move the unit away from such devices.
- It is not recommendable to put the MiniDisc into a rear pocket, as this may damage the product when sitting.

Inserting a MiniDisc

MD-MT99C

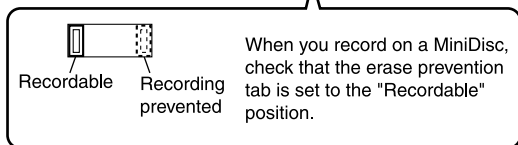
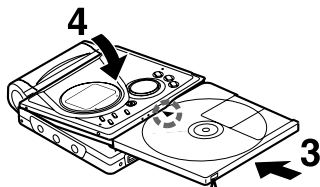
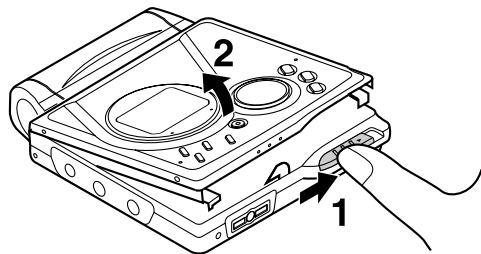

- 1** Slide the OPEN lever to release the compartment door.
- 2** Lift it up.
- 3** Insert a MiniDisc as shown.
- 4** Close the compartment door.

Notes:

- Do not place the MiniDisc under the holder.

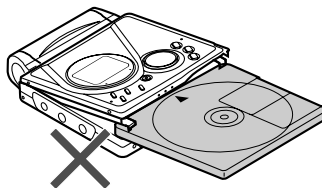

- If any resistance is felt, do not force the MiniDisc into the unit, as it may cause damage to the unit. If resistance is felt, remove the MiniDisc and reload it.
- The lid cannot be opened if "TOC" is displayed; refer to the instruction on page 11.

Preparation
-Inserting a MiniDisc-

Connections

You can record your favourite CDs or tapes to MD.

- To connect to a stereo system with "LINE OUT" or "AUDIO OUT" sockets

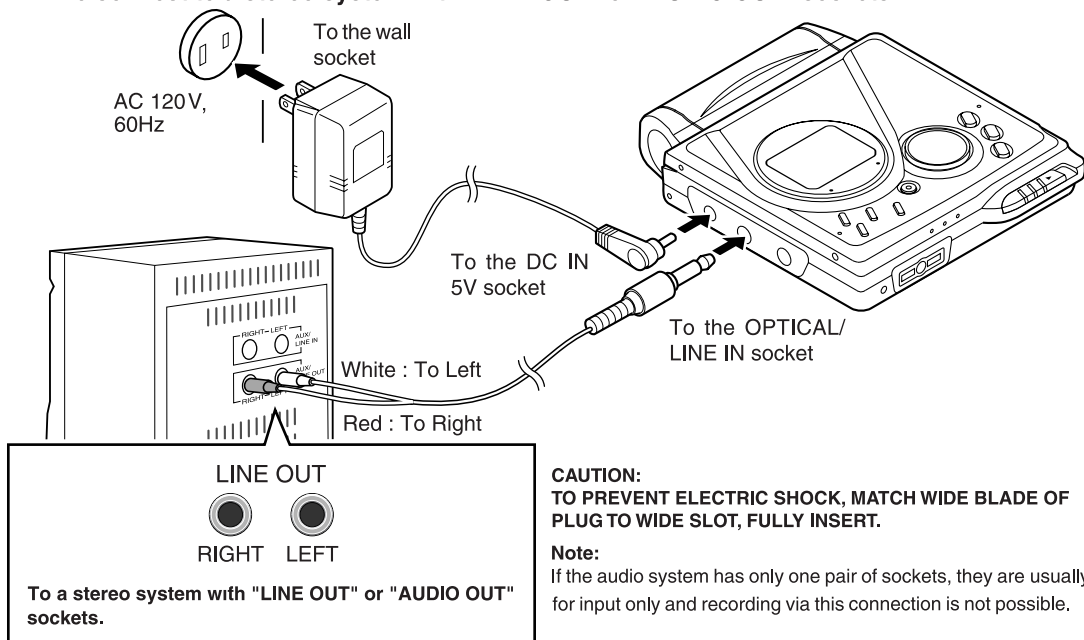

■ To connect to a stereo system with a "DIGITAL OUT" or "OPTICAL OUT" socket

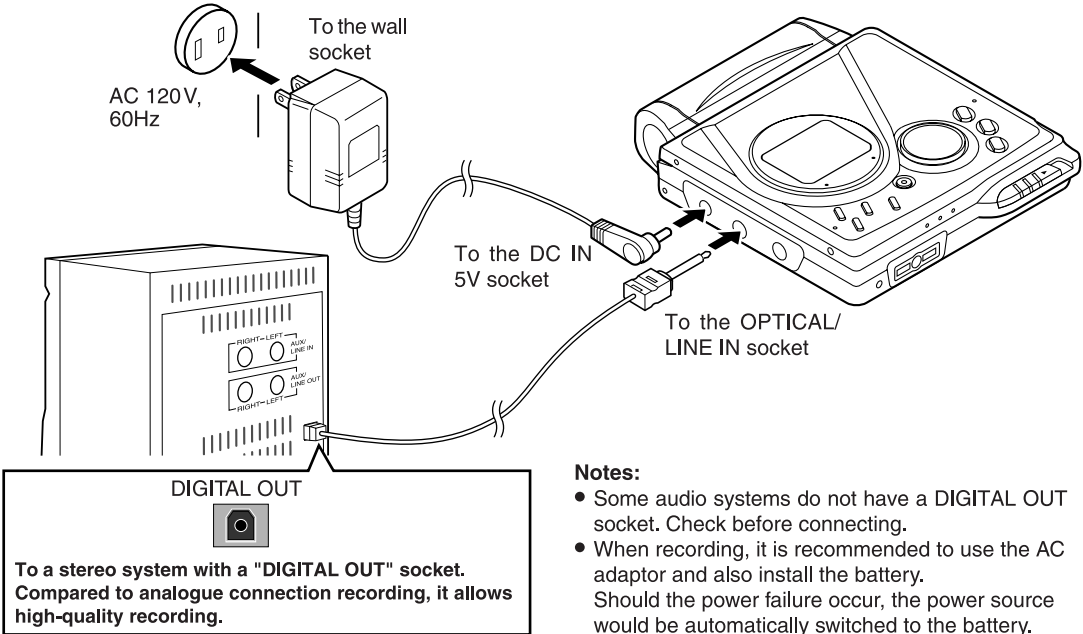

Notes:

- Some audio systems do not have a DIGITAL OUT socket. Check before connecting.
- When recording, it is recommended to use the AC adaptor and also install the battery. Should the power failure occur, the power source would be automatically switched to the battery.

Recording

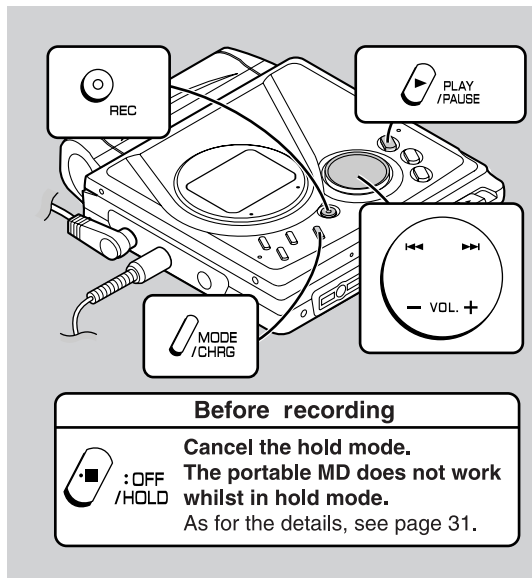

1 Press the REC button.

2 Begin playback on the stereo system connected to this portable MD.

3 Press the ◀◀ or ▶▶ button to adjust the recording level.

<Analogue recording>

Adjust the recording level so that the maximum sound volume from the source makes the reading swing somewhere between -4 dB and 0 dB.

Level meter indicator

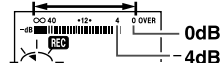

<Digital recording>

You can adjust the level in 1dB increments within the range of +12 - -12dB.

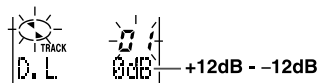

Once you adjust the digital recording level, the setting remains even after the recording stops. (For cancellation instructions, see page 32.)

4 Press the PAUSE button on the stereo system to enter the playback pause mode.

Here you can search for the track to record.

5 Press the MODE/CHRG button repeatedly to select the recording mode (page 17).

- No display (Stereo recording)
- LP2** (2 times long recording)
- LP4** (4 times long recording)
- MONO** (Monaural recording)

6 Press the PLAY/PAUSE button to start the Mini-Disc unit recording.

7 Begin playback on the stereo system, the output will be recorded.

To interrupt recording

Press the PLAY/PAUSE button.

- To resume recording, press the PLAY/PAUSE button again.
- The track number will be increased by one each time the recording is interrupted.

To stop recording

Press the ■:OFF button.

- When recording stops, "TOC" appears. Whilst "TOC" appears, the MiniDisc recorded contents have not yet been updated.
- To prevent the new recording from being lost, it is not possible to remove the MiniDisc whilst "TOC" is displayed.

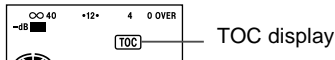

Notes:

- Changing the volume level whilst recording does not affect the recording.
- You cannot adjust the bass level whilst recording.

Recording (continued)

To update the recorded contents of the Mini-Disc

Press the ■/OFF button whilst in the stop mode. The power turns off after recorded contents have been updated on the MiniDisc.

About the TOC

After any recording or editing function, "TOC" (Table Of Contents) is displayed. To finalise the recording or editing function, press the ■/OFF button. During this process "TOC" will flash and "TOC EDIT!" will be displayed. During any recording or editing function, the MiniDisc unit lid is locked, and the MiniDisc cannot be removed until the process is finalised.

Warning:

If the power is removed (Battery/AC adaptor) whilst "TOC" is displayed, the MiniDisc unit lid will remain locked until the battery/main power is restored and the unit is turned on. Your new recordings or edited changes will be lost and your MiniDisc may become unusable.

Caution:

Whilst "TOC" or "TOC EDIT!" is displayed, follow the instructions below.

- Do not jerk or bump the unit.
- Do not unplug the AC adaptor.
- Do not remove the rechargeable battery or an alkaline battery.
- Do not subject the unit to shock.

Otherwise, tracks may not be recorded properly.

■ To prevent recorded MiniDiscs from being erased accidentally

Slide the accidental erase prevention tab, located on the side of the MiniDisc, in the direction indicated by the arrow.

The MiniDisc will then be protected against accidental erasure.

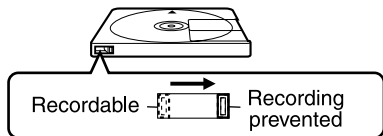

To add a recording to such a MiniDisc, slide the accidental erase prevention tab back to its original position.

■ Helpful tip when attaching a label

When attaching a label to an MiniDisc cartridge, be sure to note the following. If the label is not attached properly, the MiniDisc may jam inside the unit and it may not be possible to remove it.

- If the label peels off or partially lifts away, replace it with a new one.
- Do not put a new label on top of an existing one.
- Attach the label only in the specified location.

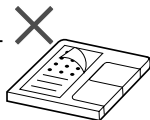

■ About sampling rate converter

This portable MD incorporates a sampling rate converter meaning it can record from digital radios or DAT tape recorders.

■ Note for digital recording

You cannot copy a MiniDisc that you recorded from digital inputs to another MiniDisc or DAT. It is prevented by the SCMS (Serial Copy Management System). Recording from analogue inputs is not affected.

Digital signals

Digitally recorded
MiniDisc

Cannot record

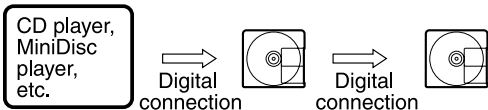

Playback

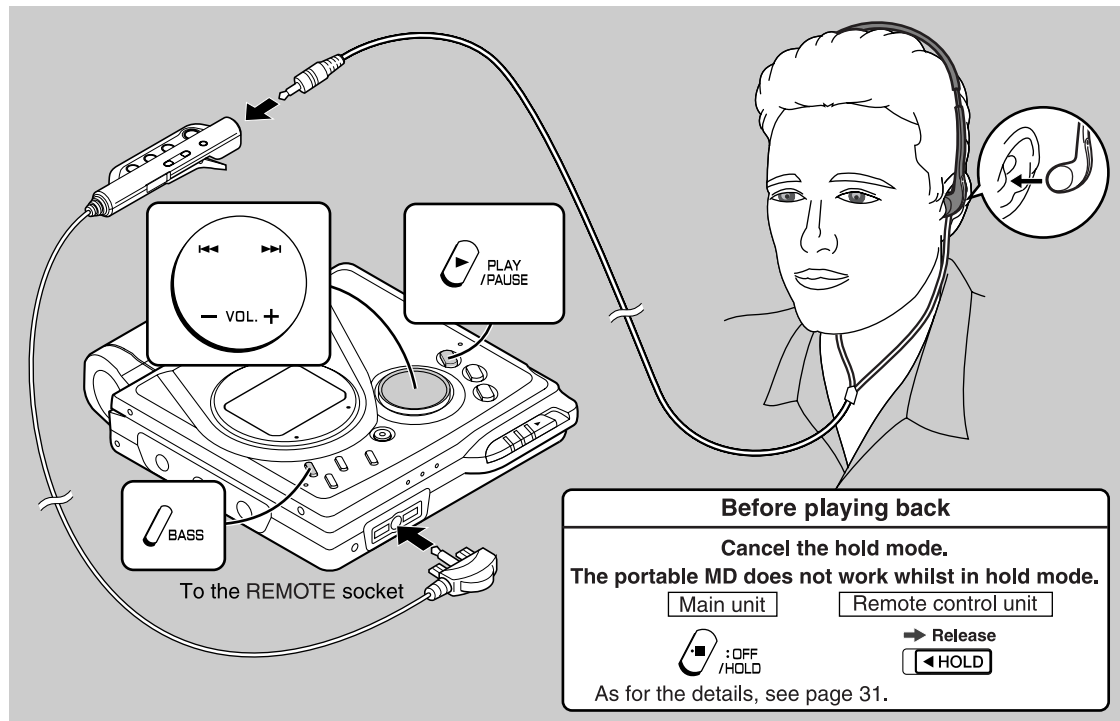

1 Insert the headphones plug firmly into the headphones socket on the remote control.

2 Plug the remote control into the REMOTE socket on the unit.

3 Insert a MiniDisc (page 6).

4 Press the PLAY/PAUSE button.

Playback starts automatically with a playback only MiniDisc or a MiniDisc which is protected against accidental erasure (Auto-play function).

To interrupt playback

Press the **PLAY/PAUSE** button.

To resume playback, press the **PLAY/PAUSE** button again.

To stop playback

Press the **STOP** button.

If the unit is not operated for at least 2 minutes whilst in the stop mode, the power will shut off automatically.

To turn off the power

Press the **STOP** button whilst in the stop mode.

■ Volume control

Press the VOL+ button to increase the volume and the VOL- button to decrease the volume.

Volume (0-30) — **Vol 15** 

■ Bass control

Each time the BASS button is pressed, the tone will be switched as follows.

BASS 1	Emphasised slightly
BASS 2	Emphasised more
BASS 3	Emphasised fully
BASS OFF	Cancelled

Notes:

- If power failure occurs whilst playing a disc using the AC adaptor, disconnect it from the wall socket. Otherwise, playback may start automatically when electricity resumes.
- If you connect the AC adaptor without installing the rechargeable battery, playback may start automatically. Be sure to turn off the power.
- Reduce the volume before starting to play. MiniDiscs, compared to ordinary cassette tapes, have very little noise. If the volume is adjusted according to your usual expectations of noise, high volume may damage your hearing.
- The sound escaping from your headphones may annoy people around you. In particularly crowded places (such as on trains or buses), reduce the volume.

Advanced Playback

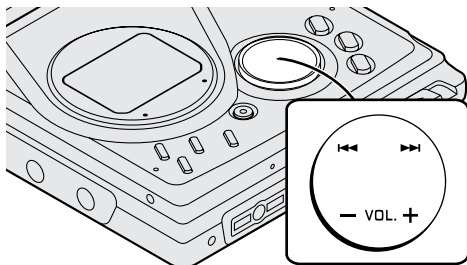

■ To locate the desired portion

For audible fast forward:

Press and hold down the ►► button during playback.

For audible fast reverse:

Press and hold down the ◀◀ button during playback.

- Normal playback will resume when the ◀◀ or ►► button is released.
- When the end of the last track is reached during fast forward, the unit will enter the pause mode. When the beginning of the first track is reached during fast reverse, the unit will enter the playback mode.

■ To locate the beginning of a track

To move to the beginning of the next track:

Press the ►► button during playback.

To restart the track being played:

Press the ◀◀ button during playback.

To locate the next track:

Press the ►► button whilst the unit is stopped.

To locate the previous track:

Press the ◀◀ button whilst the unit is stopped.

- To skip a number of tracks at one time, press the ◀◀ or ►► button repeatedly until the desired track number is shown.
- When you press the PLAY/PAUSE button, playback starts from the beginning of the track.

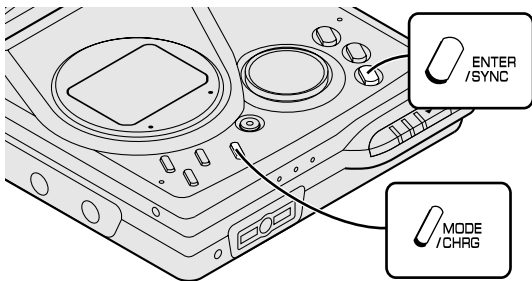

■ To play at double speed

Press the ENTER/SYNC button whilst a MiniDisc recorded in the monaural mode is being played.

FAST PLAY

- If a track recorded in the stereo mode is reached during fast playback, the fast playback mode will be cancelled.
- Depending on the contents recorded on a MiniDisc, it may be difficult to hear them.

To interrupt fast playback

Press the PLAY/PAUSE button during playback. When the PLAY/PAUSE button is pressed again, the unit will resume fast playback.

To return to normal playback

Press the ENTER/SYNC button.

■ Random play or repeat play

During playback, press the MODE/CHRG button repeatedly to select the playback mode.

RANDOM	Random play
◀RANDOM	Repeat play of tracks in random order
◀	Repeat play of all of the tracks
1◀	Repeat play of a single track
No display	Normal playback

Notes:

- If the playback mode is selected whilst stopped, press the PLAY/PAUSE button to start playback.
- When "TOC" is displayed, random play or repeat play is impossible.
- In random play the unit will select and play tracks automatically. (You cannot select the order of the tracks.) After all of the tracks have been played once each in random order, the unit will stop automatically.
- During random, random repeat, or single track repeat play, you can forward or reverse the MiniDisc only within the track being played.
- During random play, the unit cannot find the beginning of any track which has been played.
- Repeat play lasts until you stop the unit.

Advanced Recording

■ Long-play recording

2 times and 4 times long recording

Double or quadruple time of stereo recording is possible.

Monaural recording

In monaural, you can record twice as long as the stereo recording.

A track recorded in monaural can be played back in double speed, see page 16.

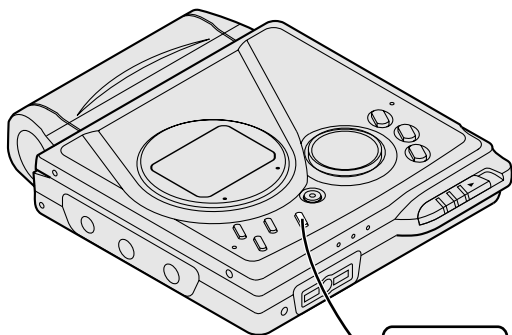

MODE
/CHRG

- 1** When a recording is paused, press the **MODE/CHRG** button repeatedly to select the recording mode.

Each time the button is pressed, the display will change as follows.

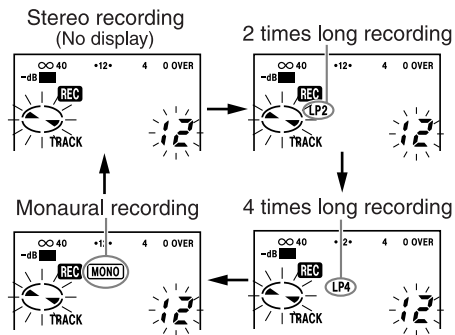

- 2** Start recording.

The recording mode remains unchanged until a new mode is selected.

Notes:

- Tracks can be recorded in stereo recording mode, 2 times long recording mode, and 4 times long recording mode on one MiniDisc.
- In monaural recording, the sound on the right and left channels is mixed even if the input source is in stereo. Although you can hear the stereo sound from the headphones, the recorded sound is monaural.
- Tracks recorded in 2 times long recording and 4 times long recording modes cannot be played with the unit that does not support these modes. On such a unit, "LP" is displayed at the beginning of the track and no sound is heard. (The operation and the display may vary depending on the unit.)
- Tracks recorded in monaural cannot be played if equipment does not support the monaural playback.

■ About ATRAC

The ATRAC (Adaptive TRansform Acoustic Coding) system compresses the sound data into 1/5 by cutting out the inaudible sound. Since the sound is selected based on psychoacoustics masking, the sound quality is not impaired. This unit is equipped with the ATRAC3 compressing system that can reduce the sound data to 1/10 or 1/20 of its original size. By employing this system, 2 times and 4 times long recordings are enabled in stereo mode.

■ About the recording mode

You can select the recording mode from stereo recording, 2 times long recording, 4 times long recording, and monaural recording. Recordable time varies depending on the recording mode. If the tracks are recorded on an 80-minute MiniDisc, its recording time changes as follows:

Indication	Recording mode	Recording time
No display	Stereo	MAX. 80 min.
LP2	2 times long (stereo)	MAX. 160 min.
LP4	4 times long (stereo)	MAX. 320 min.
MONO	Monaural	MAX. 160 min.

■ Caution for 4 times long recording (LP4)

Special compressing method allows the 4 times long recording to realise long-time stereo recording. Therefore, some noise is recorded occasionally. If sound quality should be emphasised, stereo recording or 2 times long recording is recommended.

Advanced Recording (continued)

■ Playback sound-actuated recording

Recording automatically starts or pauses by detecting sound from the stereo system (Synchronised recording).

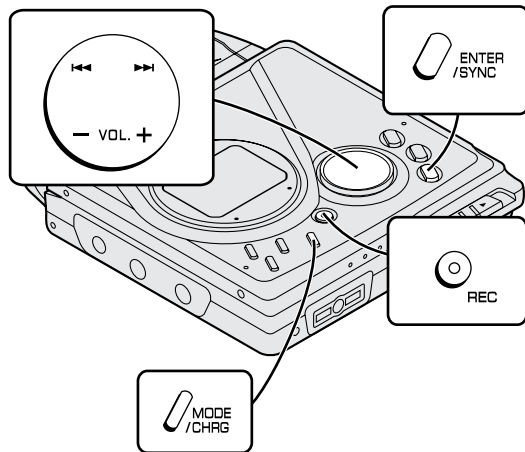

- 1** Press the **REC** button.
- 2** Begin playback on the stereo system connected to this portable MD.
- 3** Press the **◀◀** or **▶▶** button to adjust the recording level. (See page 9.)

- 4** Press the **PAUSE** button on the stereo system to enter the playback pause mode.

Select the starting point for your recording and press the **PAUSE** button.

- 5** Press the **MODE/CHRG** button repeatedly to select the recording mode (page 17).

- 6** Press the **ENTER/SYNC** button.

- "SYNC" will be displayed.
- To cancel the operation, press the **■/OFF** button.

- 7** Begin playback on the stereo system. Recording will begin automatically.

To interrupt recording

- When the stereo system is stopped, the unit will enter the synchro recording pause mode. When playback is resumed, the recording will be resumed.
- If a silence lasts for 3 seconds or more, the recording will be paused (pause function does not work for approximately 10 seconds after a recording starts). When the unit receives sound again, recording automatically starts.
- A new track number is created when the recording resumes.

■ To start recording from the middle of a track

You can erase a portion of a track and make a new recording.

All of the tracks that follow the newly recorded track will be erased.

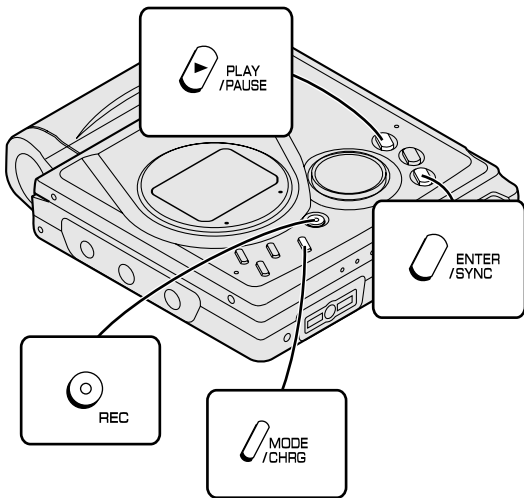

1 During playback, press the **PLAY/PAUSE** button at the point where you want to begin recording.

2 Press the **REC** button.

ERASE OK?

To cancel the operation, press the **■/OFF** button.

3 Press the **ENTER/SYNC** button.

All of the tracks and track names will be erased, following the point where the playback is paused.

4 Press the **MODE/CHRG** button repeatedly to select the recording mode (page 17).

5 Press the **PLAY/PAUSE** button.

Recording will start.

Note:

To keep a track after the point you want to make a new recording, move the track and then make recording after that point. (See "Editing a Recorded MiniDisc", page 39.)

Advanced Recording (continued)

■ To create your own track numbers

You can create your own track numbers at any point.

Whilst recording, press the REC button at the point where you want to create track numbers.

The track number will be increased by one.

- One track number will be added every time the REC button is pressed.
- The BASS button on the remote control can also be used to add track numbers.

Numbering restriction

If you try to number more than 10 tracks in certain amount of time, "SORRY" will be displayed and the operation will be disabled.

In that case, wait until the next operation can be resumed.

In stereo recording	Within 40 seconds
In 2 times long recording	Within 80 seconds
In 4 times long recording	Within 160 seconds
In monaural recording	Within 80 seconds

■ Recording tracks as a single track

You can record several pieces of music as a single track by disabling the auto marker function.

When a recording is paused or whilst recording...

Press the EDIT button.

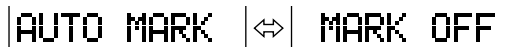

Note:

When making digital recordings using a CD player or an MiniDisc player, track numbers will be created automatically regardless of the setting of the auto marker function.

■ About track numbers

1. Track numbers are created automatically during recording via the analogue connection when a silence of 1 second or more is detected (Auto marker function). A series of tracks can be recorded as one by disabling the auto marker function, see page 21.

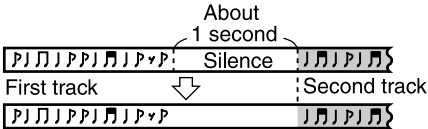

2. When recording from a CD or a MiniDisc using the digital connection, track numbers will be created at the same points as on the CD or MiniDisc (Synchro marker function).

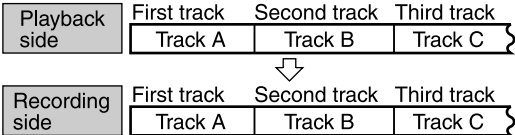

- Track numbers may not be created in proper places, depending on the source to be recorded from, such as signals with noise.
- The track numbers on the playback side may not match the track numbers recorded on the MiniDisc.

- When recording, if a programmed playback is performed by the source or playback is performed by selecting tracks manually, the MiniDisc track numbers may not be the same as on the source.
- Track numbers may not be created properly, depending on the connected stereo system.

Recording from a Microphone

- To record from a microphone

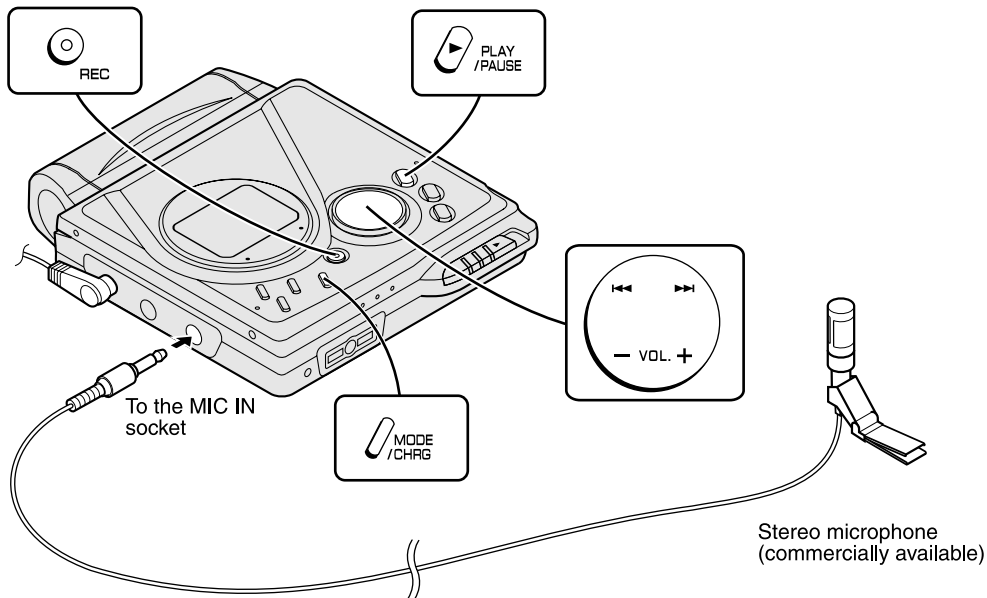

- 1** Connect a stereo microphone to the MIC IN socket.
- 2** Insert a recordable MiniDisc (page 6).
- 3** Press the REC button.
- 4** Press the ◀◀ or ▶▶ button to adjust the recording level.

 Level meter indicator

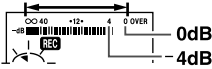

 Adjust the recording level so that the maximum sound volume from the source makes the reading swing between -4 dB and 0 dB.
- 5** Press the MODE/CHRG button repeatedly to select the recording mode (page 17).
- 6** Press the PLAY/PAUSE button.

Recording will start.

To interrupt recording

Press the PLAY/PAUSE button whilst recording.
● To resume recording, press the PLAY/PAUSE button again. The track number will be increased by one each time you interrupt recording.

To stop recording

Press the ■/:OFF button.

To write recorded contents on the MiniDisc

Press the ■/:OFF button whilst in the stop mode.

*Useful Features
-Recording from a Microphone-*

Recording from a Microphone (continued)

■ Sound-actuated recording (Mic Synchronised recording)

1 Press the REC button.

2 Press the ◀◀ or ▶▶ button to adjust the recording level.

Level meter indicator

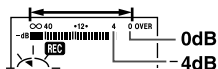

3 Press the MODE/CHRG button repeatedly to select the recording mode (page 17).

4 Press the ENTER/SYNC button to select the recording sensitivity.

MIC SYNC H : Recording starts when the unit detects -24 dB or more (the unit can start recording from quiet sounds).

MIC SYNC L : Recording starts when the unit detects -12 dB or more.

5 When a sound, such as person speaking, is picked up by the microphone, recording will begin automatically.

About pause function

The unit automatically pauses when the microphone does not pick up any sound for 3 seconds or more. (Pause function does not work for approximately 10 seconds after a recording starts.) When the microphone picks up sound again, recording starts automatically.

Notes:

- Whilst making a mic recording, do not connect anything to the OPTICAL/LINE IN socket on the portable MD.
- To use a microphone, be sure it is a plug-in-power type microphone.
 - When a plug-in-power type microphone is plugged in, the portable MD will provide power for the microphone's operation.
 - If a different type of microphone is plugged in, it may not operate properly or it may cause the unit to malfunction.
- Insert the plug firmly. If you don't, the recording will not be made properly.
- Use a microphone with a 3.5 mm (1/8") diameter stereo mini plug.
- If the unit starts recording too often from low unwanted noises, set the microphone input to "MIC SYNC L".
- Recording sensitivity can be changed whilst recording.

■ **Track intervals**

When recording from the microphone, track numbers will be created automatically at regular intervals (default setting: approximately every 5 minutes). During a mic synchro recording, the unit pauses when a silence lasts for 3 seconds or more, and creates a track number.

Changing intervals between tracks

1 When a recording is paused or whilst recording, press the EDIT button repeatedly.

3min MARK <small>(A new track number is created every 3 minutes.)</small>	→	MARK OFF <small>(No automatic track numbers are created.)</small>
↑		↓
5min MARK <small>(A new track number is created every 5 minutes.)</small>	←	10min MARK <small>(A new track number is created every 10 minutes.)</small>

The interval between marks may vary slightly compared with the actual recording time.

2 Track numbers will be created automatically at regular intervals.

Example: Set to "5 minutes".

During a mic manual recording

Timed auto marks will be created every 5 minutes.

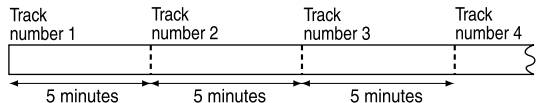

During a mic synchro recording

If a silence lasts for 3 seconds or more, a timed auto mark will be created 5 minutes after the previous mark is created.

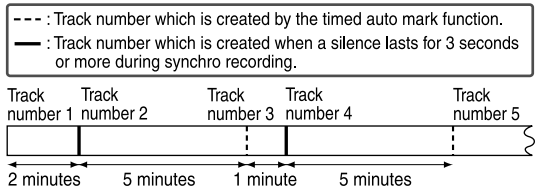

Creating track numbers manually

Press the REC button whilst recording.

Useful Features
-Recording from a Microphone-

Checking Displays

- To check the elapsed time and remaining time of the track

During playback, press the DISP button.

Each time the button is pressed, the display will change as follows.

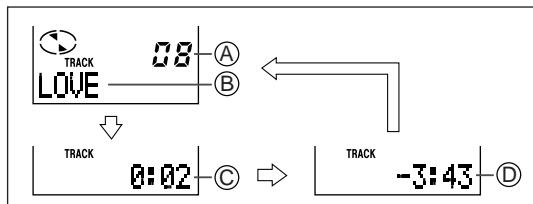

- Ⓐ Track number
- Ⓑ Track name
- Ⓒ Elapsed playback time
- Ⓓ Remaining playback time

Notes:

- If the disc name or the track name was not originally recorded on the MiniDisc, "NO NAME" will be displayed.
- Remaining recording time will not be displayed with a playback only MiniDisc.
- Elapsed playback time and remaining playback time may be different from the actual time.

- To check the remaining recording time and the total playing time

Whilst in the stop mode, press the DISP button.

Each time the button is pressed, the display will change as follows.

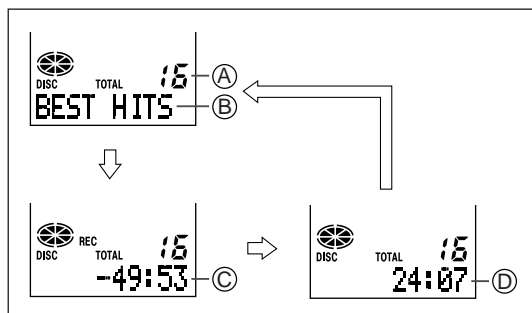

- Ⓐ Total number of tracks
- Ⓑ Disc name
- Ⓒ Remaining recording time
- Ⓓ Total playing time

Remaining recording time varies depending on the set recording mode.

■ To display the playing time of an individual track

1 Whilst in the stop mode, press the ◀◀ or ▶▶ button to display the track number and track name.

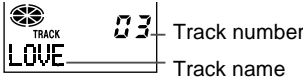

2 Press the DISP button to display the playing time for that track.



Each time the ◀◀ or ▶▶ button is pressed, the playing time of the previous or next track will be displayed.

■ Checking the remaining amount of battery level

The remaining amount of battery level is shown by the battery indicator (◻) during operation.

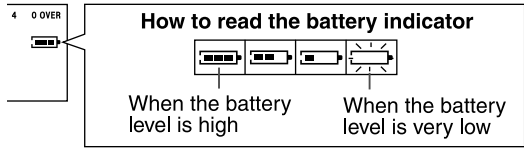

- When the battery is completely discharged, the battery indicator will flash. Recharge the battery or replace the alkaline battery with a new one.
- When the battery has run completely out, "BATT EMPTY" will appear. Then, the power will be disconnected automatically.

Notes:

- If you use the battery which you stopped charging halfway, "◻" may appear. It does not mean that the battery is completely charged.
- The battery indicator will not correctly display the remaining capacity for approximately 10 seconds after the power has been turned on.
- When the AC adaptor or a separately available car adaptor is used, the battery indicator will not be shown.
- The number of bars shown in the battery indicator may increase or decrease, depending on the operation being performed. This is normal.

Useful Features
-Checking Displays-

Battery Power

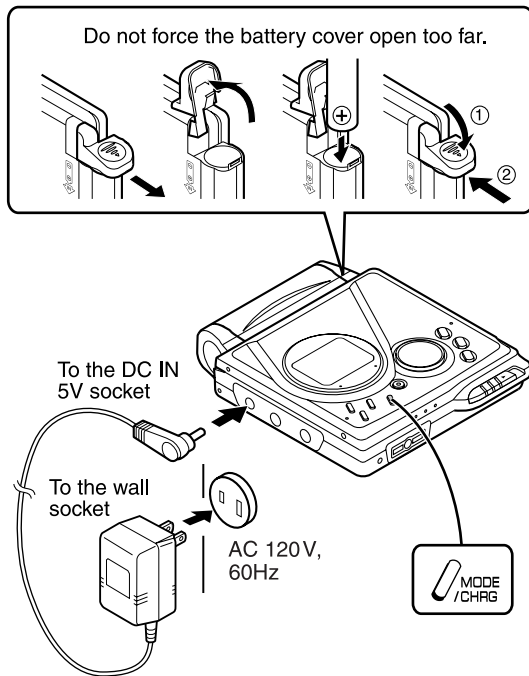

■ Charging the rechargeable battery

When the rechargeable battery is used for the first time or when you want to use it after a long period of disuse, be sure to charge it fully.

1 Insert the rechargeable battery.

A rechargeable battery other than the one supplied or the optional one (AD-N70BT) cannot be charged.

2 Plug the AC adaptor into the wall socket, and then insert the plug on the other end into the DC IN 5V socket.

3 Press the MODE/CHRG button.

"" will flash, and battery will begin charging.

- After the rechargeable battery is charged or used, it will get slightly warm. This is normal.
- When the portable MD is turned on or operating, the battery will not be charged.

■ About charging time

After about 3.5 hours have passed, "🔋" will go out. The battery charging is about 90 % complete.

To charge the battery fully, continue charging for about 2 more hours. In this case, you do not need to press the MODE/CHRG button. Even if the MODE/CHRG button is pressed, "🔋" will not appear.

Notes:

- Charge the battery within the range of 5°C - 35°C (41°F - 95°F).
- Charging is completed if "🔋" does not blink when you plug in the AC adaptor and press the MODE/CHRG button.
- The unit can be left in the charging state after it is completed.

Caution:

- Use the specified battery AD-N70BT only. Do not charge a battery (nickel-cadmium, alkaline, etc.) other than that specified.
- Do not remove the outer cover of the rechargeable battery. It may cause heat generation, fire, or explosion.
- Do not dip the battery in water, do not dispose of it in a fire, and do not take it apart.
- If the rechargeable battery terminal is dirty, charging may not start. In such a case, wipe off the dirt with a dry cloth.
- Do not disassemble the battery.



■ Using with the rechargeable or alkaline battery

1	Disconnect the AC adaptor.	
2	Insert the rechargeable battery or alkaline battery from the (+) marked side.	

Use a commercially available LR6, "AA" size alkaline battery.

Notes:

- Setting the volume level to "0" whilst recording with the rechargeable or an alkaline battery reduces the battery drain.
- When you do not use the unit for hours, remove the battery. (The battery drains gradually even when the power is turned off.)
- Carry the battery in the supplied case.
- This unit can be used with the AC adaptor when the rechargeable or an alkaline battery is in the unit.

Caution:

Do not use a nickel-cadmium battery.

Useful Features
-Battery Power-

Hold Function

The present operation condition can be kept even if other buttons are accidentally pressed in a place such as a crowded train.

Main unit

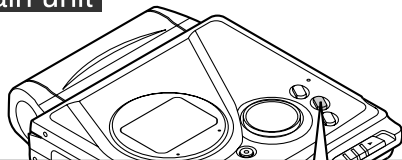

Press the HOLD button for 2 seconds or more.

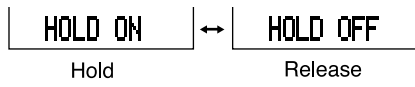

If the battery is inserted or the AC adaptor is connected, you can set this function even when the power is turned off.

To cancel the hold mode

Press and hold down the HOLD button for 2 seconds or more whilst the unit is in the hold mode. "HOLD OFF" will be shown.

Remote control unit

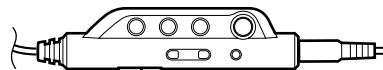

Move the HOLD switch to the safety position (direction indicated by the arrow).

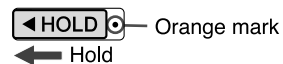

To cancel the hold mode

Move the HOLD switch away from the safety position (the opposite direction of the arrow).

If the hold function is active whilst the power is turned off, the power cannot be turned on by mistake and the battery will not be drained.

Whilst in the stop mode ...

- 1 With a MiniDisc inserted, press the MODE/CHRG button for 2 seconds or more. "SET UP" will appear.**

When you release the button, "BEEP ON" or "BEEP OFF" will appear.

- 2 Press the ◀◀ or ▶▶ button to display the menu.**

- 3 Press the MODE/CHRG button to switch items.**

- 4 Press the ■:OFF button.**

MENU	SETTING ITEM	
BEEP ON (Confirmation sound)	BEEP ON*	Beep
	BEEP OFF	Silent
A-PLAY ON (Auto play)	A-PLAY ON*	Setting
	A-PLAY OFF	Cancelled
AUTO Psave (Auto power save)	AUTO Psave*	Setting
	Psave OFF	Cancelled
D.L MODE 1 (Digital recording level)	D.L MODE 1*	Setting keep
	D.L MODE 2	Cancelled

(*) indicates default setting.

■ Beep sound

You can eliminate the confirmation sound that beeps when you press a button.

■ Auto play

You can make the unit not play automatically when you insert a playback-only MiniDisc or an accidental erasure protected MiniDisc.

■ Auto power save

When the unit is used in a place exposed to much vibration, sound skipping can be decreased by cancelling the auto power save function. (Battery will drain faster.)

What is auto power save function?

During playback, maximum 40 seconds (in stereo) of musical information is stored. Auto power save function automatically adjusts the storage time between 5 and 40 seconds to reduce the power consumption. If this function is cancelled, the storage time cannot be adjusted. (It cannot be adjusted even if it is operated on the battery charger.) The storage time varies depending on the playback mode.

■ Digital recording level

"D.L MODE 1"

The digital recording level you set will be kept even after cancelling recording.

"D.L MODE 2"

Every time you cancel recording, the level will return to [D.L 0dB].

Titling a MiniDisc

■ Creating disc and track names

Load a MiniDisc to be named. A playback only or recording prevented MiniDisc cannot be edited.

1	<Disc name>	<Track name>
	Whilst in the stop mode, press the EDIT button to select "DISC NAME".	Whilst in the pause mode, press the EDIT button to select "TRACK NAME".
	DISC NAME	TRACK NAME

2 Press the ENTER/SYNC button.



- The unit will enter the character input mode.
- To cancel the operation, press the ■:OFF button.

3 Press the DISP button repeatedly to select the type of characters.

| select ABC |

ABC	abc	123
(Capital letters)	(Lower-case letters)	(Numbers and symbols)

The first 3 characters in the group of the selected characters will be displayed for about 1 second.

4 Press the ◀◀ or ▶▶ button repeatedly to select the letter.

◀◀ AB ▶▶ → ◀◀ ABC ▶▶

5 Press the ENTER/SYNC button to enter it.

| B ◀◀ ABC ▶▶ |

Position where the next letter will be entered

6 To enter more letters, repeat steps 3 - 5.

7 When the name has been completely entered, press the EDIT button.

8 "TOC" will be displayed. To write the updated contents to the MiniDisc, press the **■/:**OFF button.

You cannot remove the MiniDisc whilst "TOC" is displayed. "TOC" will not disappear until the recorded contents have been updated.

Note:

One disc name and up to 255 track names can be created per disc (a maximum of 100 characters for the disc and each track name and a total of 1,700 characters can be entered. However, if any tracks are recorded in the 2 times or 4 times long recording mode, the number of characters to be entered is decreased, since the information of the recording mode is stored by the track).

■ **To erase a character**

Press the VOL+ or VOL- button to move the cursor to the character you want to erase, and then press the BASS button.

■ **To enter a space**

Press the VOL+ button to move the cursor to the right.

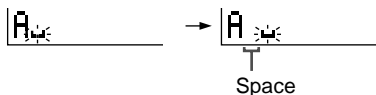

■ **Characters (symbols)**

Capital letters

A B C D E F G H I J K L M N O P Q R
 S T U V W X Y Z . _ /

Lower-case letters

a b c d e f g h i j k l m n o p q r
 s t u v w x y z . _ /

Numbers and symbols

1 2 3 4 5 6 7 8 9 0 ! " # \$ % & ' ()
 * + , - . / : ; < = > ? @ _ `

: indicates a space.

Titling a MiniDisc (continued)

■ To add characters

- 1** Put the unit in the character input mode.

(Perform steps 1 - 2 on page 33.)

- 2** Press the VOL+ or VOL- button to move the cursor to the character before which you want to add a new character.



BST ◀ AB

- 3** Select the character to add.

(Perform steps 3 - 4 on page 33.)

- 4** Press the ENTER/SYNC button.

- 5** Press the EDIT button.

- 6** "TOC" will be displayed. To write the updated contents to the MiniDisc, press the ■/OFF button.

You cannot remove the MiniDisc whilst "TOC" is displayed. "TOC" will not disappear until the recorded contents have been updated.

■ Stamping titles from another MiniDisc

Before stamping

When there are 2 MiniDiscs on which the same tracks are recorded, you can transfer the character information (disc and track names) of the Master MiniDisc to another MiniDisc (for stamping).

- 1. What is a master MiniDisc?**

A recordable MiniDisc that contains tracks and character information. (You cannot transfer the information from a playback-only MiniDisc.)

- 2. What is a MiniDisc for stamping?**

A MiniDisc that contains the same tracks in the same order as the master MiniDisc. (Make sure that the total number of tracks of the master MiniDisc and the one for stamping are the same.)

Master MiniDisc operation

1 Insert a Master MiniDisc.

Do not mistake the Master MiniDisc for the target one.

2 Whilst in the stop mode, press the EDIT button to select "NAME STAMP".

NAME STAMP

3 Press the ENTER/SYNC button.

READ OK?

To cancel the operation, press the \blacksquare /OFF button.

4 Press the ENTER/SYNC button again.

Reading! | CHANGE MD

5 When the unit displays "CHANGE MD", remove the master MiniDisc.

Remove it without turning off the power. Or, the operation will be cancelled.

Operation of the MiniDisc for stamping

6 Load a MiniDisc for stamping.

INSERT MD | TOC READ
 WRITE OK?

7 Press the ENTER/SYNC button.

Writing! | COMPLETE

The unit will finish recording the character information and enter the stop mode.

Note:

If the total number of tracks on the master MiniDisc does not match that on the MiniDisc for stamping, the unit will display "Can'tSTAMP" and turn off the power.

Can'tSTAMP

If this happens, adjust the total number of tracks on the newly recorded MiniDisc using the edit operation.

Editing a Recorded MiniDisc

■ To erase tracks one at a time

1 Start playing the track to be erased, and press the PLAY/PAUSE button.

2 Press the EDIT button repeatedly to select "ERASE".

ERASE 03

3 Press the ENTER/SYNC button.

ERASE 03?

To cancel the operation, press the ■/OFF button.

4 Press the ENTER/SYNC button again.

The track will be erased.

5 To erase other tracks, repeat steps 1 - 4.

■ To erase all of the tracks at once

1 Whilst in the stop mode, press the EDIT button repeatedly to select "ALL ERASE".

ALL ERASE

2 Press the ENTER/SYNC button.

ERASE OK?

To cancel the operation, press the ■/OFF button.

3 Press the ENTER/SYNC button again.



BLANK MD

All of the tracks will be erased.



Caution:

Once a track has been erased, it cannot be recovered. Check the track number before erasing it.

■ To divide a track

- 1** Start playing the track to be divided into two. Press the **PLAY/PAUSE** button at the point where you want to divide the track.
- 2** Press the **EDIT** button repeatedly to select "DIVIDE".

- 3** Press the **ENTER/SYNC** button.

To cancel the operation, press the **■/:**OFF button.
- 4** Press the **ENTER/SYNC** button again.
The track will be divided into two tracks, and the unit will pause at the beginning of the second of the two new tracks.

■ To combine tracks

- 1** Start playing the last of the two tracks to be combined, and press the **PLAY/PAUSE** button.
- 2** Press the **EDIT** button repeatedly to select "COMBINE".

- 3** Press the **ENTER/SYNC** button.

To cancel the operation, press the **■/:**OFF button.
- 4** Press the **ENTER/SYNC** button again.
The two tracks will be combined, and the unit will be paused at the beginning of the combined track.

Advanced Features
-Editing a Recorded MiniDisc-

Editing a Recorded MiniDisc (continued)

■ To move a track

1 Play the track to be moved, and press the **PLAY/PAUSE** button.

2 Press the **EDIT** button repeatedly to select "MOVE".

MOVE

3 Press the **ENTER/SYNC** button.

05→ 01 ?

To cancel the operation, press the **■/OFF** button.

4 Press the **◀◀** or **▶▶** button to select the direction.

05→ 03 ?

5 Press the **ENTER/SYNC** button again.

The track will be moved, and the unit will be paused at the beginning of the track.

When a track has a name before dividing:

The two new tracks will have the same name. However, in the "TOC FULL" condition, the second track may not be named.

Total number of tracks that can be divided:

Each disc can hold up to 255 tracks. However, even if the number of assigned tracks has not reached 255, it might not be possible to make any further divisions of tracks.

To combine two non-adjacent tracks:

First, put the two tracks next to each other in the order you want using the MOVE function. Then combine them using the COMBINE function.

When one or both tracks to be combined have a name:

The first track name will be used. However, when the first track does not have a name, the second track name will be used.

In the following cases, tracks may not be combined.

- Tracks recorded by different inputs cannot be combined.
- Example:
- Digital recorded track and analogue recorded track.
 - Different recording modes (stereo recording, 2 times long recording, 4 times long recording, monaural recording).
 - Tracks whose recording time is less than 12 seconds.

Listening through Another System

MD-MT99C

■ Listening through a stereo system

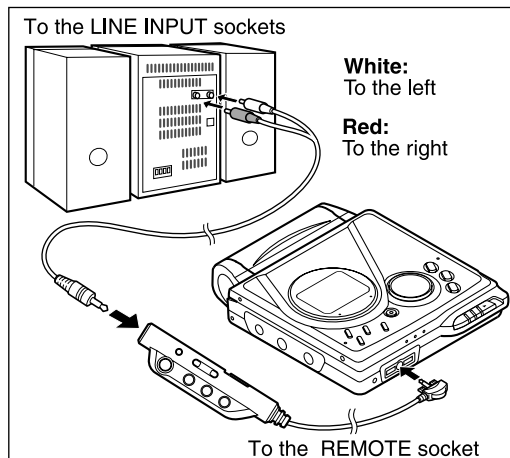

Notes:

- It is recommended that the volume level of the Mini-Disc unit be set to maximum when listening through a stereo system.
- When recording with stereo system, eliminate the confirmation sound (page 32). Otherwise, it will also be recorded.
- The recording will be made in the analogue mode.
- Character information will not be recorded.

■ Listening through a car stereo

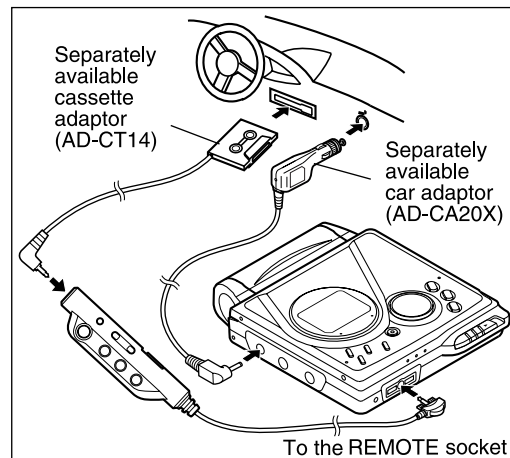

Notes:

- Adjust the volume of both this portable MD and a car stereo.
- Do not operate this portable MD whilst you drive a car. It may distract your attention and cause a traffic accident.
- Do not use any car adaptor except for the separately available AD-CA20X.
- Remove the battery when you power the unit from the car battery.

Advanced Features
-Listening through Another System-

Other Features and Caution

■ Resuming auto play

When you stop playback and replay the MiniDisc without removing it, playback starts from the point you stopped it.

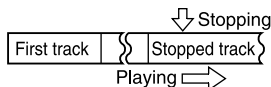

Once you remove the MiniDisc, playback starts from the first track.

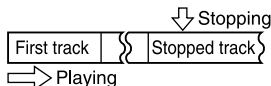

The unit provides the following functions when you use it with the separately available car adaptor (AD-CA20X) (when the rechargeable or alkaline battery is removed):

1. When you turn off the engine, the power of this portable MD also turns off. (It may not work with some types of cars.)
2. When you restart the engine, playback starts from the beginning of the stopped track.

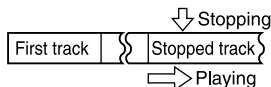

■ Rechargeable battery

- A rechargeable nickel-metal hydride battery is the only kind that can be used. Even if the battery is not used, you should charge it at least once every three months because of the special quality of this battery.
- The rechargeable battery can be charged approximately 300 times.
- When the operating time is reduced to about half the normal amount of time, even after a full charge is performed, replace the battery with a new one (AD-N70BT).
- When the battery is charged for the first time or is charged after not being used for a long period, the operating time may be shorter than normal. The battery life will recover with normal use i.e. charging and discharging.
- To avoid shortening the service life of the battery only recharge the battery after it has been completely discharged.
- If the rechargeable battery is used in a cold environment, the operating time will be reduced.
- Do not carry the battery in your pocket or a bag together with metal objects (keys, coins, jewelry, etc.). The battery may short out and generate significant amounts of heat.
- Do not short-circuit the terminals as they will become very hot and will damage the battery.
- Do not drop or subject the battery to shock.
- Do not insert objects (metal etc.) into the battery compartment of this product or into the rechargeable battery.

MiniDisc System Limitations

MD-MT99C

The unit may have the following symptoms whilst recording or editing. The unit is not out of order.

SYMPTOM	LIMITATIONS
"DISC FULL" or "TOC FULL" appears even though the MiniDisc still has recording time left.	More than 255 tracks (maximum) cannot be recorded regardless of the recording time. If the MiniDisc is recorded or edited repeatedly or if it has scratches (recording skips scratched parts), you may not be able to record the maximum tracks above.
The remaining recording time does not increase even though you erased tracks.	The unit does not count non-recorded portions that last 12 or fewer seconds to display the remaining recording time. The time may not increase even if you erase short tracks.
The total of the recorded time and the remaining time does not match the maximum recordable time.	One cluster (approximately 2 seconds) is the minimum unit for recording. For example, a 3-second track uses 2 clusters (approximately 4 seconds). Therefore, the actual recordable time may be shorter than the displayed time.
Combine function does not work.	A MiniDisc on which recording and editing are repeated may not allow the combine function.
Sound skips in fast reverse/forward.	One track is divided and recorded in separate places on a repeatedly recorded or edited MiniDisc. Sound may skip.
A track number is created in the middle of a track.	A track number may be created if there are scratches or dust on the MiniDisc.

Error Messages

ERROR MES- SAGES	MEANING
BATT EMPTY	● The battery has run down.
BLANK MD	● Nothing is recorded. (Replace the disc with a recorded disc.)
Can't COPY	● You tried to record from a copy prohibited MiniDisc. ● You tried to record signals other than music (such as data). (Record using the analogue cable.)
Can't EDIT	● A track cannot be edited. (Change the stop position of the track and then edit it.)
Can't READ (*)	● The disc data cannot be read because the disc or unit is damaged. (Reload the Minidisc or replace it with another one.)
Can't REC	● Recording cannot be performed correctly due to vibration or shock.

ERROR MES- SAGES	MEANING
Can'tSTAMP	● Stamp function does not work. (Check the number of tracks.)
Can'tWRITE	● Cannot save the TOC information correctly to a MiniDisc.
DEFECT	● The disc is scratched. (If the recorded sound is not right, retry recording or replace the disc with a recordable one.)
DISC FULL	● The disc is out of recording space.
Er-MD (**)	● The microprocessor has reported a system fault and the unit is out of order. (To have it repaired, go to the distributor where you purchased the unit.)
HOLD	● The unit is in the hold mode.
LOCKED	● You removed a MiniDisc whilst recording or editing. (Turn off the power and remove the MiniDisc.)
NO DISC	● A disc has not been loaded.

Number or symbol appears in (*) position.

ERROR MESSAGES	MEANING
NO SIGNAL	<ul style="list-style-type: none"> ● Poor connection of the digital cable. ● No output signal comes out from the connected unit to playback. (Use the AC power for the connected unit.) <ul style="list-style-type: none"> ● The input signal has improper sampling frequency.
NOT PLAY	<ul style="list-style-type: none"> ● You tried to play back a track that cannot be played with this equipment.
PLAY MD	<ul style="list-style-type: none"> ● You recorded on a playback-only disc.
POWER ?	<ul style="list-style-type: none"> ● Improper power is being supplied.
PROTECTED	<ul style="list-style-type: none"> ● The write protection tab of a MiniDisc is set to the protected position. ● You tried to record on a playback-only disc.
SORRY	<ul style="list-style-type: none"> ● Since a track number is currently being located or updated, the unit cannot accept your command. (Wait for a whilst and try the operation again.)

ERROR MESSAGES	MEANING
TEMP OVER	<ul style="list-style-type: none"> ● The temperature is too high. (Turn off the power, and wait for a whilst.)
TOC FORM (**)	<ul style="list-style-type: none"> ● There is an error in the recording signal. (Erase all of the tracks, and then record again.)
TOC FULL	<ul style="list-style-type: none"> ● There is no space left for recording character information (track names, disc names, etc.).
Tr. Protect	<ul style="list-style-type: none"> ● The track has been protected from being erased. (Edit the track with the device on which it was recorded.)
? DISC	<ul style="list-style-type: none"> ● A disc which contains data other than music was played. (A disc which contains nonmusic data cannot be played.) <ul style="list-style-type: none"> ● There is an error in the signal recorded on the disc.

Number or symbol appears in (*) position.

Troubleshooting

Many potential "problems" can be resolved by the owner without calling a service technician. If something seems to be wrong with this product, check the following before calling your authorised SHARP dealer or service centre.

The unit does not turn on.

- Is the AC adaptor disconnected?
- Is the battery exhausted?
- Is the unit in the hold mode?
- Has condensation formed inside the unit?
- Is the unit being influenced by mechanical shock or by static electricity?

No sound is heard from the headphones.

- Is the volume set too low?
- Is the remote control or the headphones plugged in?
- Are you trying to play a MiniDisc with data on it instead of a MiniDisc containing music?

When the operation buttons are pressed, the unit does not respond.

- Is the unit in the hold mode?
- Is the battery exhausted?
- Is the remote control unit plug or the headphones plug inserted firmly?

Some sounds are skipped.

- Is the battery exhausted?
- Is the unit being subjected to excessive vibration?

The MiniDisc cannot be ejected.

- Has the track number or character information been written on the disc yet?
- Is the unit in the recording or editing mode?

Recording and editing are impossible.

- Is the MiniDisc protected against accidental erasure?
- Is the unit connected properly to the other equipment?
- Is the AC adaptor unplugged or did a power failure occur whilst recording or editing?
- Is the unit in the hold mode?
- Is an optical signal being output from the stereo system? Read the operation manual for the stereo system.

■ If trouble occurs

When this product is subjected to strong external interference (mechanical shock, excessive static electricity, abnormal supply voltage due to lightning, etc.) or if it is operated incorrectly, it may malfunction.

If such a problem occurs, do the following:

1. Unplug the AC adaptor from the wall socket.
2. Remove the battery.
3. Leave the unit completely unpowered for approximately 30 seconds.
4. Plug the AC adaptor back into the wall socket and re-operate the unit.

■ Moisture condensation

When the unit has condensation inside, the disc signals cannot be read, and the unit may not function properly.

In the following cases, condensation may form inside the unit.

- Shortly after turning on a heater.
- When the unit is placed in a room where there is excessive steam or moisture.
- When the unit is moved from a cool place to a warm place.

To remove condensation:

Remove the MiniDisc and leave the unit for approximately 1 hour. The condensation should evaporate and the unit will work properly.

■ Cleaning

When the unit becomes dirty

Clean it with a soft cloth. When the unit is excessively dirty, use a soft cloth dampened in water (external surfaces only).



Clean the plugs and the connecting sockets.

If the plugs or sockets are dirty, noise may be heard. Cleaning will prevent noise.

Caution:

- Do not use chemicals for cleaning (petrol, paint thinner, etc.). It may damage the cabinet finish.
- Do not apply oil to the inside of the unit. It may cause malfunctions.

Specifications

As a part of our policy of continuous improvement, SHARP reserves the right to make design and specification changes for product improvement without prior notice. The performance specification figures indicated are nominal values of production units. There may be some deviations from these values in individual units.

Power source:	DC 1.2 V:	Rechargeable Nickel-Metal Hydride battery (AD-N70BT) x 1
	DC 5 V:	AC adaptor (AC 120 V, 60 Hz)
	DC 1.5 V:	Commercially available, "AA" size (LR6), alkaline battery x 1
	DC 4.5 V:	Optional car adaptor, AD-CA20X (for cars with a 12-24 V DC negative earth electrical system)
Power consumption:	7 W (AC adaptor)	
Output power:	RMS: 20 mW (10 mW + 10 mW) (0.2 % T.H.D.)	
Charging time:	Approx. 3.5 hours (90 %) Approx. 5.5 hours (fully charged)(When using the AC adaptor included with the unit)	
Dimensions:	Width: 81.1 mm (3-7/32")	Height: 19.9 mm (13/16") Depth: 92.4 mm (3-21/32")
Weight:	172 g (0.38 lbs.) with rechargeable battery	
Input socket:	Line/optical digital, microphone (powered by the main unit)	
Output socket:	Headphones (impedance: 16 ohms)/remote control	
Type:	Portable MiniDisc recorder	
Signal readout:	Non-contact, 3-beam semiconductor laser pickup	
Audio channels:	Stereo 2 channels/monaural 1 channel	
Frequency response:	20 - 20,000 Hz (± 3 dB)	
Rotation speed:	Approx. 400 - 900 rpm	
Error correction:	ACIRC (Advanced Cross Interleave Reed-Solomon Code)	
Coding:	ATRAC/ATRAC3 (Adaptive TRansform Acoustic Coding), 24-bit computed type	
Recording method:	Magnetic modulation overwrite method	
Sampling frequency:	44.1 kHz (32 kHz and 48 kHz signals are converted to 44.1 kHz, and then recorded.)	
Wow and flutter:	Unmeasurable (less than ± 0.001 % W. peak)	

Battery life:

	Stereo		2 times long		4 times long	
When using the rechargeable battery (fully charged) included with the unit	Continuous recording: Approx. 7.5 hours	Continuous play: Approx. 13 hours	Continuous recording: Approx. 10.5 hours	Continuous play: Approx. 15.5 hours	Continuous recording: Approx. 13.5 hours	Continuous play: Approx. 17.5 hours
When using a commercially available, high capacity, "AA" size (LR6), alkaline battery	Continuous recording: Approx. 3 hours	Continuous play: Approx. 15 hours	Continuous recording: Approx. 4.5 hours	Continuous play: Approx. 17.5 hours	Continuous recording: Approx. 7 hours	Continuous play: Approx. 20 hours

Input sensitivity:

Recording level	Reference input level	Input impedance
MIC H	0.25 mV	10 k ohms
MIC L	2.5 mV	10 k ohms
LINE	100 mV	20 k ohms

- The continuous recording time is for analogue inputs when the volume level is set to "VOL 0".
- The continuous play time shows the value when the volume level is set to "VOL 15".
- The above values are the standard values when the unit is charged and used at an ambient temperature of 25°C (77°F).
- The operating time when using an alkaline battery may be different, depending on the type and manufacturer of the battery, and on the operating temperature.

Output level:

	Specified output	Maximum output level	Load impedance
Headphones	-	10 mW + 10 mW	16 ohms
LINE	250 mV (-12 dB)	-	10 k ohms

Introduction

Nous vous remercions d'avoir porté votre choix sur ce produit SHARP. Avant l'utilisation, veuillez lire ce mode d'emploi très attentivement.

Table des matières

■ Instructions importantes

Remarques spéciales	2
Accessoires	2
Commandes et voyants	3-4
Précautions	5

■ Avant l'utilisation

Mise en place d'un MD	6
Raccordement	7-8

■ Fonctionnement de base

Enregistrement	9-12
Lecture	13-14

■ Fonctions pratiques

Lecture avancée	15-16
Enregistrement avancé	17-22
Enregistrement à partir d'un microphone	23-26
Vérification de l'affichage	27-28
Fonctionnement sur les piles	29-30
Fonction de maintien	31

■ Fonctions avancées

Modifications des réglages par défaut	32
Titrage d'un minidisc	33-36
Montage d'un minidisc enregistré	37-39
Écoute à travers un autre système	40

■ Références





Autres fonctions et précautions	41
Limites du minidisc	42
Messages affichés	43-44
Dépannage	45-46
Entretien	46
Fiche technique	47-48

Remarques spéciales

MD-MT99C

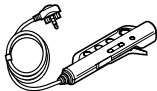
- Licences de brevets É.-U. et étrangers obtenues de Dolby Laboratories.
- L'adaptateur CA livré avec le MD-MT99C ne devra pas être utilisé avec un autre appareil.
- Avant tout enregistrement important, faire un essai pour s'assurer que l'enregistrement se fait correctement.
- SHARP n'est pas tenu responsable de tout dommage (ou perte d'enregistrement) qui pourrait résulter d'un mauvais fonctionnement de l'appareil.
- Les lettres mises en parenthèses du numéro de modèle indiquent la couleur du produit concerné. Le fonctionnement et les caractéristiques ne varient pas selon la couleur du modèle.
- Le matériel audio-visuel peut comporter des oeuvres faisant l'objet de droits d'auteur qui ne peuvent pas être enregistrées sans l'autorisation du possesseur du droit d'auteur, veuillez vous référer aux réglementations nationales en vigueur.

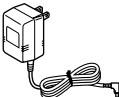
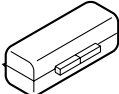
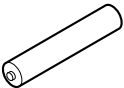
Accessoires

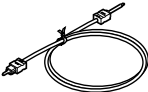
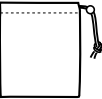
			
Télécommande x 1	Casque x 1	Adaptateur CA x 1	Boîtier de batterie x 1
			
Batterie au nickel-métal-hydrure (AD-N70BT) x 1	Câble de raccordement (pour enregistrement analogique) x 1	Câble de raccordement (pour enregistrement numérique) x 1	Étui x 1

Notes:

- L'appareil est livré seulement avec les éléments ci-dessus.
- L'adaptateur CA peut être différent de celui indiqué dans l'illustration.

Instructions importantes
-Remarques spéciales/Accessoires-

Commandes et voyants

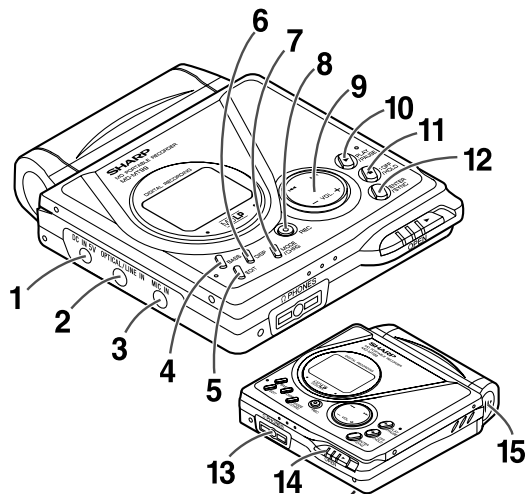

SHARP
LECTEUR-ENREGISTREUR MINIDISC
PORTABLE MD-MT99C
1,2V CC (BATTERIE AU NICKEL-MÉTAL-HYDRIDE x 1)
1,5V CC = LR6 (FORMAT AA) x 1
SHARP CORPORATION

SHARP
ADAPTEUR CA
N° RADPA3048AWZZ
ENTRÉE: 120V ~ 60Hz 7W
SORTIE: 5V = 800 mA
SHARP CORPORATION

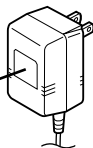

■ Appareil principal Page de référence

- | | |
|---|--------------------|
| 1. Jack d'entrée 5V CC | 7 |
| 2. Jack d'entrée de ligne/optique | 7, 8 |
| 3. Jack d'entrée de microphone | 23 |
| 4. Touche des graves/annulation | 14, 34 |
| 5. Touche de montage/numérotage automatique/
marque de temps | 21, 26, 33 |
| 6. Sélecteur d'affichage/caractères | 27, 33 |
| 7. Touche de mode/recharge | 10, 16, 17, 29, 32 |
| 8. Touche d'enregistrement/
marque de morceaux | 9, 21 |
| 9. Touche de volume/ curseur/avance rapide/
inversion/niveau d'enregistrement/
sélection de titre | 9, 14, 15, 33, 34 |
| 10. Touche de lecture/pause | 10, 14 |
| 11. Touche d'arrêt/hors tension/
maintien | 10, 14, 31 |
| 12. Touche d'entrée/lecture rapide/
synchro | 16, 19, 33 |
| 13. Jack de télécommande/casque/
sortie de ligne | 13, 40 |
| 14. Levier d'ouverture | 6 |
| 15. Couvercle de batterie | 29 |

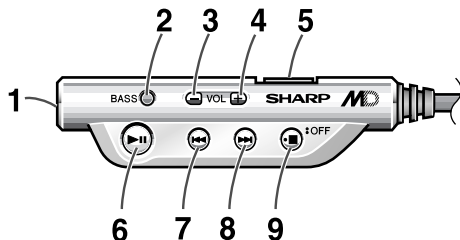
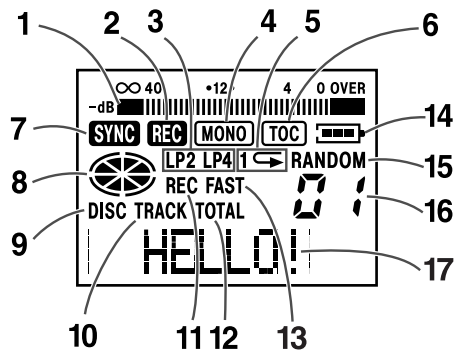

■ Afficheur Page de référence

1. Compteur de niveau	9
2. Voyant d'enregistrement	9
3. Voyant de lecture longue/ mode d'enregistrement	10, 17
4. Voyant de mode monaural	17
5. Voyant de répétition	16
6. Voyant TOC	10
7. Voyant d'enregistrement synchronisé	19
8. Voyant de mode de disque	9
9. Voyant de titre de disque	27
10. Voyant de titre de morceau	27
11. Voyant de temps d'enregistrement restant	27
12. Voyant de nombre de morceaux total	27
13. Voyant de lecture rapide	16
14. Voyant de pile	28
15. Voyant de lecture au hasard	16
16. Voyant de numéro de morceau	27
17. Voyant d'information en caractères/temps	27

■ Télécommande Page de référence

1. Jack de casque	13
2. Touche de graves/annulation/ numérotage	14, 21, 34
3. Touche de volume bas/curseur	14, 34
4. Touche de volume haut/curseur	14, 34
5. Touche de maintien	31
6. Touche de lecture/pause	10, 14
7. Touche d'inversion/niveau d'enregistrement bas/ sélection de titre	9, 15, 33
8. Touche d'avance rapide/niveau d'enregistrement haut/sélection de titre	9, 15, 33
9. Touche d'arrêt/hors tension	10, 14

Précautions

■ Important

- Ne pas utiliser l'appareil en traversant la rue ou en passant près de la voiture.
- Ne pas utiliser l'appareil en conduisant une voiture automobile. Ce sera dangereux et illicite. Respecter le code de la route.



- Éviter l'écoute à niveau sonore élevé. Les spécialistes déconseillent une écoute prolongée et continue.
- En cas de bourdonnement dans les oreilles, réduire le volume sonore ou interrompre l'audition.
- L'appareil MD devra être utilisé dans une plage de température comprise entre 0°C - 40°C.

Pour éviter une secousse électrique ou d'autres problèmes, prendre les précautions suivantes.

- Ne pas démonter ni modifier l'appareil.
- Ne pas laisser tomber ni cogner l'appareil.
- Ne pas utiliser l'appareil à proximité d'une flamme vive.
- Ne pas renverser de liquide dessus.
- Une alimentation extérieure devra être de 5 V CC. Dans le cas contraire, l'appareil risque de se détériorer.
- SHARP n'est pas responsable des dommages causés par une mauvaise utilisation. Pour toute réparation, confier l'appareil au centre de service autorisé par SHARP.

■ Conservation de l'appareil

Mettre l'appareil à l'abri des ennemis suivants pour éviter des problèmes.

- Au soleil (surtout sur la plage arrière de la voiture) ou à proximité d'un radiateur. (Il se produira une déformation du coffret, un changement de la couleur ou un mauvais fonctionnement.)



- Poussière
- Eau



- Chaleur ou froid extrêmes



- Humidité trop élevée (salle de bain, par exemple)
- Champs magnétiques (à proximité d'un téléviseur ou d'une enceinte)
- Vibrations
- Sable (sur la plage, par exemple)



- Si l'on utilise cet appareil à proximité d'un poste de radio ou d'un téléviseur, une émission radiodiffusée ou télédiffusée risque d'être parasitée. Si le cas se présente, on écartera l'appareil.
- Il est déconseillé de mettre le MD dans une poche- revolver. On le brisera en s'asseyant.

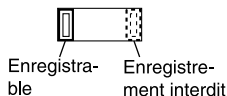
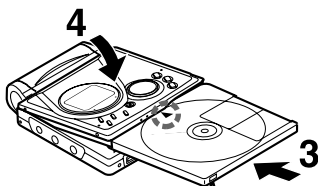
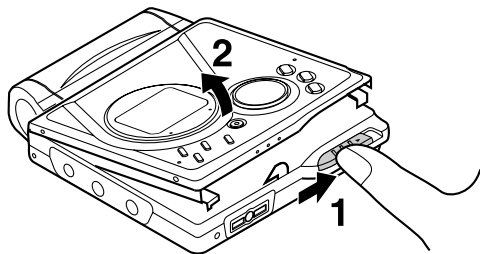

À l'enregistrement, vérifier que le cavalier de protection est placé sur la position "enregistrable".

- 1** Agir sur le levier OPEN pour déverrouiller le compartiment.
- 2** Ouvrir le compartiment.
- 3** Mettre un MD en place (voir illustration).
- 4** Refermer le compartiment.

Notes:

- Ne pas placer le minidisc sous le support.

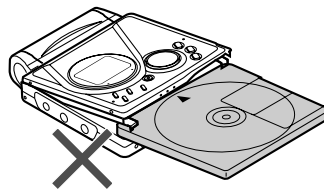

- Ne pas forcer pour introduire un minidisc dans l'appareil. Si on constate une gêne, retirer le MD et réessayer.
- Le compartiment ne s'ouvre pas si l'appareil affiche "TOC". Se reporter aux instructions à la page 11.

Raccordement

On peut enregistrer des CD ou cassettes favoris sur un MD.

■ Raccordement à une chaîne hi-fi par les jacks "LINE OUT" ou "AUDIO OUT"

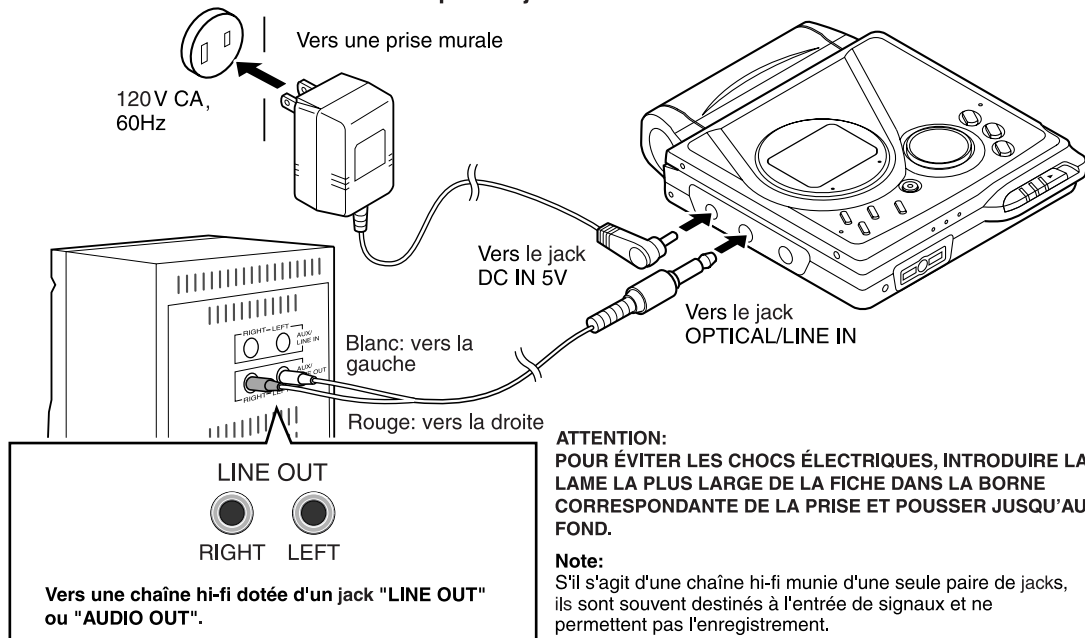

■ Raccordement à une chaîne hi-fi par le jack "DIGITAL OUT" ou "OPTICAL OUT"

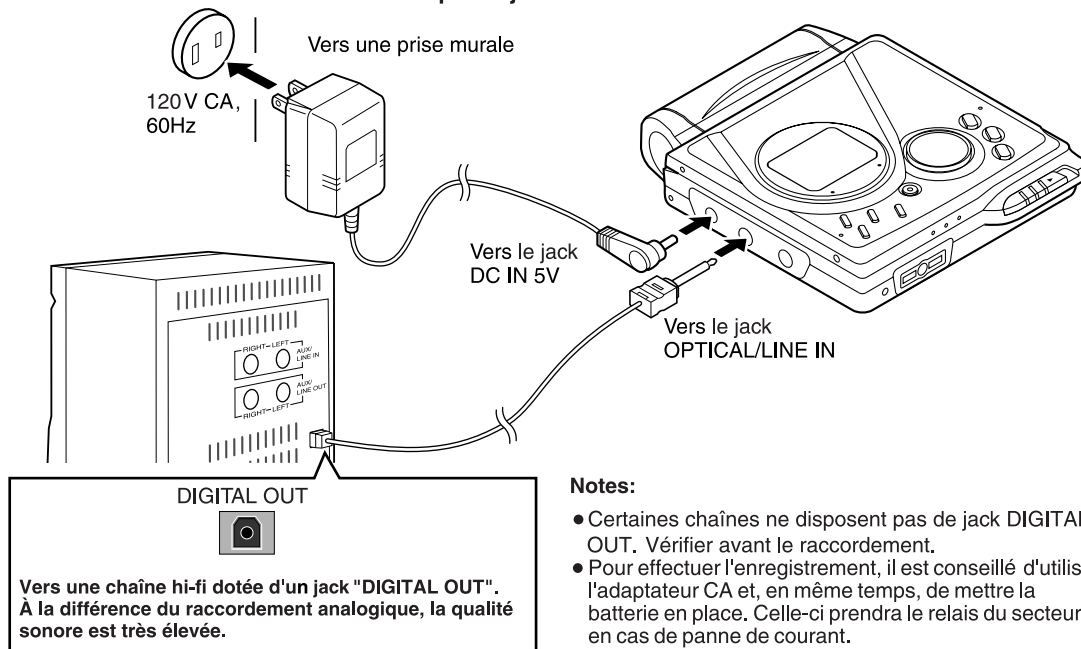

Enregistrement

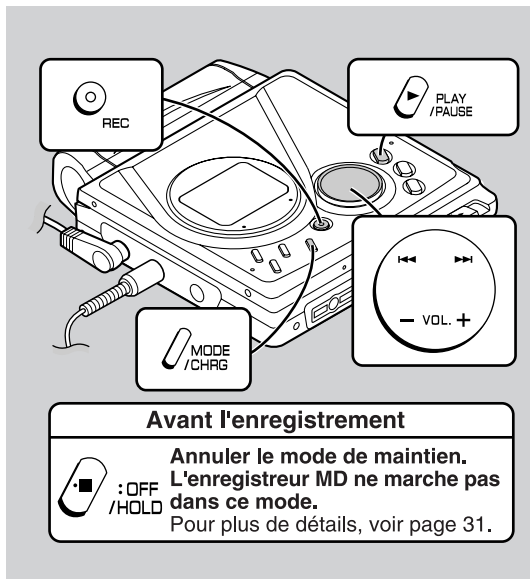

1 Appuyer sur la touche REC.

2 Déclencher la lecture sur un système hi-fi raccordé à ce lecteur-enregistreur MD portable.

3 Appuyer sur la touche ◀◀ ou ▶▶ pour régler le niveau d'enregistrement.

<Enregistrement analogique>

Le niveau sonore maximal devra alors être situé entre - 4 dB et 0 dB.

Voyant de compteur de niveau

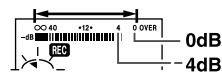

<Enregistrement numérique>

On peut ajuster le niveau par paliers de 1 dB dans une plage comprise entre +12 - -12 dB.

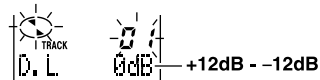

Une fois réglé, le niveau d'enregistrement numérique reste en mémoire même après l'arrêt de l'enregistrement. (Pour l'annulation, voir page 32.)

4 Appuyer sur la touche PAUSE sur la chaîne hi-fi pour mettre cette dernière en pause.

Maintenant on peut rechercher un morceau à enregistrer.

5 Agir à plusieurs reprises sur la touche MODE/CHRG pour sélectionner un mode d'enregistrement (page 17).

Pas d'affichage (Enregistrement stéréo)

LP2 (Enregistrement 2 fois plus long)

LP4 (Enregistrement 4 fois plus long)

MONO (Enregistrement monaural)

6 Appuyer sur la touche PLAY/PAUSE pour déclencher l'enregistrement.

7 Déclencher la lecture sur la chaîne hi-fi.

Pour interrompre l'enregistrement

Appuyer sur la touche PLAY/PAUSE.

- Pour reprendre la lecture, réappuyer sur la touche PLAY/PAUSE.
- Le numéro de morceau augmente chaque fois que l'enregistrement est interrompu.

Pour arrêter l'enregistrement

Appuyer sur la touche ■/:OFF.

- À l'arrêt d'enregistrement, "TOC" apparaît. Dans cet état, l'enregistrement n'est pas mis à jour sur MD.
- Pour protéger un nouvel enregistrement contre la perte, le MD ne se retire pas pendant l'affichage de "TOC".

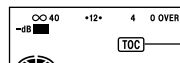

Affichage TOC

Notes:

- La modification du niveau sonore au cours d'enregistrement ne donne aucun effet sur l'enregistrement.
- Il est impossible de régler le niveau des graves pendant l'enregistrement.

Enregistrement (suite)

Pour écrire l'enregistrement sur MD

Appuyer, en arrêt, sur la touche ■/:OFF.

L'appareil s'éteint après la mise à jour de l'enregistrement sur MD.

Du TOC

Après l'enregistrement ou le montage, l'appareil affiche "TOC". Pour terminer l'opération, appuyer sur la touche ■/:OFF. L'appareil fait clignoter alors "TOC" et affiche "TOC EDIT!". Pendant l'enregistrement ou le montage, le compartiment MD reste verrouillé et le MD ne se retire qu'après la finalisation.

Avertissement:

Si on retire la source d'alimentation (pile/adaptateur CA) malgré l'affichage de "TOC", l'appareil refuse de s'ouvrir jusqu'au rétablissement de courant. L'enregistrement ou le montage qu'on vient d'effectuer sera perdu et le MD sera inutilisable.

Attention:

Suivre les instructions ci-dessous pendant l'affichage de "TOC" ou de "TOC EDIT!".

- Mettre l'appareil à l'abri de chocs ou de vibrations.
- Ne pas débrancher l'adaptateur CA.
- Ne pas retirer la batterie rechargeable ou la pile alcaline.
- Mettre l'appareil à l'abri de chocs.

Autrement, l'enregistrement n'est pas assuré.

■ Pour protéger les MD contre un effacement accidentel

Déplacer le cavalier de protection, situé sur le côté, dans le sens indiqué par la flèche.
Le minidisc est alors protégé contre l'effacement.

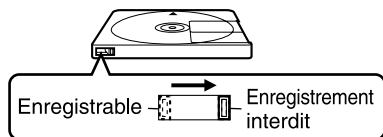

Pour effectuer un nouvel enregistrement, déplacer le cavalier de protection vers la position d'origine.

■ Collage d'une étiquette

Coller une étiquette sur le MD en prenant les précautions suivantes. Si l'étiquette est mal collée, le minidisc peut être coincé dans l'appareil et refuser d'en sortir.

- Remplacer l'étiquette si celle-ci est décollée ou cornée.
- Ne pas coller une étiquette sur une autre.
- Afficher l'étiquette sur une place prévue sur le disque.

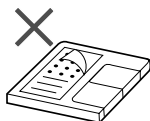

■ Convertisseur de taux d'échantillonnage

Cet appareil est doté d'un convertisseur de taux d'échantillonnage grâce auquel l'enregistrement à partir d'un tuner numérique ou d'une cassette DAT est possible.

■ Note pour l'enregistrement numérique

Il est impossible de copier un minidisc qu'on a enregistré numériquement à partir d'un MD ou DAT. Il est interdit selon le système SCMS (Serial Copy Management System). Ce n'est pas le cas pour l'enregistrement analogique.

Signaux numériques

Minidisc numériquement enregistré

Enregistrement impossible

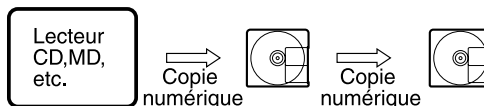

Lecture

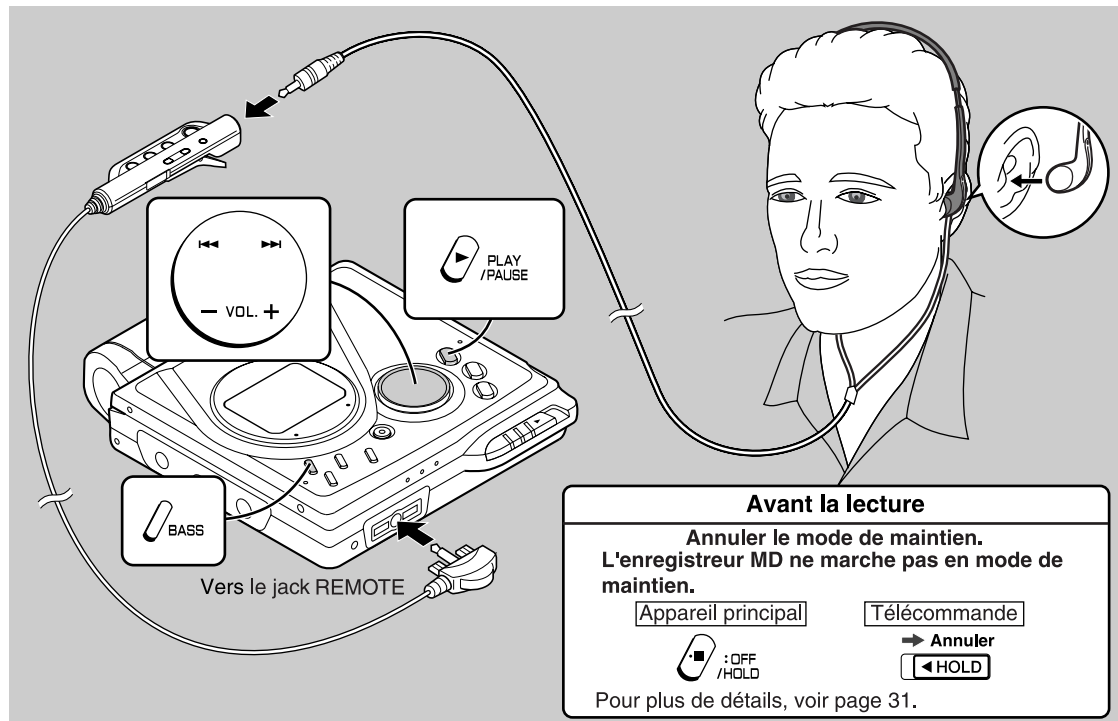

1 Bien brancher le casque sur la télécommande.

2 Brancher la télécommande sur le jack REMOTE de l'appareil.

3 Mettre un minidisc en place (page 6).

4 Appuyer sur la touche PLAY/PAUSE.

La lecture se déclenche automatiquement s'il s'agit d'un MD non-enregistrable ou d'un MD protégé contre un effacement accidentel (lecture automatique).

Pour interrompre la lecture

Appuyer sur la touche PLAY/PAUSE.

Pour relancer la lecture, réappuyer sur la touche PLAY/PAUSE.

Pour arrêter la lecture

Appuyer sur la touche ■/OFF.

Si on laisse l'enregistreur en arrêt plus de 2 minutes, il s'éteint automatiquement.

Pour éteindre l'enregistreur

Appuyer, en arrêt, sur la touche ■/OFF.

■ **Commande de volume**

Appuyer sur la touche VOL+ pour augmenter le niveau sonore et sur la touche VOL- pour le baisser.

Volume (0-30) — Vol 15 

■ **Commande de graves**

Chaque fois que la touche BASS est pressée, la tonalité se modifie comme suit.

BASS 1	légèrement amplifiée.
BASS 2	Plus amplifiée.
BASS 3	Complètement amplifiée.
BASS OFF	Annulé.

Notes:

- S'il se produit une panne de courant pendant le fonctionnement sur l'adaptateur CA, débrancher ce dernier. Dans le cas contraire, la lecture se déclenche automatiquement dès le rétablissement de courant.
- Si on branche l'adaptateur CA sans mettre la batterie rechargeable en place, la lecture peut démarrer. Penser à éteindre l'appareil.
- Réduire le volume avant d'entamer la lecture. Les MD, à la différence des cassettes ordinaires, donnent très peu de bruit. Si on règle le niveau sonore comme s'il s'agissait d'une cassette, on risque de s'abîmer l'ouïe.
- Le son s'échappant du casque peut déranger les autres. Baisser le volume surtout dans un train bondé.

Lecture avancée

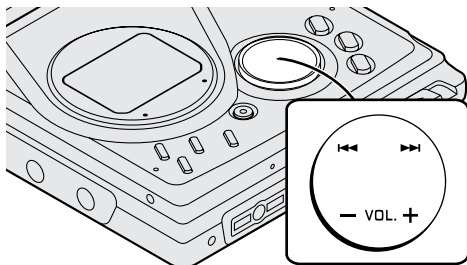

■ Pour localiser un passage souhaité

Pour l'avance rapide audible:

En cours de lecture, presser la touche ⏭.

Pour l'inversion audible:

En cours de lecture, presser la touche ⏮.

- La lecture normale se déclenche dès qu'on relâche la touche ⏮ ou ⏭.
- Lorsque l'avance rapide atteint la fin du disque, l'appareil entre en pause. Lorsque l'inversion atteint le début du disque, l'appareil entre en mode de lecture.

■ Pour localiser un morceau

Pour passer au morceau suivant:

Appuyer, en cours de lecture, sur la touche ⏭.

Pour repasser le morceau en cours:

Appuyer, en cours de lecture, sur la touche ⏮.

Pour localiser un morceau suivant:

Appuyer, en cours d'arrêt, sur la touche ⏭.

Pour localiser un morceau précédent:

Appuyer, en cours d'arrêt, sur la touche ⏮.

- Pour sauter plusieurs morceaux, agir à plusieurs reprises sur la touche ⏮ ou ⏭ pour afficher le numéro du morceau souhaité.
- Une pression sur la touche PLAY/PAUSE déclenche la lecture à partir du début de ce morceau.

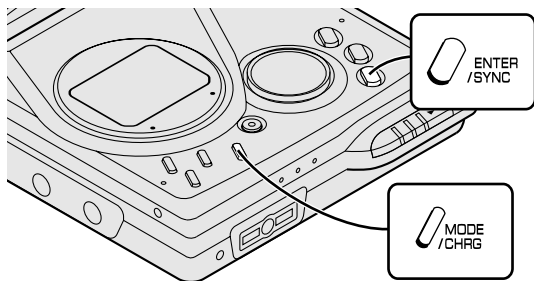

■ Pour reproduire à double vitesse

Appuyer sur la touche ENTER/SYNC pendant la lecture d'un minidisc enregistré monophoniquement.

FAST PLAY

- Si, pendant la lecture accélérée, l'appareil atteint un morceau enregistré en stéréo, elle sera annulée.
- Selon la nature de l'enregistrement, il est parfois difficile de reproduire d'une façon intelligible.

Pour interrompre la lecture accélérée

Appuyer, en cours de lecture, sur la touche PLAY/PAUSE.

Une nouvelle pression sur la touche PLAY/PAUSE permet de relancer la lecture.

Pour repasser à une lecture ordinaire

Appuyer sur la touche ENTER/SYNC.

■ Lecture au hasard et répétition

Pendant la lecture, appuyer à plusieurs reprises sur la touche MODE/CHRG pour sélectionner le mode de lecture.

RANDOM	Lecture au hasard
◁RANDOM	Répétition de morceaux dans un ordre aléatoire
◁	Répétition de tous les morceaux
1◁	Répétition d'un seul morceau
Lecture ordinaire	Lecture normale

Notes:

- Si on choisit le mode de lecture en laissant l'appareil en arrêt, appuyer sur la touche PLAY/PAUSE pour déclencher la lecture.
- Pendant l'affichage de "TOC", la lecture au hasard ou la répétition n'est pas autorisée.
- La lecture au hasard consiste à sélectionner et à reproduire des morceaux automatiquement. (On ne peut pas spécifier l'ordre de lecture.) Elle s'arrête après la reproduction de tous les morceaux. Un morceau ne sera jamais lu deux fois.
- On peut avancer ou reculer sur le morceau en cours pendant la lecture au hasard (ou répétée) ou la répétition.
- Pendant la lecture au hasard, l'enregistreur ne peut pas localiser des morceaux déjà reproduits.
- La répétition durera indéfiniment à moins qu'on ne l'arrête.

Enregistrement avancé

■ Enregistrement de longue durée

Enregistrement 2 ou 4 fois plus long

Il est possible de doubler ou quadrupler la durée d'enregistrement en stéréo.

Enregistrement monaural

En monaural, la durée d'enregistrement sera doublée. Un morceau enregistré en monaural peut être reproduit à une vitesse doublée. Se reporter à la page 16.

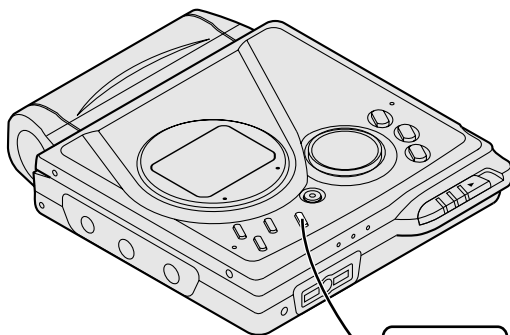

MODE
/CHRG

1 Pour sélectionner un mode d'enregistrement, mettre l'enregistrement en pause et agir sur la touche **MODE/CHRG**.

Chaque fois que la touche est pressée, l'affichage se modifie comme suit.

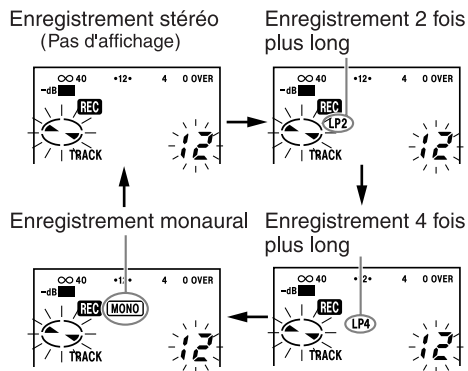

2 Déclencher l'enregistrement.

Le mode d'enregistrement reste inchangé à moins qu'on ne le modifie.

Notes:

- On peut spécifier sur le minidisc le mode d'enregistrement stéréo, 2 fois plus long ou 4 fois plus long.
- En enregistrement monaural, le son en provenance des deux canaux est mélangé même si la source d'entrée est en stéréo. Le son qu'on entend à travers le casque reste stéréophonique, mais l'enregistrement se fait monophoniquement.
- Les morceaux enregistrés en mode 2 ou 4 fois plus long peuvent être reproduits seulement sur un appareil supportant ces modes. Si ce n'est pas le cas, on voit apparaître "LP" au début d'un morceau et on n'entend rien. (Le fonctionnement et l'affichage varient selon l'appareil.)
- Les morceaux monophoniquement enregistrés ne peuvent pas être reproduits s'il s'agit d'un équipement ne permettant pas une lecture monaurale.

■ À propos d'ATRAC

Le système ATRAC (Adaptive TRansform Acoustic Coding) compresse des données sonores à 1/5 en supprimant les sons inaudibles. Grâce au masquage de la psychologie acoustique, la qualité sonore reste assurée. Le système ATRAC3 équipant cet appareil permet de réduire des données à 1/10 ou 1/20 et assure l'enregistrement 2 ou 4 fois plus long en stéréo.

■ Du mode d'enregistrement

On peut sélectionner l'un des modes d'enregistrement: stéréo, 2 fois plus long, 4 fois plus long, monaural. La durée d'enregistrement varie selon le mode choisi. S'il s'agit d'un minidisc de 80 minutes, on peut avoir 4 possibilités suivantes.

Indication	Mode d'enregistrement	Durée d'enregistrement
Lecture ordinaire	Stéréo	MAXI 80 mn
LP2	2 fois plus long (stéréo)	MAXI 160 mn
LP4	4 fois plus long (stéréo)	MAXI 320 mn
MONO	Monaural	MAXI 160 mn

■ Note pour l'enregistrement 4 fois plus long (LP4)

Une méthode de compression spéciale permet de quadrupler la durée d'enregistrement en stéréo, mais l'enregistrement peut être parfois parasitée. Si on insiste sur la qualité sonore, opter pour l'enregistrement 2 fois plus long.

Enregistrement avancé (suite)

■ Enregistrement déclenché par le son reproduit

L'enregistrement se déclenche dès la détection de signaux sonores en provenance d'une chaîne hi-fi (enregistrement synchronisé).

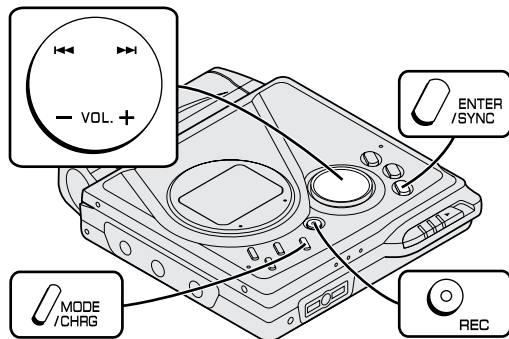

1 Appuyer sur la touche REC.

2 Déclencher la lecture sur un système hi-fi raccordé à ce lecteur-enregistreur MD portable.

3 Appuyer sur la touche ◀◀ ou ▶▶ pour régler le niveau d'enregistrement (voir page 9).

4 Appuyer sur la touche PAUSE sur la chaîne hi-fi pour mettre cette dernière en pause.

Sélectionner un point de démarrage pour l'enregistrement et puis réappuyer sur la touche PAUSE.

5 Agir à plusieurs reprises sur la touche MODE/CHRG pour sélectionner un mode d'enregistrement (page 17).

6 Appuyer sur la touche ENTER/SYNC.

- L'appareil affiche "SYNC".
- Pour annuler l'opération, appuyer sur la touche ■:/OFF.

7 Déclencher la lecture sur la chaîne hi-fi. L'enregistrement se déclenche automatiquement.

Pour interrompre l'enregistrement

- Lorsque la chaîne hi-fi est mise en arrêt, l'appareil passe en attente pour l'enregistrement synchronisé. Dès la reprise de la lecture, l'enregistrement redémarre.
- Si un passage silencieux dure 3 secondes ou plus, l'enregistrement sera mis en pause (la fonction de pause ne marche pas dans les 10 secondes qui suivent le départ de l'enregistrement). Lorsque l'appareil capte de nouveau du son, l'enregistrement redémarre.
- Un numéro est donné lorsque l'enregistrement reprend.

■ Pour déclencher l'enregistrement à partir du milieu d'un morceau

On peut effectuer un nouvel enregistrement sur un morceau en effaçant ce dernier.

Cette opération efface tous les morceaux qui suivent un morceau nouvellement enregistré.

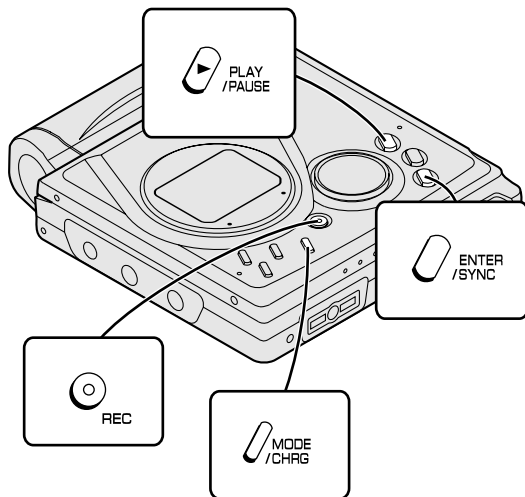

1 En cours de lecture, appuyer sur la touche **PLAY/PAUSE** lorsqu'on atteindra un point par lequel on commencera l'enregistrement.

2 Appuyer sur la touche **REC**.

ERASE OK?

Pour annuler l'opération, appuyer sur la touche **■/ :OFF**.

3 Appuyer sur la touche **ENTER/SYNC**.

L'enregistreur efface tous les morceaux (et tous les titres) qui suivent le point de pause.

4 Agir à plusieurs reprises sur la touche **MODE/CHRG** pour sélectionner un mode d'enregistrement (page 17).

5 Appuyer sur la touche **PLAY/PAUSE**.

L'enregistrement reprend.

Note:

Pour conserver un morceau qui vient après le point d'un nouvel enregistrement, on le déplacera et puis fera l'enregistrement. (Se reporter à "Montage d'un minidisck enregistré", page 39.)

Enregistrement avancé (suite)

■ Pour numéroter comme on le souhaitera

On peut numéroter des points de son choix.

Pendant l'enregistrement, appuyer sur la touche REC dès qu'on arrivera à un point souhaité.

Le numéro de morceau augmente d'une unité.

- Un numéro est donné chaque fois que la touche REC est pressée.
- La touche BASS de la télécommande permet d'ajouter des numéros de morceaux.

Limite de numérotage

Si on tente de numéroter plus de 10 morceaux dans un laps de temps donné, l'appareil refuse l'opération en affichant "SORRY".

Il faut alors attendre une opération suivante qui va démarrer.

En enregistrement stéréo	Avant 40 secondes
En enregistrement 2 fois plus long	Avant 80 secondes
En enregistrement 4 fois plus long	Avant 160 secondes
En enregistrement monoaural	Avant 80 secondes

■ Enregistrement des morceaux comme un seul

On peut enregistrer des morceaux de musique comme un seul en désactivant le numérotage automatique.

En cours d'enregistrement ou de pause...

Appuyer sur la touche EDIT.

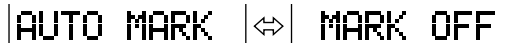

Note:

S'il s'agit d'un enregistrement numérique au moyen d'un lecteur CD ou MD, le numérotage s'effectue automatiquement qu'il soit activé ou pas.

■ Numéros de morceaux

1. Les morceaux sont numérotés automatiquement en cours d'enregistrement (raccordement analogique) lorsqu'un passage silencieux dure plus de 1 seconde (numérotage automatique). On peut aussi enregistrer des morceaux consécutifs comme un seul en désactivant le numérotage automatique (voir page 21).

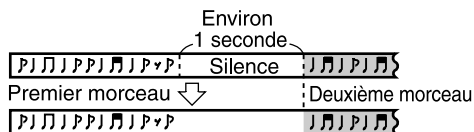

2. Lorsque l'on enregistre à partir d'un CD (ou MD) en raccordant un élément numériquement, les morceaux sont numérotés de la même manière que ceux enregistrés sur le CD (ou MD) de source (numérotage synchronisé).

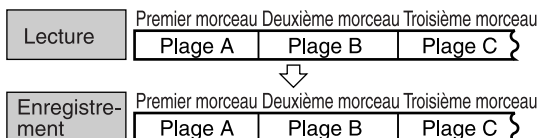

- Le numérotage peut ne pas être effectué selon la nature de la source (bruyante, etc.).
- Les numéros de morceaux sur la source ne correspondent pas à ceux enregistrés sur le minidisc.

- Les numéros des morceaux sur MD peuvent ne pas correspondre à ceux de la source si on a effectué la lecture en programmant des morceaux sur la source ou en en programmant à la main.
- Le numérotage ne peut pas être réalisé correctement selon le type de la chaîne hi-fi.

Enregistrement à partir d'un microphone

- Pour enregistrer par un microphone

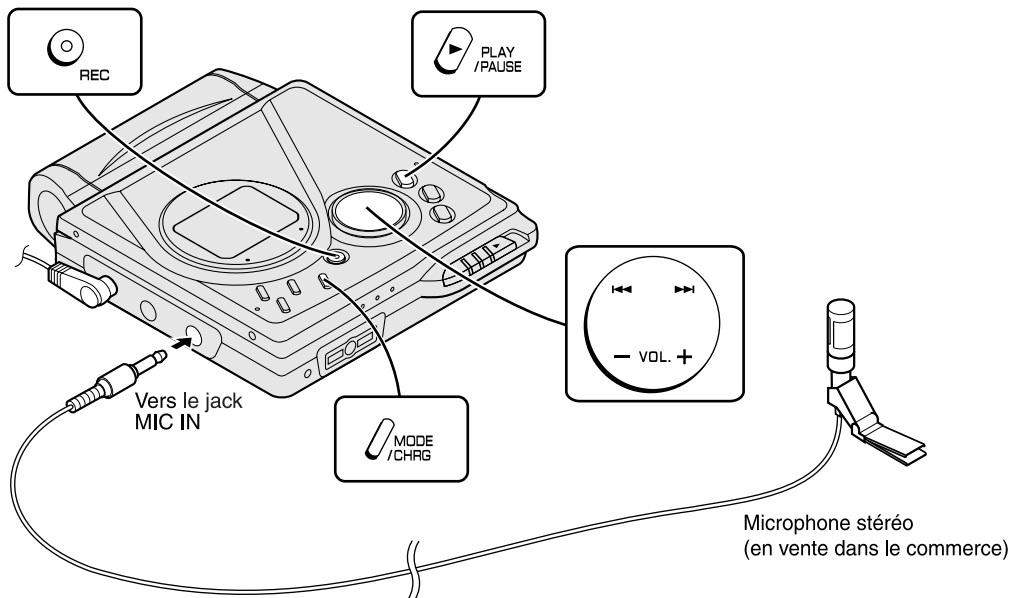

1 Brancher un microphone stéréo sur le jack MIC IN.

2 Mettre un minidisc en place (page 6).

3 Appuyer sur la touche REC.

4 Appuyer sur la touche ◀◀ ou ▶▶ pour régler le niveau d'enregistrement.

Voyant de compteur de niveau

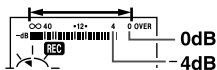

Le niveau sonore maximal devra alors être situé entre -4 dB et 0 dB.

5 Agir à plusieurs reprises sur la touche MODE/CHRG pour sélectionner un mode d'enregistrement (page 17).

6 Appuyer sur la touche PLAY/PAUSE.

L'enregistrement reprend.

Pour interrompre l'enregistrement

Appuyer, en cours d'enregistrement, sur la touche PLAY/PAUSE.

- Pour reprendre l'enregistrement, réappuyer sur la touche PLAY/PAUSE. Le numéro de morceau augmente chaque fois que l'on interrompt l'enregistrement.

Pour arrêter l'enregistrement

Appuyer sur la touche ■/OFF.

Pour écrire l'enregistrement sur MD

Appuyer, en arrêt, sur la touche ■/OFF.

Enregistrement à partir d'un microphone (suite)

■ Enregistrement synchronisé de son (enregistrement synchronisé avec micro)

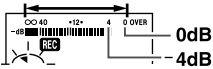
1	Appuyer sur la touche REC.
2	Appuyer sur la touche ◀◀ ou ▶▶ pour régler le niveau d'enregistrement. Voyant de compteur de niveau 
3	Agir à plusieurs reprises sur la touche MODE/CHRG pour sélectionner un mode d'enregistrement (page 17).
4	Appuyer sur la touche ENTER/SYNC pour sélectionner une sensibilité pour l'enregistrement. MIC SYNC H : L'enregistrement démarre dès la détection d'un son à -24 dB ou plus (l'appareil déclenche l'enregistrement même s'il s'agit d'un silence). MIC SYNC L : L'enregistrement démarre dès la détection d'un son à -12 dB ou plus.
5	Lorsque le microphone capte un son comme la voix d'une personne, l'enregistrement se déclenche automatiquement.

Fonction de pause

L'appareil se met en pause si un silence dure 3 secondes ou plus. (La fonction de pause ne marche pas dans les 10 secondes qui suivent le départ de l'enregistrement.) Lorsque le microphone capte de nouveau du son, l'enregistrement redémarre.

Notes:

- Pendant l'enregistrement par micro, on ne branchera rien sur le jack OPTICAL/LINE IN.
- Utiliser un microphone d'auto-alimentation.
- Si on branche ce type de microphone sur l'enregistreur MD, ce dernier alimente le microphone pour assurer le fonctionnement.
- Si on utilise un autre type de microphone, ce dernier ne marchera pas ou l'appareil risque de mal fonctionner.
- Bien brancher les fiches. Dans le cas contraire, l'enregistrement n'est pas bien assuré.
- Utiliser un microphone doté d'une mini-fiche stéréo ayant 3,5 mm de diamètre.
- Si l'enregistrement démarre souvent de manière inattendue, mettre l'entrée de microphone sur "MIC SYNC L".
- La sensibilité de l'enregistrement peut être commutée en cours d'enregistrement.

■ Intervalles entre morceaux

Pendant l'enregistrement par microphone, les morceaux sont numérotés automatiquement à un intervalle régulier (réglage par défaut: toutes les 5 minutes environ). Pendant l'enregistrement synchronisé par micro, l'appareil se mettra en arrêt si un silence dure 3 secondes ou plus, et créera un numéro.

Changement d'intervalle

1 Agir, en cours d'enregistrement ou de pause, sur la touche EDIT.

3min MARK

(Numérotage à toutes les 3 minutes.)



MARK OFF

(Numérotage désactivé.)

5min MARK

(Numérotage à toutes les 5 minutes.)



10min MARK

(Numérotage à toutes les 10 minutes.)

L'intervalle entre morceaux peut différer légèrement de temps d'enregistrement affiché.

2 L'enregistrement est numéroté à un intervalle régulier.

Exemple: numérotage à "5 minutes"

Pendant l'enregistrement manuel par micro

Le numérotage s'effectue à un intervalle de 5 minutes.

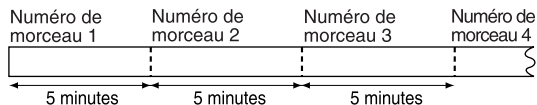

Pendant l'enregistrement synchronisé par micro

Si un silence dure 3 secondes ou plus, le numérotage (marque de temps) se fait à un intervalle de 5 minutes, à compter d'une marque précédente.

--- : Numérotage effectué à un intervalle de 5 minutes.
 — : Numérotage effectué chaque fois qu'un silence dure 3 secondes ou plus.

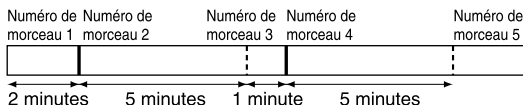

Numérotage manuel

Appuyer, en cours d'enregistrement, sur la touche REC.

Vérification de l'affichage

- Pour vérifier le temps écoulé et le temps restant sur le morceau

Pendant la lecture, appuyer sur la touche DISP.
Chaque fois que la touche est pressée, l'affichage se modifie comme suit.

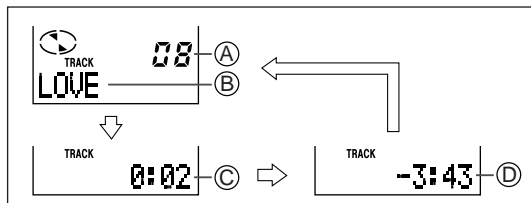

- (A) Numéro de morceau
- (B) Titre de morceau
- (C) Temps de lecture écoulé
- (D) Temps de lecture restant

Notes:

- Si le titre de disque ou de morceau n'est pas enregistré initialement sur le MD, "NO NAME" apparaît.
- Le temps d'enregistrement restant s'affiche seulement s'il s'agit d'un MD enregistrable.
- Le temps écoulé ou le temps restant pour la lecture peut différer du temps affiché.

- Pour vérifier le temps d'enregistrement restant et le temps de lecture total

En mode d'arrêt, appuyer sur la touche DISP.
Chaque fois que la touche est pressée, l'affichage se modifie comme suit.

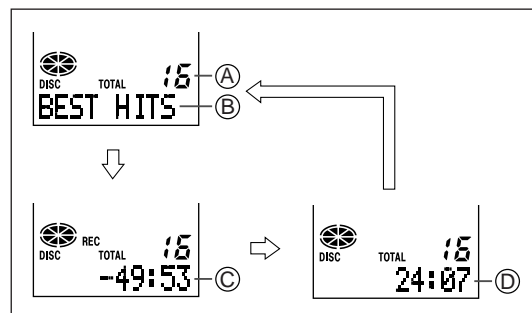

- (A) Nombre de morceaux total
- (B) Titre de disque
- (C) Temps d'enregistrement restant
- (D) Temps de lecture total

Le temps d'enregistrement restant diffère selon le mode choisi.

■ Pour afficher le temps de lecture sur le morceau

- 1** En mode d'arrêt, appuyer sur la touche ◀◀ ou ▶▶ pour afficher le numéro et le titre du morceau.

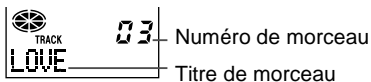

- 2** Appuyer sur la touche DISP pour afficher le temps de lecture sur le morceau en cours.



Chaque fois que la touche ◀◀ ou ▶▶ est pressée, l'appareil affiche le temps de lecture sur un morceau précédent ou suivant.

■ Pour vérifier l'état d'usure de la batterie

L'état d'usure de la batterie est indiqué par le voyant de pile (◻◻◻◻).

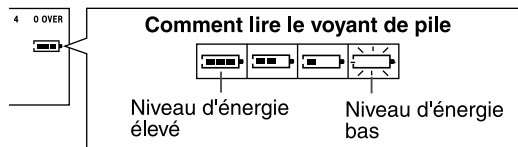

- Si la pile se décharge complètement, le voyant se met à clignoter. On rechargera la batterie rechargeable ou remplacera la pile alcaline.
- Si la pile s'épuise complètement, l'appareil affiche "BATT EMPTY". Après, l'appareil s'éteint automatiquement.

Notes:

- Si on utilise la batterie qu'on a arrêtée de recharger à mi-chemin, "◻◻◻◻" peut apparaître malgré une recharge incomplète.
- Le voyant de pile n'affiche pas correctement l'état d'usure pendant les 10 secondes qui suivent la mise sous tension.
- Lorsque l'appareil fonctionne sur l'adaptateur CA ou l'adaptateur automobile (en option), le voyant de pile ne s'affiche pas.
- Le nombre de segments dans le voyant de pile varie selon l'opération en cours. Il ne s'agit pas d'une panne, c'est normal.

Fonctionnement sur les piles

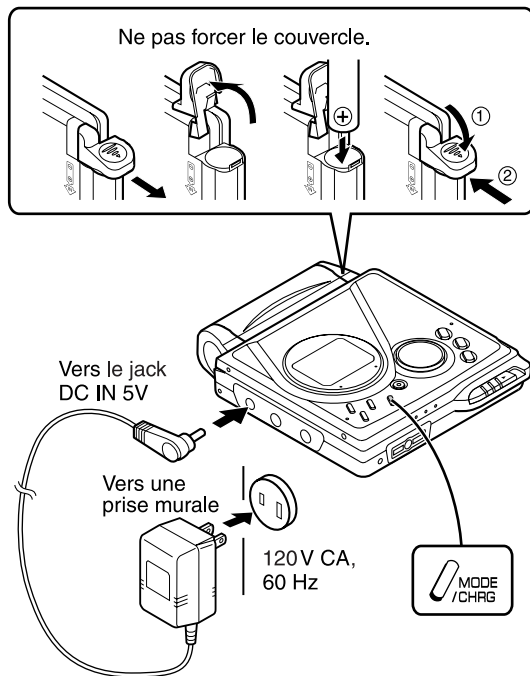

■ Mise en place de la batterie rechargeable

Penser à charger complètement la batterie s'il s'agit de la première utilisation ou après une longue période de non-emploi.

1 Introduire la batterie rechargeable.

Il est possible de recharger seulement la batterie livrée avec l'appareil ou en option (AD-N70BT).

2 Brancher l'adaptateur CA sur une prise murale et puis sur le jack DC IN 5V.

3 Appuyer sur la touche MODE/CHRG.

"" se met à clignoter et la recharge démarre.

- La batterie chauffe légèrement pendant l'utilisation ou la recharge. Il ne s'agit pas d'une panne, c'est normal.
- La batterie ne se recharge pas pendant que l'appareil marche ou reste allumé.

■ Temps de charge

Environ 3,5 heures après, "☐" s'éteint. La recharge de la batterie est alors réalisée à 90 %.

Pour recharger la batterie complètement, poursuivre encore 2 heures. Alors, on n'a pas besoin d'appuyer sur la touche MODE/CHRG. Même si la touche MODE/CHRG est pressée, l'appareil n'affiche pas "☐".

Notes:

- Effectuer la recharge dans une plage de température entre 5°C - 35°C.
- La recharge est terminée si le branchement de l'adaptateur CA et la pression sur la touche MODE/CHRG ne permettent pas de faire clignoter "☐".
- L'appareil peut être laissé en état de recharge même après qu'elle est terminée.

Attention:

- Utiliser seulement la batterie spécifiée AD-N70BT. Ne jamais recharger d'autres piles (nickel-cadmium, alcaline, etc.).
- Ne pas dérober la batterie rechargeable. Il peut entraîner un dégagement de la chaleur, un incendie ou une explosion.
- Éviter de jeter la batterie dans l'eau ou au feu. Ne jamais la démonter.
- Si la borne de recharge est encrassée, la recharge n'est pas assurée. On l'essuiera avec un coton-tige.
- Ne jamais démonter la batterie rechargeable.



■ Avec la batterie rechargeable ou une pile alcaline

1 Débrancher l'adaptateur CA.

2 Introduire la batterie rechargeable ou une pile alcaline en place, côté marqué (+) le premier.

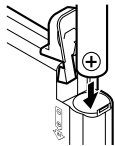

Utiliser une pile alcaline au format de LR6 ou AA en vente dans le commerce.

Notes:

- Si on réduit le niveau sonore à "0" pendant l'enregistrement avec la batterie rechargeable ou une pile alcaline, on peut épargner l'énergie.
- En période de non-emploi (même pour quelques heures), retirer la batterie. (La batterie se consomme même si l'appareil est éteint.)
- Mettre la batterie dans le boîtier fourni pour la transporter.
- Cet appareil peut fonctionner avec l'adaptateur CA lorsque l'appareil contient la pile rechargeable ou une pile alcaline.

Attention:

Éviter d'utiliser une batterie nickel-cadmium.

Fonction de maintien

L'appareil gardera son fonctionnement en cours même si une touche est pressée accidentellement (dans un train bondé par exemple).

Appareil principal

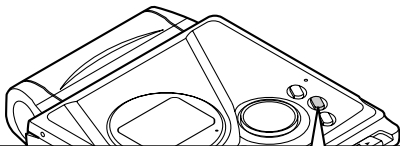

Appuyer plus de 2 secondes sur la touche HOLD.

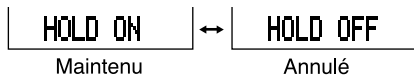

Si on a mis une pile en place ou si l'adaptateur CA est raccordé, on peut activer cette fonction que l'appareil soit éteint ou allumé.

Pour annuler le mode de maintien

En mode de maintien, maintenir la touche HOLD enfoncée pour 2 secondes ou plus.
L'appareil affiche "HOLD OFF".

Télécommande

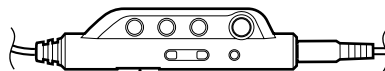

Déplacer le commutateur HOLD vers la position de sécurité (indiqué par la flèche).



Pour annuler le mode de maintien

Déplacer le commutateur HOLD dans le sens opposé de la flèche.

Si on active la fonction de maintien en laissant l'enregistreur éteint, ce dernier ne sera pas rallumé par erreur et l'énergie de la pile ne sera pas consommée.

En mode d'arrêt ...

1 Mettre un MD en place et appuyer plus de 2 secondes sur la touche MODE/CHRG. "SET UP" apparaît.

Lorsque l'on relâche la touche, "BEEP ON" ou "BEEP OFF" apparaît.

2 Appuyer sur la touche ◀◀ ou ▶▶ pour afficher le menu.

3 Appuyer sur la touche MODE/CHRG pour passer à un paramètre souhaité.

4 Appuyer sur la touche ■:OFF.

MENU	PARAMÈTRES
BEEP ON (Bip de confirmation)	BEEP ON* Bip BEEP OFF Silence
A-PLAY ON (Lecture automatique)	A-PLAY ON* Activé A-PLAY OFF Désactivé
AUTO Psave (Économie d'énergie automatique)	AUTO Psave* Activé Psave OFF Désactivé
D.L MODE 1 (Niveau d'enregistrement numérique)	D.L MODE 1* Activé D.L MODE 2 Désactivé

(*) indique le réglage par défaut.

■ Bips

On peut supprimer le bip de confirmation qui est émis à la pression d'une touche.

■ Lecture automatique

On peut désactiver cette fonction qui déclenche automatiquement la lecture dès l'insertion d'un MD non-enregistrable ou protégé contre l'effacement.

■ Économie d'énergie automatique

Si on utilise l'appareil dans un endroit qui subit des vibrations, annuler cette fonction pour réduire le saut de son. (La batterie s'épuise rapidement.)

Qu'est-ce que la fonction d'économie d'énergie?

Pendant la lecture, l'appareil stocke 40 secondes d'information musicale en stéréo. La fonction d'économie d'énergie règle automatiquement ce temps entre 5 et 40 secondes pour épargner de l'énergie. Si on annule cette fonction, le temps de stockage n'est plus réglable. (Il n'est pas réglable même en cas de fonctionnement avec le chargeur.) Le temps de stockage varie suivant le mode de lecture.

■ Niveau d'enregistrement numérique

"D.L MODE 1"

Le niveau d'enregistrement numérique, une fois réglé, restera en mémoire même après l'annulation de l'enregistrement.

"D.L MODE 2"

Chaque fois qu'on annule l'enregistrement, le niveau repasse à [D.L 0dB].

Titrage d'un minidisc

■ Titrage de disques et de morceaux

Mettre un MD à titrer. Le montage n'est pas possible avec un MD non-enregistrable ou protégé contre l'enregistrement.

1 <Titre de disque> <Titre de morceau>

En mode d'arrêt, appuyer sur la touche **EDIT** pour sélectionner "DISC NAME".

En mode de pause, appuyer sur la touche **EDIT** pour sélectionner "TRACK NAME".

DISC NAME **TRACK NAME**

2 Appuyer sur la touche **ENTER/SYNC**.



Curseur

- L'appareil passe en mode d'entrée de caractères.
- Pour annuler l'opération, appuyer sur la touche **■/OFF**.

3 Sélectionner un type de caractère en agissant sur la touche **DISP**.

select ABC

ABC (Majuscules) abc (Minuscules) 123 (Numéros et symboles)

L'appareil affiche pour 1 seconde les 3 premiers caractères du type choisi.

4 Agir à plusieurs reprises sur la touche **◀◀** ou **▶▶** pour sélectionner un caractère.

◀◀-AB → ◀◀ABC

5 Appuyer sur la touche **ENTER/SYNC**.

B ◀◀-ABC

Endroit où un caractère vient s'insérer

6 Pour saisir d'autres caractères, renouveler les étapes 3 - 5.

7 La saisie de caractères terminée, on pressera sur la touche EDIT.

8 L'appareil affiche "TOC" pour écrire de nouvelles données sur le MD. On pressera alors sur la touche ■/OFF.

Pendant l'affichage de "TOC", on ne peut pas retirer le MD. "TOC" ne disparaîtra qu'après la mise à jour.

Note:

On peut titrer un disque et ses 255 morceaux (maxi) en utilisant au total 1.700 caractères (100 caractères pour chaque titre). Toutefois, si des morceaux sont enregistrés en mode d'enregistrement 2 ou 4 fois plus long, le nombre de caractères utilisables diminue à cause d'informations stockées pour le mode d'enregistrement.

■ Pour effacer un caractère

Appuyer sur la touche VOL+ ou VOL- pour déplacer le curseur sur un caractère à effacer, et puis appuyer sur la touche BASS.

■ Pour insérer un espace

Appuyer sur la touche VOL+ pour déplacer le curseur vers la droite.

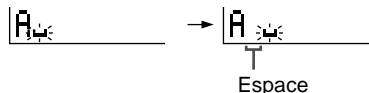

■ Caractères (symboles)

Majuscules	
[]	A B C D E F G H I J K L M N O P Q R
[]	S T U V W X Y Z . _ /
Minuscules	
[]	a b c d e f g h i j k l m n o p q r
[]	s t u v w x y z . _ /
Numéros et symboles	
[]	1 2 3 4 5 6 7 8 9 0 ! " # \$ % & ' (
[]) * + , - . / : ; < = > ? @ _ `

[]: représente un espace.

Titration d'un minidisc (suite)

■ Pour ajouter des caractères

1 Mettre l'appareil en mode d'entrée de caractère.

(Suivre les étapes 1 et 2 à la page 33.)

2 Appuyer sur la touche VOL+ ou VOL- pour déplacer le curseur sur un caractère devant lequel un nouveau caractère vient s'insérer.



Le diagramme illustre un minidisc avec deux zones de données. La première zone contient 'BST' et la seconde 'AB'. Des curseurs sont positionnés sous 'S' et 'A'. Des flèches indiquent le déplacement du curseur vers la gauche pour insérer un nouveau caractère avant 'S'.

3 Sélectionner un caractère à ajouter.

(Suivre les étapes 3 et 4 à la page 33.)

4 Appuyer sur la touche ENTER/SYNC.

5 Appuyer sur la touche EDIT.

6 L'appareil affiche "TOC" pour écrire de nouvelles données sur le MD. On pressera alors sur la touche :OFF.

Pendant l'affichage de "TOC", on ne peut pas retirer le MD. "TOC" ne disparaîtra qu'après la mise à jour.

■ Copie de titres

Avant la copie de titres

Il est possible de copier des informations en caractères (titres de disque et de morceaux) si des mêmes morceaux sont enregistrés sur les deux MD de source et de cible.

1. Qu'est-ce qu'un MD de source ?

Un minidisc enregistrable qui contient des morceaux et leurs informations en caractères. (Il est impossible de copier des titres à partir d'un MD non-enregistrable.)

2. Qu'est-ce qu'un MD de cible ?

Il s'agit ici d'un minidisc qui contient les mêmes morceaux (dans le même ordre) que ceux enregistrés sur le MD de source. (Il faut vérifier le nombre de morceaux enregistrés, qui devra être même entre les deux MD.)

Opération pour côté source

1 Mettre un MD de source en place.

Ne pas le confondre avec celui de cible.

2 En mode d'arrêt, appuyer sur la touche EDIT pour sélectionner "NAME STAMP".

NAME STAMP

3 Appuyer sur la touche ENTER/SYNC.

READ OK?

Pour annuler l'opération, appuyer sur la touche ■/:OFF.

4 Réappuyer sur la touche ENTER/SYNC.

Reading! | CHANGE MD

5 Lorsque l'appareil affiche "CHANGE MD", on retire le MD de source.

On le retirera sans éteindre l'enregistreur. Si on l'éteint, la copie sera annulée.

Opération pour côté cible

6 Mettre un MD de cible en place.

INSERT MD | TOC READ
 ↓
 WRITE OK?

7 Appuyer sur la touche ENTER/SYNC.

Writing! | COMPLETE

L'appareil termine la copie des caractères et repasse en mode d'arrêt.

Note:

Si le nombre de morceaux enregistrés est différent entre les deux MD, l'appareil affichera "Can'tSTAMP" et s'éteindra.

Can'tSTAMP

Si le cas se présente, ajuster le nombre de morceaux sur le MD de cible en faisant le montage.

Montage d'un minidisc enregistré

■ Pour effacer des morceaux à la fois

1 Reproduire le morceau à effacer et appuyer sur la touche PLAY/PAUSE.

2 Agir à plusieurs reprises sur la touche EDIT pour sélectionner "ERASE".

ERASE 03

3 Appuyer sur la touche ENTER/SYNC.

ERASE 03?

Pour annuler l'opération, appuyer sur la touche ■/ :OFF.

4 Réappuyer sur la touche ENTER/SYNC.

Le morceau s'efface.

5 Pour effacer un autre morceau, renouveler les étapes 1 - 4.

■ Pour effacer tous les morceaux à la fois

1 En mode d'arrêt, agir à plusieurs reprises sur la touche EDIT pour sélectionner "ALL ERASE".

ALL ERASE

2 Appuyer sur la touche ENTER/SYNC.

ERASE OK?

Pour annuler l'opération, appuyer sur la touche ■/ :OFF.

3 Réappuyer sur la touche ENTER/SYNC.

BLANK MD

Tous les caractères s'effacent.

Attention:

Une fois le morceau effacé, il ne sera pas restauré. Il faut bien réfléchir avant l'effacement.

■ Pour diviser un morceau

1 Reproduire le morceau à diviser en deux. Appuyer sur la touche PLAY/PAUSE lorsque l'on atteindra un point par lequel on divise le morceau.

2 Appuyer sur la touche EDIT pour sélectionner "DIVIDE".

| DIVIDE |

3 Appuyer sur la touche ENTER/SYNC.

| DIVIDE OK? |

Pour annuler l'opération, appuyer sur la touche ■/ :OFF.

4 Réappuyer sur la touche ENTER/SYNC.

Le morceau est alors divisé en deux et l'appareil se cale sur le début d'un deuxième morceau ainsi créé.

■ Pour fusionner des morceaux

1 Reproduire le deuxième des deux morceaux à fusionner et appuyer sur la touche PLAY/PAUSE.

2 Appuyer sur la touche EDIT pour sélectionner "COMBINE".

| COMBINE |

3 Appuyer sur la touche ENTER/SYNC.

| 05+ 06 ? |

Pour annuler l'opération, appuyer sur la touche ■/ :OFF.

4 Réappuyer sur la touche ENTER/SYNC.

Les deux morceaux sont ainsi réunis et l'appareil se cale sur le début de ce nouveau morceau.

Montage d'un minidisc enregistré (suite)

■ Pour déplacer un morceau

1 Reproduire le morceau à déplacer et appuyer sur la touche PLAY/PAUSE.

2 Appuyer sur la touche EDIT pour sélectionner "MOVE".

MOVE

3 Appuyer sur la touche ENTER/SYNC.

05→ 01 ?

Pour annuler l'opération, appuyer sur la touche ■/ :OFF.

4 Appuyer sur la touche ◀◀ ou ▶▶ pour sélectionner un sens.

05→ 03 ?

5 Réappuyer sur la touche ENTER/SYNC.

Le morceau est ainsi déplacé et l'appareil se cale sur le début de ce morceau.

Titre du morceau divisé:

Les deux morceaux portent un même titre. Toutefois, le deuxième ne portera pas de titre si l'appareil affiche "TOC FULL".

Nombre de morceaux divisibles:

Chaque disque peut contenir 255 morceaux au total. Toutefois, le disque peut ne pas arriver à en contenir autant et n'accepte plus la division de morceaux.

Pour fusionner deux morceaux qui ne sont pas consécutifs:

On placera d'abord deux morceaux l'un à la suite de l'autre au moyen de la fonction MOVE. Et puis on les fusionnera avec la fonction COMBINE.

Titre d'un morceau fusionné:

Le titre du premier morceau sera adopté. Si le premier n'est pas titré, celui du deuxième sera utilisé.

Deux morceaux ne seront pas fusionnés dans les cas suivants.

- Il est impossible de fusionner deux morceaux enregistrés différemment.

Exemple:

- L'un enregistré numériquement et l'autre analogiquement.
- Modes d'enregistrement différents (stéréo, 2 fois plus long, 4 fois plus long, monaural)
- Morceaux qui durent moins de 12 secondes.

Écoute à travers un autre système

MD-MT99C

■ Avec une chaîne audio

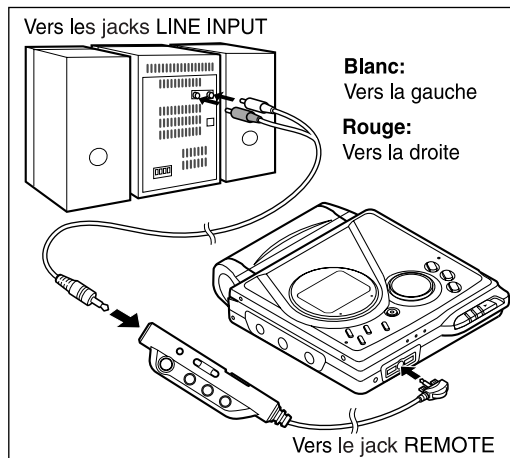

Notes:

- Il est conseillé de porter le niveau sonore du MD au maximum pour l'écouter au moyen d'une chaîne hi-fi.
- S'il s'agit d'un enregistrement sur une chaîne hi-fi, annuler le bip de confirmation (page 32). Sinon, le bip sera aussi enregistré.
- L'enregistrement se fait analogiquement.
- Les caractères ne sont pas enregistrés.

■ Avec un autoradio

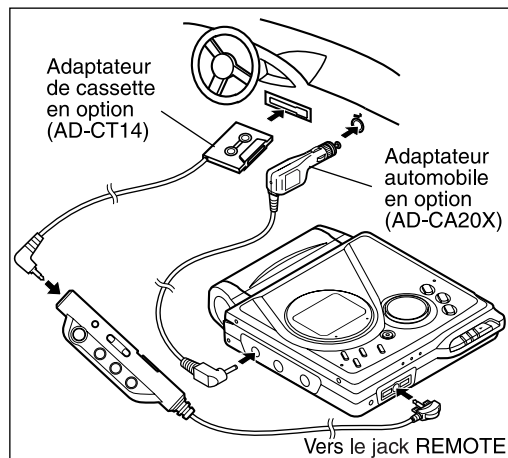

Notes:

- Régler le volume sur l'enregistreur MD et un autoradio.
- Ne pas utiliser l'enregistreur MD en conduisant une voiture pour éviter un accident de la route.
- Utiliser seulement l'adaptateur AD-CA20X en option.
- Retirer la batterie rechargeable de l'appareil si on fait fonctionner l'appareil sur la batterie de voiture.

Fonctions avancées
-Écoute à travers un autre système-

Autres fonctions et précautions

■ Reprise de la lecture automatique

Lorsque l'on arrête et recommence la lecture sans retirer le MD, elle part à partir d'un point où on a interrompu.

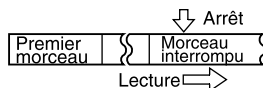

Si on a retiré le MD, la lecture commence par le premier morceau.

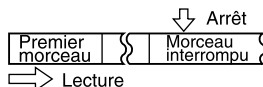

L'appareil assure les fonctions suivantes si on le fait fonctionner sur l'adaptateur automobile (AD-CA20X). (La batterie rechargeable et la pile sont retirées de l'appareil.)

1. Lorsque l'on arrête le moteur de la voiture, l'enregistreur MD s'éteint aussi. (Certaines voitures n'assurent pas cette fonction.)
2. Lorsque l'on relance le moteur, la lecture reprend à partir d'un morceau interrompu.

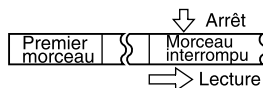

■ Batterie rechargeable

- La seule batterie au nickel-métal-hydrure est utilisable. Il faut recharger la batterie rechargeable tous les trois mois même en période de non-utilisation prolongée afin d'assurer la qualité de la batterie.
- La batterie est rechargeable à 300 fois environ.
- Au fur et à mesure de l'utilisation, la durée de la batterie sera réduite. Si elle diminue à moitié malgré une recharge complète, on remplacera la batterie par une neuve (AD-N70BT).
- La durée de la batterie peut être plus courte que prévu si on l'a rechargée pour la première fois ou après une période de non-utilisation prolongée. Ce problème sera résolu après plusieurs cycles de charge/décharge.
- Pour assurer la longévité de la batterie, on la rechargera après l'avoir déchargée complètement.
- La durée de la batterie peut être réduite dans un environnement froid.
- Ne pas mettre la batterie dans une poche ou une valise avec un objet métallique (clé, pièces de monnaie, bijou, etc.). La batterie risque de trop chauffer à cause d'un court-circuit.
- Ne pas court-circuiter les bornes. Elles risquent d'abîmer la batterie en chauffant.
- Mettre la batterie à l'abri de chocs.
- Ne pas mettre un objet métallique dans le boîtier ou la batterie rechargeable.

L'appareil peut se comporter comme suit pendant l'enregistrement ou le montage. Il ne s'agit pas d'une panne.

PROBLÈME	DESCRIPTION
L'appareil peut afficher "DISC FULL" ou "TOC FULL" même si le temps d'enregistrement reste encore.	Il est impossible d'enregistrer plus de 255 morceaux (maxi), quelle que soit la durée d'enregistrement. S'il s'agit d'un MD sur lequel on a souvent effectué l'enregistrement ou le montage ou d'un MD rayé (l'enregistrement ne se fait pas sur une partie endommagée), le nombre de morceaux enregistrables est réduit.
Le temps restant peut demeurer inchangé même si on efface des morceaux.	L'appareil affiche le temps d'enregistrement restant sans tenir compte de morceaux de courte durée (12 secondes ou moins). Le temps affiché restera donc inchangé même si on efface de tels morceaux.
Le total du temps d'enregistrement effectué et du temps restant sur le disque peut ne pas correspondre au temps d'enregistrement maximal.	Le cluster (2 secondes d'enregistrement) est une unité minimale pour l'enregistrement. L'enregistrement de 3 secondes par exemple utilise donc 2 clusters (une seconde de perte). De cette façon, le temps réellement enregistrable sera réduit auprès du temps affiché.
La fusion de morceaux ne marche pas.	La fonction de fusion ne sera pas réalisée avec un minidisc sur lequel on a souvent effectué l'enregistrement et le montage.
Perte de son pendant l'inversion on l'avance rapide.	S'il s'agit d'un MD sur lequel on a effectué souvent l'enregistrement ou le montage, il peut se produire une perte de son.
Numérotage au milieu d'un morceau.	Le numérotage peut être mal fait s'il y a des rayures ou de la poussière sur le MD.

Messages affichés

MESSAGES D'ERREUR	SIGNIFICATION
BATT EMPTY	● La batterie est épuisée.
BLANK MD	● Rien n'a été enregistré. (Remplacer le disque.)
Can't COPY	● Il s'agit d'un MD protégé par le droit d'auteur. ● On a tenté d'enregistrer des signaux non-audio (données informatiques par exemple). (Utiliser un câble analogique.)
Can't EDIT	● Impossible de monter un morceau. (Modifier la position d'arrêt sur le morceau et refaire le montage.)
Can't READ (*)	● Les données du disque ne peuvent pas être lues, car le disque ou l'appareil est endommagé. (Remettre le minidisc en place ou le remplacer.)
Can't REC	● L'enregistrement ne peut pas être effectué correctement à cause des vibrations ou des chocs subis.

MESSAGES D'ERREUR	SIGNIFICATION
Can'tSTAMP	● La copie de titres est impossible. (Vérifier le nombre des morceaux.)
Can'tWRITE	● Les informations TOC ne sont pas correctement enregistrées.
DEFECT	● Le disque est rayé. (Si le son enregistré n'est pas bon, recommencer l'enregistrement ou remplacer le disque.)
DISC FULL	● Le disque n'a plus de place pour l'enregistrement.
Er-MD (**)	● Le microprocesseur a rapporté une erreur du système et l'appareil est en panne. (S'adresser au revendeur pour la réparation.)
HOLD	● L'appareil se trouve en mode de maintien.
LOCKED	● On a retiré le MD en cours d'enregistrement ou de montage. (Éteindre l'appareil et retirer le minidisc.)
NO DISC	● Aucun disque n'est mis en place.

Numéro ou symboles à la place de (*).

MESSAGES D'ERREUR	SIGNIFICATION
NO SIGNAL	<ul style="list-style-type: none"> ● Mauvais raccordement du câble numérique. ● Aucun signal en provenance d'un élément raccordé. <p>(Faire fonctionner l'élément raccordé sur secteur.)</p> <ul style="list-style-type: none"> ● La fréquence d'échantillonnage des signaux d'entrée n'est pas adéquate.
NOT PLAY	<ul style="list-style-type: none"> ● On a tenté de reproduire un morceau qui ne peut pas être lu sur cet appareil.
PLAY MD	<ul style="list-style-type: none"> ● On a tenté l'enregistrement sur un disque non-enregistrable.
POWER ?	<ul style="list-style-type: none"> ● Alimentation non adaptée.
PROTECTED	<ul style="list-style-type: none"> ● Le MD est protégé contre l'écriture. ● On a tenté d'enregistrer sur un disque non-enregistrable.
SORRY	<ul style="list-style-type: none"> ● En cours d'écriture du numéro, l'appareil refuse une commande. <p>(Patienter un instant et tenter de nouveau.)</p>

MESSAGES D'ERREUR	SIGNIFICATION
TEMP OVER	<ul style="list-style-type: none"> ● La température est trop élevée. <p>(Éteindre l'appareil et patienter un instant.)</p>
TOC FORM (**)	<ul style="list-style-type: none"> ● Il s'est glissé une erreur dans les données. <p>(On effacera tout et recommencera l'enregistrement.)</p>
TOC FULL	<ul style="list-style-type: none"> ● Il ne reste plus de place disponible pour l'information en caractères (titres de morceau, de disque, etc.).
Tr. Protect	<ul style="list-style-type: none"> ● Le morceau est protégé contre l'effacement. <p>(Modifier le morceau avec le matériel qui l'a enregistré.)</p>
? DISC	<ul style="list-style-type: none"> ● Il ne s'agit pas d'un disque musical. <p>(L'appareil peut reproduire seulement des disques audio.)</p> <ul style="list-style-type: none"> ● Il s'est glissé une erreur dans les données.

Numéro ou symboles à la place de (*).

Dépannage

L'utilisateur peut résoudre pas mal de problèmes sans faire appel à un dépanneur. Si le cas se présente, vérifiez les points ci-dessous avant de prendre contact avec un revendeur ou un centre de réparation agréés par SHARP.

L'appareil ne s'allume pas.

- L'adaptateur CA reste-t-il débranché?
- La batterie est-elle épuisée?
- L'appareil est-il en mode de maintien?
- Une condensation est-elle formée dans l'appareil?
- L'appareil a-t-il subi un choc ou une décharge électrique?

Aucun son n'est émis des enceintes.

- Le niveau de volume est-il trop bas?
- La télécommande ou le casque est-il branché?
- S'agit-il d'un minidisc musical?

Les touches ne répondent pas à la pression.

- L'appareil est-il en mode de maintien?
- La batterie est-elle épuisée?
- La télécommande ou le casque est-il branché?

Perte de son.

- La batterie est-elle épuisée?
- L'appareil a-t-il subi des vibrations?

Le minidisc refuse de s'éjecter.

- L'appareil n'a pas encore écrit le numéro de morceau ou les données en caractères ?
- L'enregistrement ou le montage est en cours?

L'enregistrement et le montage sont impossibles.

- Le minidisc est-il protégé contre un effacement accidentel ?
- L'appareil est-il correctement raccordé?
- L'adaptateur est-il débranché ou y a-t-il eu une panne de courant pendant l'enregistrement ou le montage?
- L'appareil est-il en mode de maintien?
- Un signal optique est-il envoyé à partir de la chaîne hi-fi ? Lire le manuel d'utilisation qui accompagne la chaîne hi-fi.

■ En cas de dérangement

Si l'appareil a subi une force extérieure (chocs, électricité statique, surtension due à un foudre, etc.) ou une mauvaise manipulation, il peut mal fonctionner.

Procéder alors comme suit:

1. Débrancher l'adaptateur CA.
2. Retirer la batterie.
3. Laisser l'appareil hors tension pour 30 secondes environ.
4. Rebrancher l'adaptateur CA sur secteur et rallumer l'appareil.

■ Condensation

Si une condensation se forme à l'intérieur de l'appareil, ce dernier peut mal fonctionner.

Dans les cas suivants, la condensation peut se former à l'intérieur de l'appareil.

- Juste après la mise en marche d'un radiateur.
- Lorsque l'on a mis l'appareil dans une pièce très humide.
- Lorsque l'on a déplacé l'appareil d'une pièce froide à une pièce chaude.

Désembuage:

Si le cas se présente, retirer le disque. La condensation s'évaporerait 1 heure plus tard et l'appareil fonctionnerait alors correctement.

■ Nettoyage

Si l'appareil est encrassé

Essuyer l'appareil avec un chiffon sec. Si la saleté résiste, nettoyer l'appareil avec un chiffon légèrement humecté d'eau (surface seulement).



Nettoyer les fiches et les jacks du câble de raccordement.

Cela supprimera des bruits.

Attention:

- Ne pas appliquer à l'appareil de produit chimique (essence, diluant, etc.). La qualité et la couleur de l'enveloppe peuvent s'altérer.
- Ne pas lubrifier l'intérieur de l'appareil, qui pourrait mal fonctionner.

Fiche technique

SHARP se réserve le droit d'apporter des modifications à la présentation et aux caractéristiques des appareils à fin d'amélioration. Les valeurs indiquées dans ce document sont les valeurs nominales des appareils de série mais de légères différences peuvent être constatées d'un appareil à l'autre.

Alimentation:	1,2 V CC:	Batterie au nickel-métal-hydrure rechargeable (AD-N70BT) x 1	
	5 V CC:	Adaptateur CA (120 V CA, 60 Hz)	
	1,5 V CC:	Pile alcaline au format "AA" (LR6) vendue dans le commerce x 1	
	4,5 V CC:	Adaptateur automobile en option, AD-CA20X (pour voiture ayant 12-24 V CC négatif à la masse)	
Consommation:	7 W (adaptateur CA)		
Puissance de sortie:	RMS: 20 mW (10 mW + 10 mW) (0,2 % de D.H.T.)		
Temps de recharge:	Environ 3,5 heures (90 %) Environ 5,5 heures (complètement rechargé) (avec l'adaptateur CA livré avec l'appareil)		
Dimensions:	Largeur: 81,1 mm	Hauteur: 19,9 mm	Profondeur: 92,4 mm
Poids:	172 g avec pile rechargeable		
Jack d'entrée:	Ligne/optique numérique, microphone (s'alimentant depuis l'appareil)		
Jack de sortie:	Casque (impédance: 16 ohms)/télécommande		
Type:	Lecteur-enregistreur minidisc portable		
Procédé de lecture:	Sans contact, lecture optique (par laser à semi-conducteur à 3 faisceaux)		
Canaux audio:	Stéréo 2 canaux/monaural 1 canal		
Réponse en fréquence:	20 - 20.000 Hz (± 3 dB)		
Vitesse de rotation:	Environ 400 - 900 tr/mn		
Système de correction:	ACIRC (Advanced Cross Interleave Reed-Solomon Code)		
Codage:	ATRAC/ATRAC3 (Adaptive TRansform Acoustic Coding), calculé à 24 bits		
Enregistrement:	Écrasement par réécriture (overwrite) à modulation magnétique		
Fréquence d'échantillonnage:	44,1 kHz (Les signaux à 32 ou 48 kHz sont enregistrés après la conversion en 44,1 kHz.)		
Pleurage et scintillement:	Non mesurable (moins de $\pm 0,001$ % crête, pondéré)		

Durée de batterie:

	Stéréo		2 fois plus long		4 fois plus long	
Avec la batterie rechargeable fournie (complètement rechargée)	Enregistrement ininterrompu: 7,5 heures environ	Lecture ininterrompue: 13 heures environ	Enregistrement ininterrompu: 10,5 heures environ	Lecture ininterrompue: 15,5 heures environ	Enregistrement ininterrompu: 13,5 heures environ	Lecture ininterrompue: 17,5 heures environ
Avec une pile alcaline de haute capacité au format de "AA" (LR6), en vente dans le commerce	Enregistrement ininterrompu: 3 heures environ	Lecture ininterrompue: 15 heures environ	Enregistrement ininterrompu: 4,5 heures environ	Lecture ininterrompue: 17,5 heures environ	Enregistrement ininterrompu: 7 heures environ	Lecture ininterrompue: 20 heures environ

Sensibilité d'entrée:

Niveau d'enregistrement	Niveau d'entrée de référence	Impédance d'entrée
MIC H	0,25 mV	10 kilohms
MIC L	2,5 mV	10 kilohms
LINE	100 mV	20 kilohms

- La durée d'enregistrement ininterrompu est ici celle obtenue pour l'entrée analogique en laissant le volume sur "VOL 0".
- La durée de lecture ininterrompue est obtenue lorsque le niveau de volume est réglé sur "VOL 15".
- Les valeurs ci-dessus s'obtiennent lorsque l'appareil est rechargé et utilisé à la température ambiante de 25°C.
- La durée de vie des piles alcalines peuvent différer selon le type, le fabricant et la température d'utilisation.

Niveau de sortie:

	Sortie spécifiée	Niveau de sortie maximal	Impédance de charge
Casque	-	10 mW + 10 mW	16 ohms
LINE	250 mV (-12 dB)	-	10 kilohms

VALID IN CANADA ONLY

LIMITED WARRANTY*Consumer Electronics Products***Congratulations on your purchase!**

Sharp Electronics of Canada Ltd. (hereinafter called "Sharp") gives the following express warranty to the first consumer purchaser for this Sharp brand product, when shipped in its original container and sold or distributed in Canada by Sharp or by an Authorized Sharp Dealer:

Sharp warrants that this product is free, under normal use and maintenance, from any defects in material and workmanship. If any such defects should be found in this product within the applicable warranty period, Sharp shall, at its option, repair or replace the product as specified herein.

This warranty shall not apply to:

- (a) Any defects caused or repairs required as a result of abusive operation, negligence, accident, improper installation or inappropriate use as outlined in the owner's manual.
- (b) Any Sharp product tampered with, modified, adjusted or repaired by any party other than Sharp, Sharp's Authorized Service Centres or Sharp's Authorized Servicing Dealers.
- (c) Damage caused or repairs required as a result of the use with items not specified or approved by Sharp, including but not limited to head cleaning tapes and chemical cleaning agents.
- (d) Any replacement of accessories, glassware, consumable or peripheral items required through normal use of the product including but not limited to earphones, remote controls, AC adapters, batteries, temperature probe, stylus, trays, filters, belts, ribbons, cables and paper.
- (e) Any cosmetic damage to the surface or exterior that has been defaced or caused by normal wear and tear.
- (f) Any damage caused by external or environmental conditions, including but not limited to transmission line/power line voltage or liquid spillage.
- (g) Any product received without appropriate model, serial number and CSA/cUL markings.
- (h) Any products used for rental or commercial purposes.
- (i) Any installation, setup and/or programming charges.

Should this Sharp product fail to operate during the warranty period, warranty service may be obtained upon delivery of the Sharp product together with proof of purchase and a copy of this LIMITED WARRANTY statement to an Authorized Sharp Service Centre or an Authorized Sharp Servicing Dealer. In home warranty service may be provided at Sharp's discretion on any Sharp television with the screen size of 27" or larger and on any Sharp Over The Range Microwave Oven.

This warranty constitutes the entire express warranty granted by Sharp and no other dealer, service centre or their agent or employee is authorized to extend, enlarge or transfer this warranty on behalf of Sharp. To the extent the law permits, Sharp disclaims any and all liability for direct or indirect damages or losses or for any incidental, special or consequential damages or loss of profits resulting from a defect in material or workmanship relating to the product, including damages for the loss of time or use of this Sharp product or the loss of information. The purchaser will be responsible for any removal, reinstallation, transportation and insurance costs incurred. Correction of defects, in the manner and period of time described herein, constitute complete fulfillment of all obligations and responsibilities of Sharp to the purchaser with respect to the product and shall constitute full satisfaction of all claims, whether based on contract, negligence, strict liability or otherwise.

WARRANTY PERIODS

Colour Television	1 year (picture tube 1 additional year)	LCD Projector	1 year (bulb 90 days)
LCD TV	1 year	Video Cassette Recorder	1 year
Camcorder	1 year	TV/VCR Combo	1 year (picture tube 1 additional year)
Audio Products	1 year	Microwave Oven	2 years (magnetron 3 additional years for part only)
Vacuum Cleaner	1 year	DVD Player	1 year

To obtain the name and address of the nearest Authorized Sharp Service Centre or Dealer, please contact:

SHARP ELECTRONICS OF CANADA LTD.

SHARP ELECTRONICS OF CANADA LTD

335 Britannia Road East

Mississauga, Ontario

L4Z 1W9

(905) 568-7140 or 1-(877) SHARP-CC

Web site: www.sharp.ca



GARANTIE LIMITÉE*Produits Électronique grand public***Bravo! Vous Venez de faire un excellent achat!**

Sharp Électronique du Canada Ltée (ci-après nommée "Sharp") donne la garantie expresse suivante à l'acheteur initial du produit ci-dessous mentionné de Sharp, si celui-ci est emballé dans son contenant original et s'il est vendu et distribué au Canada par Sharp ou par un Détaillant autorisé Sharp:

Sharp garantit que ledit produit est, s'il est utilisé et entretenu normalement, exempt de défaut de fabrication. Si un défaut de fabrication est décelé durant la période de garantie stipulée, Sharp s'engage à réparer ou remplacer, selon son choix, le produit spécifié ci-dessous.

La garantie offerte par Sharp ne s'applique pas:

- (a) Aux appareils qui ont été l'objet d'un emploi abusif, de négligence, d'un accident, d'une installation inadéquate ou d'une utilisation non appropriée, tel qu'il est mentionné dans le manuel du propriétaire;
- (b) Aux produits Sharp altérés, modifiés, réglés ou réparés ailleurs qu'aux bureaux de Sharp, à un centre agréé de service Sharp ou à un Détaillant autorisé au service Sharp;
- (c) Au dommage causé ou réparation requise à la suite de l'utilisation avec des articles non désignés ou approuvés par Sharp, y compris, mais non limité aux rubans pour nettoyage de tête et les nettoyeurs chimiques;
- (d) Au remplacement des accessoires, des pièces en verre, des articles consommables ou périphériques, devenu nécessaire à la suite d'une utilisation normale du produit, y compris, mais sans en être limité, aux écouteurs, les télécommandes, les adaptateurs c.a., les piles, la sonde de température, les pointes de lecture, les plateaux, les filtres, les courroies, rubans, papier ou autre;
- (e) Aux défauts cosmétiques à la surface ou à l'extérieur de l'appareil, et qui sont causés par une usure normale;
- (f) Aux dommages causés par des conditions extérieures et relatives à l'environnement, y compris mais non limité à du liquide répandu, une tension de la ligne électrique ou de transmission trop élevée ou autre;
- (g) Aux produits dont le numéro de série et de modèle ou le marquage CSA/cUL, ou les deux, ont été enlevés ou effacés;
- (h) Aux produits de consommation ou utilisés à des fins de location.
- (i) Aux coûts d'installation, configuration et/ou programmation.

Si un défaut de fabrication est décelé dans ce produit Sharp au cours de la période de la garantie. La réparation sous garantie est offerte à la condition que le produit Sharp soit livré accompagné de la preuve d'achat et une copie de cette GARANTIE LIMITÉE à un centre agréé de service Sharp ou à un Détaillant autorisé au service Sharp. La garantie de service à domicile peut être offerte, à la discrétion de Sharp, sur tous les téléviseurs Sharp dont l'écran est de 27 pouces ou plus et sur les fours micro-onde Sharp au-dessus de la cuisinière.

La garantie ci-dessus constitue la seule garantie expresse accordée par Sharp. Aucun autre détaillant, aucun centre de service, leurs représentants ou employés, ne sont autorisés à prolonger la durée de la garantie, à fournir des garanties autres ou à transférer cette garantie au nom de Sharp. Dans la mesure où la loi en vigueur le permet, Sharp décline toute responsabilité pour les pertes ou les dommages directs ou indirects, pour les pertes ou les dommages imprévus et pour les pertes de profits indirectes résultant d'un défaut de fabrication du produit, y compris les dommages reliés à la perte de temps ou d'utilisation de ce produit Sharp. L'acheteur doit assumer les coûts de démontage, de réinstallation, de transport et d'assurance de l'appareil. La réparation des défauts, selon la manière et durant la période de temps ci-haut décrites, constitue l'exécution complète de toutes les obligations et les responsabilités de Sharp vis-à-vis de l'acheteur en ce qui a trait au produit et constituera un acquittement complet pour toute réclamation, qu'elle soit basée sur le contrat, la négligence, la responsabilité stricte ou autre.

PÉRIODES DE GARANTIE

Téléviseur couleur	1 an (tube cathodique 1 an additionnel)	Projecteur LCD	1 an (ampoule 90 jours)
Télévisour LCD	1 an	Magnétoscope	1 an
Caméscope	1 an	Téléviseur/magnétoscope	1 an (tube cathodique 1 an additionnel)
Produits audio	1 an	Four micro-ondes	2 ans (magnétron 3 ans de garantie supplémentaire-pièces seulement)
Aspirateurs	1 an	Lecteur DVD	1 an

Pour obtenir le nom et l'adresse du Centre de service ou du Détaillant autorisé au service Sharp le plus près, veuillez écrire ou téléphoner à:

SHARP ÉLECTRONIQUE DU CANADA LTÉE

335 Britannia Road East
Mississauga, Ontario
L4Z 1W9

(905) 568-7140 ou 1-(877) SHARP-CC

Site Web: www.sharp.ca

SHARP ÉLECTRONIQUE DU CANADA LTÉE.

SHARP

SHARP ELECTRONICS OF CANADA LTD.

335 Britannia Road East, Mississauga, Ontario L4Z 1W9

SHARP CORPORATION

TINSK0119AWZZ

PRINTED IN MALAYSIA
IMPRIMÉ EN MALAISIE

A0105.TO

MD-MT99C

PORTABLE MINIDISC RECORDER

SHARP