

SONY®

SONY

FM/AM MiniDisc Recorder

MDX-C800REC

# FM/AM MiniDisc Recorder

---

Operating Instructions \_\_\_\_\_ **US**

Mode d'emploi \_\_\_\_\_ **FR**

Manual de instrucciones \_\_\_\_\_ **ES**

## Owner's Record

The model and serial numbers are located on the bottom of the unit.  
Record the serial number in the space provided below.  
Refer to these numbers whenever you call upon your Sony dealer regarding this product.

Model No. MDX-C800REC Serial No. \_\_\_\_\_

For installation and connections, see the supplied installation/connections manual.



## MDX-C800REC

© 2000 Sony Corporation

---

## Warning

This equipment has been tested and found to comply with the limits for a Class B digital device, pursuant to Part 15 of the FCC Rules. These limits are designed to provide reasonable protection against harmful interference in a residential installation. This equipment generates, uses, and can radiate radio frequency energy and, if not installed and used in accordance with the instructions, may cause harmful interference to radio communications. However, there is no guarantee that interference will not occur in a particular installation. If this equipment does cause harmful interference to radio or television reception, which can be determined by turning the equipment off and on, the user is encouraged to try to correct the interference by one or more of the following measures:

- Reorient or relocate the receiving antenna.
- Increase the separation between the equipment and receiver.
- Connect the equipment into an outlet on a circuit different from that to which the receiver is connected.
- Consult the dealer or an experienced radio/TV technician for help.

You are cautioned that any changes or modifications not expressly approved in this manual could void your authority to operate this equipment.

### CAUTION

The use of optical instruments with this product will increase eye hazard.

---

## Welcome !

Thank you for purchasing the Sony MiniDisc Recorder. This unit lets you enjoy a variety of features using the following controller accessories:

### Optional accessories

- Rotary commander RM-X4S
- Card remote commander RM-X91

In addition to the MD playback and radio operations, you can expand your system by connecting optional CD/MD units\*<sup>1</sup>. When you play a CD TEXT disc\*<sup>2</sup> on a connected optional CD unit with the CD TEXT function, the CD TEXT information will appear on the display.

\*<sup>1</sup> You can connect MD changers, CD changers, MD players, or CD players.

\*<sup>2</sup> A CD TEXT disc is an audio CD that includes information such as the disc name, artist name and track names.

This information is recorded on the disc.

---

## Precautions

- If your car was parked in direct sunlight resulting in a considerable rise in temperature inside the car, allow the unit to cool off before operating it.
- If no power is being supplied to the unit, check the connections first. If everything is in order, check the fuse.
- If your car is equipped with a power antenna, it will extend automatically while the unit is operating.
- Do not use the CUSTOM FILE feature while driving, or perform any other function which could divert your attention from the road.
- Do not edit the MD while driving.
- Make sure that the vehicle's battery and charging system are functioning properly prior to using Timer-off recording and the REC Continue mode function. Under certain unusual conditions, use of the Timer-off recording and the REC Continue mode function could cause the vehicle's battery to be discharged to a degree that would prevent the vehicle from starting. For the maximum current drain per connection, refer to the "connection diagram" of the supplied installation/connections.

- Be careful if your car is equipped with an electric current detector-type car-alarm system: when Timer-off recording or REC Continue mode ends, the alarm may mistakenly go off, detecting a change in the car's electrical current.
- When an optional TV/video unit is connected, the monitor stays on during Timer-off recording or REC Continue mode. Turn the monitor off before leaving the car to reduce the likelihood of battery drain or theft.

If you have any questions or problems concerning your unit that are not covered in this manual, please consult your nearest Sony dealer.

### Notes on recording

If you are going to make a recording that cannot be done over, it is recommended to make a test recording before actual recording.

IN NO EVENT SHALL SELLER BE LIABLE FOR ANY DIRECT, INCIDENTAL, OR CONSEQUENTIAL DAMAGE OF ANY NATURE, OR LOSSES OR EXPENSES RESULTING FROM ANY DEFECTIVE PRODUCT OR THE USE OF ANY PRODUCT.

### Moisture condensation

On a rainy day or in a very damp area, moisture may condense on the lenses inside the unit. Should this occur, the unit will not operate properly. In such a case, remove the disc and wait for about an hour until the moisture has evaporated.

### To maintain high sound quality

If you have drink holders near your audio equipment, be careful not to splash juice or other soft drinks onto the unit and MD. Sugary residues on the unit or MD may contaminate the lenses inside the unit, reduce the sound quality, or prevent sound reproduction altogether.



## Notes on MDs

Since the disc itself is housed in a cartridge, free from accidental contact with your fingers and dust, MDs can withstand a certain degree of rough handling. However, dirt or dust on the surface of the cartridge or a warped cartridge may cause a malfunction. Observe the following for best results.

**Never touch the surface of the disc itself by deliberately opening the shutter on the cartridge.**

**When you eject the MD, the shutter may be open. In such a case, close the shutter immediately.**

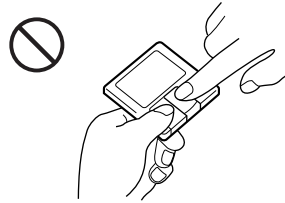

Do not expose the MD to direct sunlight or heat sources such as hot-air ducts. Do not leave it in a car parked in direct sunlight where there can be a considerable rise in temperature. Make sure the MD is not left on the dashboard or rear tray of a car, etc. where the temperature can also be excessive.

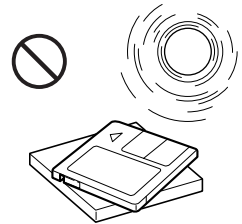

## Notes on attaching labels

Be sure to attach labels on cartridges correctly, as failing to do so may cause the MD to become stuck in the unit.

- Attach the label in a suitable position.
- Remove old labels before putting new ones on.
- Replace labels that are beginning to peel away from the MD.

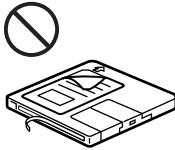
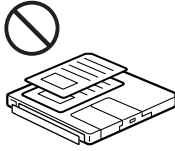
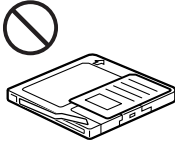

## Cleaning

Wipe the surface of the cartridge from time to time with a soft, dry cloth.

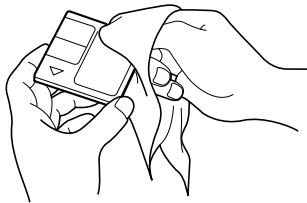

## Protecting a recorded MD

To record-protect an MD, slide open the tab at the side of the MD.

With the tab in this position, the MD cannot be recorded on. To record on the MD, slide the tab closed.

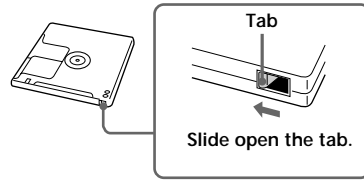

# Table of Contents

Location of controls .....	6
<b>Getting Started</b>	
Resetting the unit .....	8
Detaching the front panel .....	8
Turning the unit on/off .....	9
How to use the menu	
— An introductory guide .....	9
Setting the clock .....	9

## MD Player

### CD/MD Unit (optional)

Playing a disc .....	10
Playing tracks repeatedly	
— Repeat Play .....	12
Playing tracks in random order	
— Shuffle Play .....	13
Creating a program	
— Program Memory .....	13
Labeling a CD	
— Disc Memo* .....	15
Locating a disc by name	
— List-up* .....	17

\* Functions available with optional CD/MD unit.

### Recording on an MD

Recording from a CD or MD by the track	
— Track recording .....	18
Recording a whole CD or MD	
— Disc recording .....	19
Recording from a CD or MD in a specific track order	
— Program recording .....	20
Recording a radio program	
— Time Machine recording .....	21

### Editing an MD

Erasing a recording	
— Erase function .....	22
Dividing recorded tracks	
— Divide function .....	24
Combining recorded tracks	
— Combine function .....	25
Moving recorded tracks	
— Move function .....	26
Labeling an MD .....	27

## Radio

Storing stations automatically	
— Best Tuning Memory (BTM) .....	29
Storing only the desired stations .....	29
Receiving the stored stations .....	30
Storing station names	
— Station Memo .....	31
Locating a station by name	
— List-up .....	32

## Other Functions

Labeling the rotary commander .....	32
Using the rotary commander .....	33
Adjusting the sound characteristics .....	34
Quickly attenuating the sound .....	34
Changing the sound and display settings .....	35
Selecting the spectrum analyzer .....	36

## TV/Video (optional)

Watching the TV .....	36
Watching a video .....	36
Storing TV channels automatically .....	37
Storing only the desired TV channels .....	37
Storing the TV channel names .....	38
Displaying the information stored on a disc .....	38
Watching the TV or video while listening to a CD or MD	
— Simultaneous Play .....	39

## Additional Information

Maintenance .....	40
Removing the unit .....	41
System limitations of MDs .....	41
Specifications .....	43
Troubleshooting guide .....	44

# Location of controls

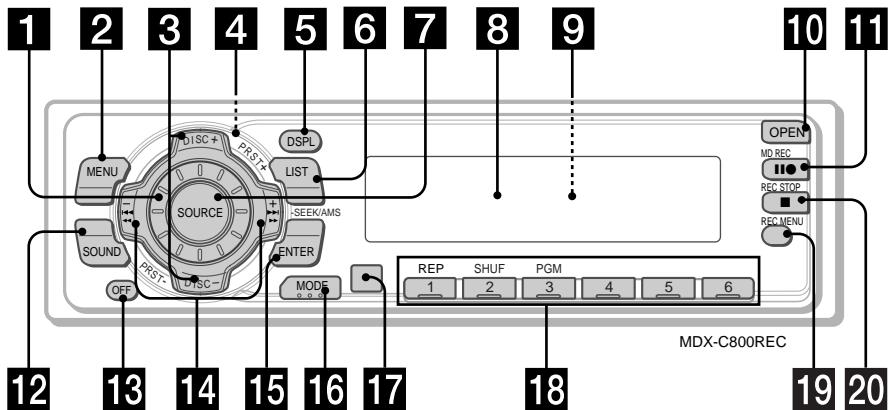

Refer to the pages listed for details.

- 1** Volume control dial
- 2** MENU button 9, 11, 13, 14, 15, 16, 23, 24, 25, 26, 27, 28, 29, 30, 31, 35, 36, 37, 39
- 3** DISC/PRST +/- (cursor up/down) buttons 9, 11, 13, 14, 15, 16, 17, 23, 24, 25, 26, 27, 28, 29, 30, 31, 32, 35, 36, 37, 39  
During CD/MD playback:  
Disc change 12, 19  
During radio reception:  
Preset stations select 30
- 4** ▲ (eject) button (located on the front side of the unit behind the front panel) 10, 11
- 5** DSPL (display mode change) button 11, 16, 22, 27
- 6** LIST button 16, 31  
List-up 17, 32, 38
- 7** SOURCE (Radio/CD/MD/TV) button 7, 9, 10, 11, 13, 16, 29, 30, 36, 37, 39
- 8** Display window
- 9** Reset button (located on the front side of the unit behind the front panel) 8
- 10** OPEN button 8, 10, 11, 18, 19, 20, 21, 40
- 11** MD REC button 17, 18, 19, 20, 21
- 12** SOUND button 34
- 13** OFF button\* 6, 8, 9, 11
- 14** SEEK/AMS -/+ (cursor left/right) buttons 9, 11, 13, 14, 16, 23, 24, 25, 26, 27, 28, 30, 31, 34, 35, 36, 39  
Automatic Music Sensor 12, 18, 19  
Manual Search 12  
Seek 29, 30, 37
- 15** ENTER button 9, 11, 13, 14, 15, 16, 17, 23, 24, 25, 26, 27, 28, 29, 30, 31, 32, 35, 36, 37, 39
- 16** MODE button  
During CD or MD playback:  
CD/MD unit select 11, 16  
During radio reception:  
Band select 29, 30  
During TV reception:  
Unit select 36
- 17** Receptor for the card remote commander
- 18** Number buttons  
During radio reception:  
Preset number select 29, 30  
During CD/MD playback:  
① REP 12, 22  
② SHUF 13, 22  
③ PGM 14  
During TV reception:  
Preset number select 37
- 19** REC MENU button 18, 19, 20, 21, 22
- 20** REC STOP button 18, 20, 21

\* **Warning when installing in a car without ACC (accessory) position on the ignition switch**  
Be sure to press **OFF** on the unit for 2 seconds to turn off the clock display after turning off the ignition.  
When you press **OFF** only momentarily, the clock display does not turn off and this causes battery drain.

# Location of controls

## Card remote commander RM-X91 (optional)

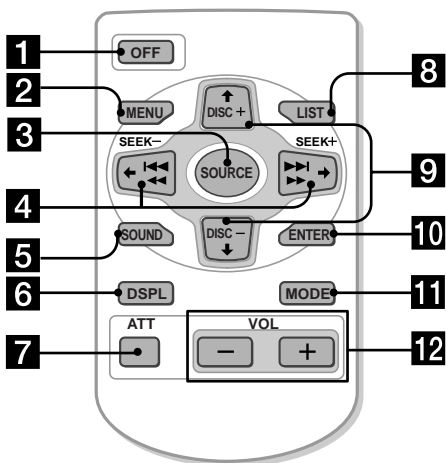

The corresponding buttons of the card remote commander control the same functions as those on this unit.

- 1 OFF button
- 2 MENU button
- 3 SOURCE button
- 4 SEEK/AMS (←/→) buttons
- 5 SOUND button
- 6 DSPL button
- 7 ATT button
- 8 LIST button
- 9 DISC/PRST (↑/↓) buttons
- 10 ENTER button
- 11 MODE button
- 12 VOL buttons

### Notes

- A unit turned off by pressing (OFF) for 2 seconds cannot be operated with the card remote commander unless (SOURCE) on the unit is pressed, or a disc is inserted to activate the unit first.
- Do not leave the card remote commander where it can be exposed to direct sunlight such as on a dashboard or the steering wheel, etc. The card remote commander may be deformed by the heat.
- The MiniDisc recorder may not operate properly with the card remote commander in direct sunlight. In such a case, hold the card remote commander close to the unit's receptor.

# Getting Started

## Resetting the unit

Before operating the unit for the first time or after replacing the car battery, you must reset the unit.

Remove the front panel and press the reset button with a pointed object, such as a ball-point pen.

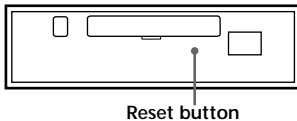

### Note

Pressing the reset button will erase the clock setting and some stored contents such as the station memo.

## Detaching the front panel

You can detach the front panel of this unit to protect the unit from being stolen.

- 1 Press **OFF**.
- 2 Press **OPEN**, then slide the front panel to the right side, and pull out the left side of the front panel.

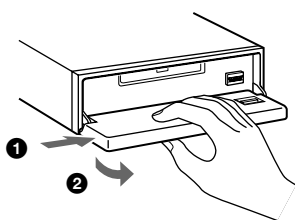

### Notes

- Do not put anything on the inner surface of the front panel.
- Be sure not to drop the panel when detaching it from the unit.
- If you detach the panel while the unit is still turned on, the power will turn off automatically to prevent the speakers from being damaged.
- When carrying the front panel with you, use the supplied front panel case.

## Attaching the front panel

Place the hole **A** in the front panel onto the spindle **B** on the unit as illustrated, then push the left side in.

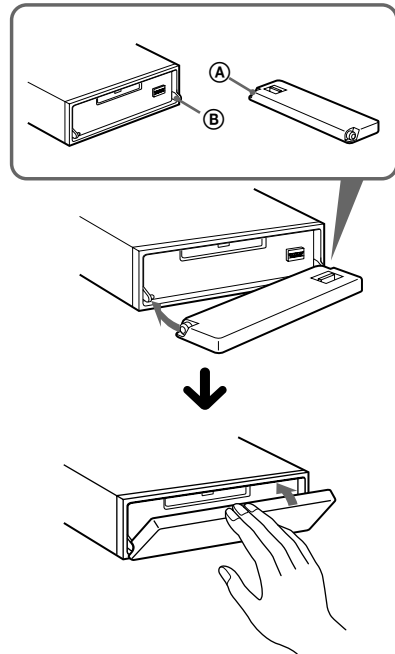

### Notes

- Be careful not to attach the front panel upside down.
- Do not press the front panel too hard against the unit when attaching it.
- Do not press too hard or put excessive pressure on the display window of the front panel.
- Do not expose the front panel to direct sunlight or heat sources such as hot air ducts, and do not leave it in a humid place. Never leave it on the dashboard of a car parked in direct sunlight or where there may be a considerable rise in temperature.

## Caution alarm

If you turn the ignition switch to the OFF position without removing the front panel, the caution alarm will beep for a few seconds.



## Turning the unit on/off

### Turning on the unit

Press **(SOURCE)** or insert an MD into the unit. For details on operation, refer to page 10 (MD/CD) and page 29 (radio).

### Turning off the unit

Press **(OFF)** to stop MD/CD playback or FM/AM reception (the key illumination and display remain on).

Press **(OFF)** for 2 seconds to completely turn off the unit.

#### Note

If your car has no ACC position on the ignition switch, be sure to turn the unit off by pressing **(OFF)** for 2 seconds to avoid car battery drain.

## How to use the menu

### — An introductory guide

One operational feature of this unit is selecting functions/settings from a menu.

After entering Menu mode, you move the cursor to select each item with the following buttons:

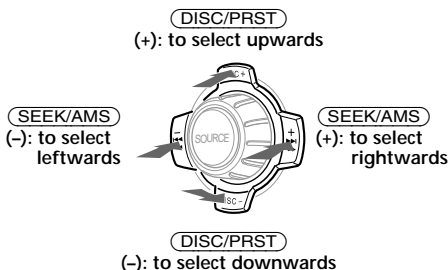

#### Note

In Menu mode the "▲" in the left of the display indicates the selectable buttons of **(DISC/PRST)** and **(SEEK/AMS)**.

## Setting the clock

The clock uses a 12-hour digital indication.

Example: To set the clock to 10:08

- 1 Press **(MENU)**, then press either side of **(DISC/PRST)** repeatedly until "Clock" appears.

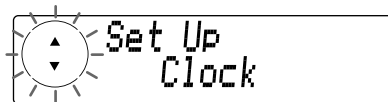

- 1 Press **(ENTER)**.

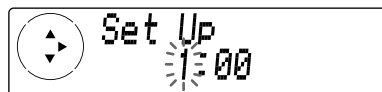

The hour indication flashes.

- 2 Press either side of **(DISC/PRST)** to set the hour.

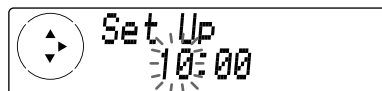

- 3 Press the **(+)** side of **(SEEK/AMS)**.

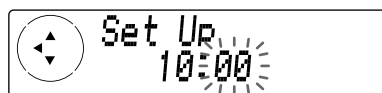

The minute indication flashes.

- 4 Press either side of **(DISC/PRST)** to set the minute.

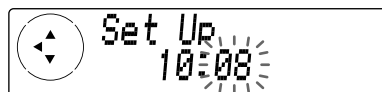

- 2 Press **(ENTER)**.

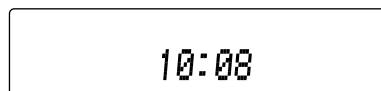

The clock starts.

After the clock setting is completed, the display returns to normal play mode.

**Notes**

- If your car has no ACC (accessory) position on the ignition switch, be sure to turn on the unit before you set the clock (see page 9).
- In the initial setting, the clock indication appears while the unit is turned off. When D.INFO mode is set to ON, the time is always displayed (page 35).

# MD Player

## CD/MD Unit (optional)

In addition to playing an MD with this unit alone, you can also control external CD/MD units.

**Note**

If you connect an optional CD unit with the CD TEXT function, the CD TEXT information will appear on the display when you play a CD TEXT disc.

## Playing a disc

### Playing an MD (with this unit)

- 1 Press **OPEN** and insert the MD.

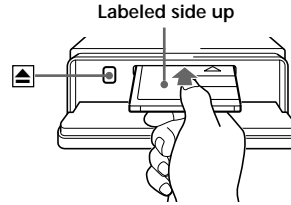

- 2 Close the front panel.

Playback starts automatically.

If an MD is already inserted, press **SOURCE** repeatedly until "MD" appears to start playback.

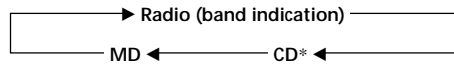

\* If the corresponding optional equipment is not connected, this item will not appear.

The title of the MD\* and the track title\* will appear on the display window, then the playing time will appear.

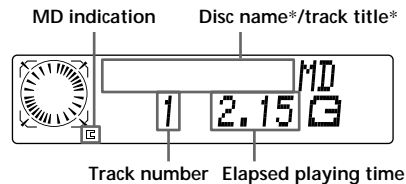

\* Only if these titles are prerecorded on the MD (Some characters cannot be displayed).

To	Press
Stop playback	(OFF)
Eject the MD	(OPEN) then ▲

### Note

When the last track on the MD is over, the track number indication returns to "1," and playback restarts from the first track of the MD. With optional unit connected, the MD in MD unit 2 will be played from the beginning, after the MD in the main unit is played to the end.

## Playing a CD or MD (with optional CD/MD unit)

- Press (SOURCE) repeatedly to select "CD" or "MD."

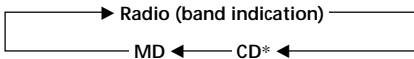

\* This item will not appear if the optional CD unit is not connected.

- Press (MODE) until the desired unit appears. CD/MD playback starts.

## Changing the display item

Each time you press (DSPL) during MD, CD, or CD TEXT disc playback, the item changes as follows:

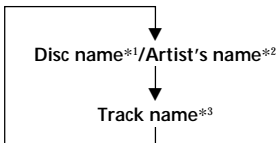

\*1 If you have not labeled the CD or CD TEXT disc ("Labeling a CD" on page 15), or if there is no disc name prerecorded on the MD, "NO D.Name" appears on the display.

\*2 If you play a CD TEXT disc, the artist's name appears on the display after the disc name. (Only for CD TEXT discs with the artist's name.)

\*3 If the track name of a CD TEXT disc or MD is not prerecorded, "NO T.Name" appears on the display.

After you select the desired item, the display will automatically change to the Motion Display mode after a few seconds. In the Motion Display mode, all the items are scrolled on the display one by one in order.

### Notes

- If you use personalized labels, they will always take priority over the original CD TEXT information when such information is displayed.
- Some letters cannot be displayed during MD or CD TEXT playback.

### Tip

The Motion Display mode can be turned off. (See "Changing the sound and display settings" on page 35.)

## Automatically scrolling a disc name — Auto Scroll

If the disc name, artist name, or track name on an MD or a CD TEXT disc exceeds 10 characters and the Auto Scroll function is on, information automatically scrolls across the display as follows:

- The disc name appears when the disc has changed (if the disc name is selected as the display item).
- The track name appears when the track has changed (if the track name is selected as the display item).
- The disc or track name appears depending on the setting when you press (SOURCE) to select an MD or CD TEXT disc.

If you press (DSPL) to change the display item, the disc or track name of the MD or CD TEXT disc is scrolled automatically whether you set the function on or off.

- During playback, press (MENU).
- Press either side of (DISC/PRST) repeatedly until "A.Scl off" appears.
- Press the (+) side of (SEEK/AMS) to select "A.Scl on."
- Press (ENTER).

To cancel Auto Scroll, select "A.Scl off" in step 3.

**Note**

For some CD TEXT discs with very many characters, the following cases may happen:

- Some of the characters are not displayed.
- The information does not scroll.

**Locating a specific track**

— Automatic Music Sensor (AMS)

During playback, press either side of **(SEEK/AMS)** momentarily for each track you want to skip.

To locate preceding tracks

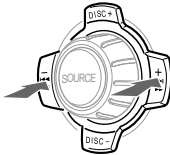

To locate succeeding tracks

**Locating a specific point in a track**

— Manual Search

During playback, press and hold either side of **(SEEK/AMS)**. Release when you have found the desired point.

To search backward

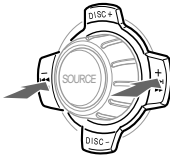

To search forward

**Note**

If "....." or "....." appears on the display, you have reached the beginning or the end of the disc and you cannot go any further.

**Locating a disc**

— Disc Selection

When an optional CD/MD unit is connected, press either side of **(DISC/PRST)** to select the desired disc. The desired disc on the current optional CD/MD unit begins playback.

**Playing tracks repeatedly**

— Repeat Play

The MD in the main unit will automatically repeat itself when it reaches the end. As repeat play, you can select:

- Repeat 1 — to repeat a track.
- Repeat 2 — to repeat a disc in the optional CD/MD unit.

During playback, press **(1) (REP)** repeatedly until the desired setting appears on the display.

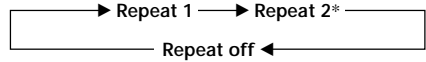

\* "Repeat 2" is only available when you connect one or more optional CD/MD units.

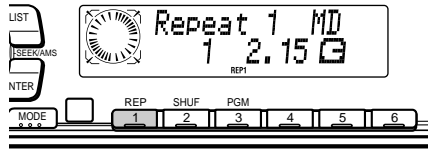

Repeat Play starts.

To return to normal play mode, select "Repeat off."

# Playing tracks in random order

## — Shuffle Play

You can select:

- Shuf 1 — to play the tracks on the current disc in random order.
- Shuf 2 — to play the tracks in the current optional CD/MD unit in random order.
- Shuf all — to play all the tracks in all the connected CD/MD units (including this unit) in random order.

During playback, press **(2)** (SHUF) repeatedly until the desired setting appears on the display.

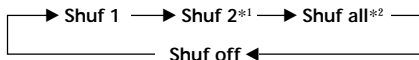

\*1 "Shuf 2" is only available when you connect one or more optional CD/MD units.

\*2 "Shuf all" is only available when you connect one or more optional MD units, or when you connect two or more optional CD units.

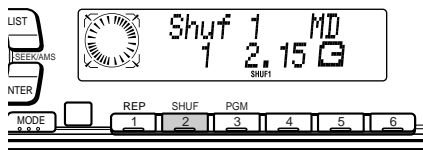

Shuffle Play starts.

To return to normal play mode, select "Shuf off."

# Creating a program

## — Program Memory

You can choose your favorite tracks from an MD/CD on the main and connected CD/MD units, and create your own program to play them in the order of your choice. The program will be stored in the unit's memory. You can select up to 24 tracks for a program and one program per each unit with this function.

1 During CD/MD playback, press **(MENU)**, then press either side of **(DISC/PRST)** repeatedly until "PGM Sel" appears.

2 Press **(ENTER)**.

Program edit mode

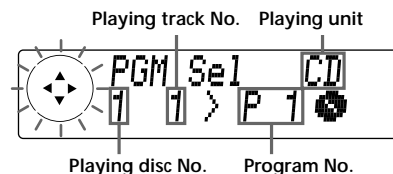

3 Select the track you want.

1 Press **(SOURCE)** repeatedly to select this unit ("MD" or "MD1") or optional CD/MD units.

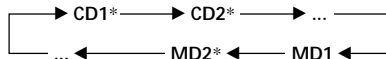

\* If the corresponding optional equipment is not connected, these items will not appear.

2 Press either side of **(DISC/PRST)** for more than 2 seconds until the desired disc appears.

3 Press either side of **(SEEK/AMS)** repeatedly to select the track.

continue to next page →

4 Press **(ENTER)** momentarily.

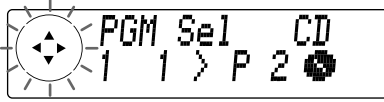

5 To continue entering tracks, repeat steps 3 and 4.

6 When you finish entering tracks, press **(MENU)** twice.

**Notes**

- *“\*\*Wait\*\*”* appears on the display while the unit is reading the data, or if a disc has not been inserted into the unit.
- *“\*Mem FULL\*”* appears on the display if you try to enter more than 24 tracks into a program.
- Repeat play and shuffle play will be suspended until Program Edit mode is over.

**Playing the stored program**

Changing the disc order on the CD/MD unit will not affect program memory play.

During CD/MD playback, press **(3)** (PGM) to play the stored program.

PGM on ↔ PGM off

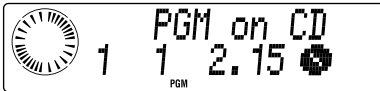

To return to normal play mode, select “PGM off.”

**Notes**

- *“NO Data”* appears on the display if no track is stored in the program.
- If a track stored in program memory is not on a disc in the magazine, the track will be skipped.
- If the discs in the magazine contain no tracks stored in program memory, or if the program information has not been loaded yet, *“Not Ready”* appears.

**Erasing an entire program**

1 During CD/MD playback, press **(MENU)**, then press either side of **(DISC/PRST)** repeatedly until “PGM Sel” appears.

2 Press **(ENTER)**.

3 Press the (-) side of **(DISC/PRST)** repeatedly until “All Erase” appears.



4 Press **(ENTER)** for 2 seconds.

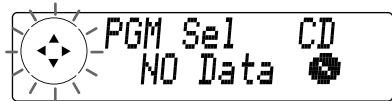

The entire program is erased.

5 Press **(MENU)** twice.

**Adding tracks to the program**

1 During CD/MD playback, press **(MENU)**, then press either side of **(DISC/PRST)** repeatedly until “PGM Sel” appears.

2 Press **(ENTER)**.  
When adding a track to the end of a program, skip step 3.

3 Press either side of **(DISC/PRST)** repeatedly to select the program number where you want to insert a new track.



Program No.

4 Press **(SEEK/AMS)** to select the new track.

- 5 Press **(ENTER)**.  
The selected track is inserted at that program number, and the succeeding tracks are renumbered.  
To continue inserting tracks, repeat steps 3 to 5.

- 6 Press **(MENU)** twice.

**Note**

Once all 24 slots have been filled, **\*\*Mem FULL\*\*** appears on the display, and you cannot insert more tracks.

**Erasing tracks in a program**

- 1 During CD/MD playback, press **(MENU)**, then press either side of **(DISC/PRST)** repeatedly until "PGM Sel" appears.
- 2 Press **(ENTER)**.
- 3 Press either side of **(DISC/PRST)** repeatedly to select the program with the track number you want to erase.

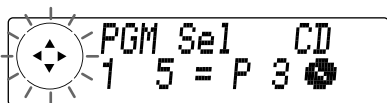

- 4 Press **(ENTER)** for 2 seconds.  
The selected track is erased, and the succeeding tracks are renumbered.
- 5 Press **(MENU)** twice.

**Labeling a CD — Disc Memo**

(For a CD unit with the CUSTOM FILE function)

You can label each disc with a personalized name. You can enter up to 8 characters for a disc. If you label a CD, you can locate the disc by name (page 17).

**Caution**

Do not use the CUSTOM FILE feature while driving, or perform any other function which could divert your attention from the road.

- 1 Start playing the disc you want to label.
- 2 Press **(MENU)**, then press either side of **(DISC/PRST)** repeatedly until "Name Edit" appears.
- 3 Press **(ENTER)**.

Name Edit mode



The unit will repeat the disc during the labeling procedure.

- 4 Enter the characters.
- 1 Press the (+) side of **(DISC/PRST)** repeatedly to select the desired characters.  
(A → B → C → ... Z → 0 → 1 → 2 → ... 9 → + → - → \* → / → \ → > → < → . → )



If you press the (-) side of **(DISC/PRST)** repeatedly, the characters will appear in reverse order.

If you want to put a blank space between characters, select " ".

continue to next page →

- Press the (+) side of **(SEEK/AMS)** after locating the desired character.



If you press the (-) side of **(SEEK/AMS)**, you can move back to the left.

- Repeat steps 1 and 2 to enter the entire name.

- To return to normal CD play mode, press **(ENTER)**.

#### Tips

- To erase or correct a name, enter "■" for each character.
- There is another way to start labeling a CD: Press **(LIST)** for 2 seconds instead of performing steps 2 and 3. You can also complete the operation by pressing **(LIST)** for 2 seconds instead of step 5.
- You can label CDs on a unit without the CUSTOM FILE function if that unit is connected along with a CD unit that has the function. The disc name will be stored in the memory of the CD unit with the CUSTOM FILE function.

#### Note

Repeat play, shuffle play, and program play will be suspended until Name Edit mode is over.

## Displaying the disc memo

Press **(DSPL)** during CD or CD TEXT disc playback.

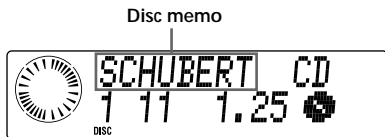

Each time you press **(DSPL)** during CD or CD TEXT disc playback, the item changes as follows:

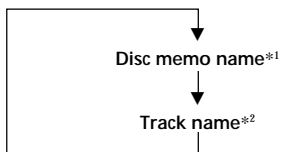

\*1 If you use personalized labels, they will always take priority over the original CD TEXT information when such information is displayed.

\*2 If you connect an optional CD unit with the CD TEXT function, the CD TEXT information will appear on the display when you play a CD TEXT disc.

#### Note

Some letters cannot be displayed during MD or CD TEXT disc playback.

## Erasing the disc memo

- Press **(SOURCE)** repeatedly to select "CD."
- Press **(MODE)** repeatedly to select the CD unit with the CUSTOM FILE function.
- Press **(MENU)**, then press either side of **(DISC/PRST)** repeatedly until "Name Del" appears.
- Press **(ENTER)**.
- Press either side of **(DISC/PRST)** repeatedly to select the disc name you want to erase.  
The stored names will appear from the earliest ones entered.
- Press **(ENTER)** for 2 seconds.  
The name is erased.  
Repeat steps 5 and 6 if you want to erase other names.
- Press **(MENU)** twice.  
The unit returns to normal CD play mode.

#### Notes

- To erase the disc memo, play a CD on the CD unit in which the disc memo you want to erase is stored.
- When a personalized label for a CD TEXT disc is erased, the original CD TEXT information will appear on the display.



## Locating a disc by name

— List-up (For a CD unit with the CD TEXT function/CUSTOM FILE function or an MD unit)

You can use this function for discs that have been assigned custom names or for CD TEXT discs. You can locate the disc by

- its custom name: when you assign a name for a CD or an MD using a CD unit with the CUSTOM FILE function or an MD unit. (For information on disc names, see “Labelling a CD” and “Labelling an MD” on pages 15 and 27).
- the CD TEXT information: when you play a CD TEXT disc on a CD unit with the CD TEXT function.

### 1 Press **(LIST)**.

The name assigned to the current disc appears on the display.



### 2 Press either side of **(DISC/PRST)** repeatedly until you find the desired disc.

### 3 Press **(ENTER)** to play the disc.

#### Notes

- When using the card remote commander, press **(LIST)** to return to normal play mode. When operating just by the unit's button, the display returns to normal play mode after 5 seconds.
- The track names are not displayed during MD or CD TEXT disc playback.
- If there are no discs on the CD/MD unit, “NO Disc” appears on the display.
- If a disc has not been assigned a custom name, “\*\*\*\*\*” appears on the display.
- If you use personalized labels, they will always take priority over the original CD TEXT information when such information is displayed.
- Some letters cannot be displayed during MD or CD TEXT disc playback.
- If the disc information has not been read yet by the unit, “?” is displayed.
- If an optional TV system is connected, the disc name appears on the display of the TV system but not on the unit's display.

## Recording on an MD

You can record individual tracks/discs or programed tracks played on a connected CD/MD unit onto the MD on this unit. You can also record a radio program with the “Time Machine recording” feature.

#### Notes on recording

- When the whole playback time of the CD/MD is longer than the remaining recordable time of the MD, recording will stop when the recordable MD becomes full.
- A recording may fail if there is too much difference in temperature between the unit and the MD.
- Recorded sound may drop out if you perform recording while the unit is subject to excessive vibration (such as when driving on a rough road, etc.).
- Once you finish recording on or editing the MD, be sure to eject the MD before you turn off the ignition or disconnect the power-supply leads of the unit.

Recording is completed when the unit updates the TOC (Table of Contents) information and then the MD is ejected. The lamp located at the bottom of the MD slot flashes during updating of the TOC information.

- You cannot perform the following operations during recording or recording stand-by:
  - selecting another track\*
  - selecting another radio program\*
  - ejecting an MD
  - labeling an MD
  - selecting Menu mode.
- \* Unselectable only during recording
- “Protected” appears when the tab for record-protection is open.
- Repeat play, shuffle play, and program play will be canceled when **(MD REC)** is pressed.

#### Tip

The unit automatically locates the end of the MD's recorded section and starts to record from that point.

# Recording from a CD or MD by the track

## — Track recording

- 1 Press **(OPEN)** and insert the MD to be recorded on.  
(See “Playing a disc” on page 10.)
- 2 Play the CD or MD from which you want to record.
- 3 Press **(MD REC)**.

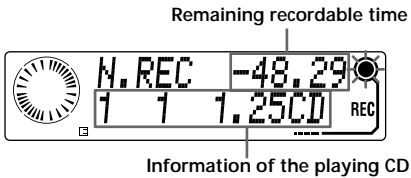

The unit stands by for recording with “●” flashing and the buttons for recording (**(MD REC)**, **(REC STOP)**, and **(REC MENU)**) lit in amber.

- 4 Press **(REC MENU)** repeatedly until “Track. REC” appears.  
Each time you press **(REC MENU)**, recording mode changes as follows:

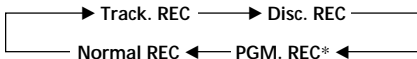

\* If you did not create a program, this item will not appear.

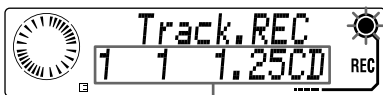

Information of the playing CD

If you want the actual recording to start from the point on the track where you press **(MD REC)** next, select “Normal REC” in this step.

- 5 Press either side of **(SEEK/AMS)** repeatedly to select the track you want to record.

- 6 Press **(MD REC)** again to start recording.

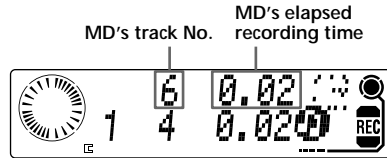

The unit locates the beginning of the selected track and starts recording. Then “●” stops flashing and the buttons for recording (**(MD REC)**, **(REC STOP)**, and **(REC MENU)**) light in red.

When the recording of the track is completed, the unit beeps and automatically stands by for further recording while the CD or MD continues to play.

To cancel the recording or recording stand-by, press **(REC STOP)**.

## Inserting the MD to record upon afterwards

You can still start recording even if a CD or MD in the connected CD/MD unit is already playing and an MD is yet to be inserted into this MD recorder.

- 1 Press **(MD REC)**.
- 2 Insert an MD while “REC NO Disc” is displayed (within 10 seconds after step 1).

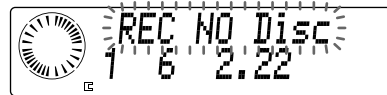

- 3 Press **(REC MENU)** repeatedly until “Track. REC” appears.
- 4 Press **(MD REC)** again to start recording.

### Note

Be sure to insert an MD while “REC NO Disc” is displayed. If the indication disappears, recording stand-by is canceled.

## Continuing recording after turning the ignition off

— REC Continue mode

- 1 Press **(OPEN)** and insert the MD to be recorded on.
- 2 Play the CD or MD from which you want to record.
- 3 Press **(MD REC)**.
- 4 Press **(REC MENU)** repeatedly to select "Disc. REC," "Track. REC," or "PGM. REC."
- 5 Press **(MD REC)** again to start recording.
- 6 Press **(REC MENU)** repeatedly until "Continue on" appears.

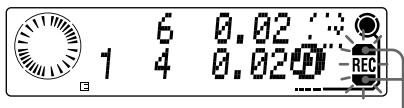

Recording continue indication

- 7 Turn the ignition off and detach the front panel before you leave the car. During REC Continue mode, the unit keeps beeping to indicate the state of the unit, and stops beeping when recording is completed. When you turn the ignition to the ACC position and attach the front panel again, "REC Complete!" appears on the display if recording is completed successfully.

### Notes

- Frequent use of REC Continue mode feature may cause battery drain. Make sure that the battery is well charged.
- Be sure not to start the engine of the car again during REC Continue mode. Recording may fail.
- When an optional TV/video unit is connected, the monitor stays on during Timer-off recording or REC Continue mode. Turn the monitor off before leaving the car to reduce the likelihood of battery drain or theft.

## Recording a whole CD or

MD — Disc recording

- 1 Press **(OPEN)** and insert the MD to be recorded on.  
(See "Playing a disc" on page 10.)
- 2 Play the CD or MD from which you want to record.
- 3 Press **(MD REC)**.  
The unit stands by for recording with "●" flashing and the buttons for recording (**(MD REC)**, **(REC STOP)**, and **(REC MENU)**) lit in amber.
- 4 Press **(REC MENU)** repeatedly until "Disc. REC" appears.



- 5 Press either side of **(DISC/PRST)** repeatedly to select the disc from which you want to record.
- 6 Press either side of **(SEEK/AMS)** repeatedly to select the track from which you want to start recording. If you want to record the whole disc, be sure to choose the first track.
- 7 Press **(MD REC)** again to start recording. The recording starts from the beginning of the currently playing track. Then "●" stops flashing and the buttons for recording (**(MD REC)**, **(REC STOP)**, and **(REC MENU)**) light in red.

continue to next page →

When the recording of all the following tracks are over, the unit beeps and automatically stands by for further recording while the CD or MD continues to play.

To cancel the recording or recording stand-by, press **(REC STOP)**.

**Tip**

You can continue recording even after turning off the ignition to leave the car (see "Continuing recording after turning the ignition off" on page 19).

---

## Recording from a CD or MD in a specific track order — Program recording

You must have a program created to use this function. (See "Creating a program" on page 13.)

**1** Press **(OPEN)** and insert the MD to be recorded on.

(See "Playing a disc" on page 10.)

**2** Press **(MD REC)**.

The unit stands by for recording with "●" flashing and the buttons for recording (**(MD REC)**, **(REC STOP)**, and **(REC MENU)**) lit in amber.

**3** Press **(REC MENU)** repeatedly until "PGM. REC" appears.

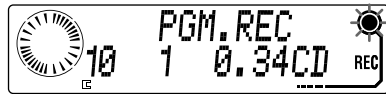

**4** Press **(MD REC)** again to start recording.

The unit locates the beginning of the selected program and starts recording. Then "●" stops flashing and the buttons for recording (**(MD REC)**, **(REC STOP)**, and **(REC MENU)**) light in red.

When the recording of the program is completed, the unit beeps and automatically stands by for further recording while the CD or MD continues to play.

To cancel the recording or recording stand-by, press **(REC STOP)**.

**Notes**

- If you did not create a program, "PGM. REC" will not appear in step 3.
- If you created a program that includes the MD to play on this recorder, "Not Ready" appears in step 3. In such a case, you must erase such tracks from the program.

**Tip**

You can continue the recording even after turning off the ignition to leave the car (see "Continuing recording after turning the ignition off" on page 19).

# Recording a radio program

## — Time Machine recording

When recording from a radio broadcast, the first few seconds of material are often lost because of the time it takes you to ascertain the contents and press the buttons. To prevent this loss of material, the “Time Machine recording” feature constantly stores a maximum of 10 seconds of the most recent audio data in buffer memory. When you start recording a radio program, the recording actually starts with the 10 seconds of audio data stored in buffer memory in advance. You can also record without the prestored 10 seconds as well.

- 1 Press **(OPEN)** and insert the MD to be recorded on.  
(See “Playing a disc” on page 10.)
- 2 Tune in the desired station (page 30).
- 3 Press **(MD REC)**.  
The unit stands by for recording with “●” flashing and the buttons for recording (**(MD REC)**, **(REC STOP)**, and **(REC MENU)**) lit in amber.
- 4 Press **(REC MENU)** repeatedly until “TM. REC” appears.

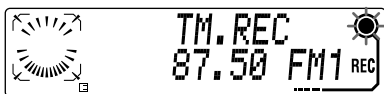

If you want actual recording to start from the point on the program where you press **(MD REC)** next, select “Normal REC” in this step.

- 5 Press **(MD REC)** again to start recording. The unit starts recording with the 10 seconds of audio data stored in advance in buffer memory.  
Then “●” stops flashing and the buttons for recording (**(MD REC)**, **(REC STOP)**, and **(REC MENU)**) light in red.

To pause the recording, press **(MD REC)**.

To cancel the recording or recording stand-by, press **(REC STOP)**.

### Notes

- If you pause radio recording, a track number is recorded at that point.
- You cannot tune in another station during recording. Pause recording before attempting to tune in another station.

## Using a timer to stop recording

### — Timer-off recording

You can set a timer so the unit will continue recording the radio program after you turn off the ignition and leave the car.

- 1 Press **(OPEN)** and insert the MD to be recorded on.
- 2 Tune in the desired station (page 30).
- 3 Press **(MD REC)**.
- 4 Press **(MD REC)** again to start recording.

continue to next page →

- 5 Press **(REC MENU)** repeatedly until your desired recording time appears. Each time you press **(REC MENU)**, recording time increases, in increments of 10 minutes.

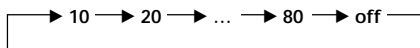

During Timer-off recording, the unit keeps beeping to indicate the state of the unit and stops beeping when the recording is completed. When you turn the ignition to the ACC position and attach the front panel again, "REC Complete!" appears on the display if the recording is completed successfully.

#### Notes

- Be sure not to start the engine of your car again during Timer-off recording. Recording may fail.
- When an optional TV/video unit is connected, the monitor stays on during Timer-off recording or REC Continue mode. Turn the monitor off before leaving the car to reduce the likelihood of battery drain or theft.
- Frequent use of the Timer-off recording feature may cause battery drain. Make sure that the battery is well charged.
- The power antenna remains extended during Timer-off recording. (The antenna retracts when the recording is over.)
- The sound of the radio will be recorded on the MD as you hear it during reception (including any noise, distortion, and missing sound).

### Recording the audio sound of a TV program or video

You can record the audio sound of a TV program or video in the same manner as with a radio program. For selecting the source, see "Watching the TV" or "Watching a video" on page 36.

## Editing an MD

By using the editing functions described below, you can create your own original MD albums.

### Caution

Do not edit the MD while driving, as it diverts your attention from the road.

#### Notes on editing

- "Protected" appears if the tab for record-protection is open.
- Once you finish editing an MD, be sure the MD is ejected before you turn the ignition off or disconnect the power-supply leads of the unit. Editing is completed when the unit updates the TOC (Table of Contents) information and ejects the MD. The lamp located at the bottom of the MD slot flashes during updating of the TOC information.
- The **(1)** (REP), **(2)** (SHUF), and **(DSPL)** buttons do not work during edit mode.

## Erasing a recording

### — Erase function

You can erase a single track or all tracks at once. You can erase a portion of a track as well.

#### Note

You cannot restore an erased track. Be sure to confirm the selected track or tracks before erasing.

### Erasing a single track

You can erase a track simply by specifying its track number. When you erase a track, the total number of tracks on the MD decreases by one, and all the tracks following the erased one are renumbered.

Example: Erasing track B.

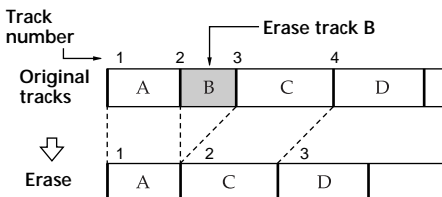

1 While playing the MD you want to edit, press **(MENU)**.

2 Press either side of **(DISC/PRST)** repeatedly until "Erase" appears.

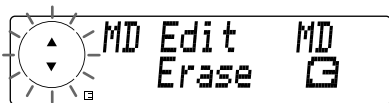

3 Press **(ENTER)**.

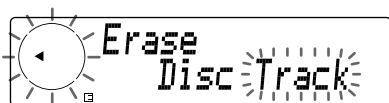

4 While "Track" is flashing, press **(ENTER)** to select track erase.

5 Select the track.

1 Press either side of **(SEEK/AMS)** repeatedly to select the track.



Selected track No.

2 Press **(ENTER)**.

6 Erase the track.

1 Press the (-) side of **(SEEK/AMS)** to select "Yes."



To cancel selection of this track and return to step 5, select "No" in this step.

2 Press **(ENTER)**.  
"Complete!" appears, and the selected track is erased.

7 To continue erasing tracks, repeat steps 5 and 6.

8 Press **(MENU)** twice.

To cancel the erasing procedure altogether, press **(MENU)** twice anywhere before step 6.

## Erasing all tracks

You can erase the disc name and all recorded tracks, and their titles all at once.

1 While playing the MD you want to edit, press **(MENU)**.

2 Press either side of **(DISC/PRST)** repeatedly until "Erase" appears.

3 Press **(ENTER)**.

4 Select disc erase.

1 Press the (-) side of **(SEEK/AMS)** to select "Disc."



2 Press **(ENTER)**.

5 Erase all tracks.

1 Press the (-) side of **(SEEK/AMS)** to select "Yes."



To cancel erasing, select "No" in this step.

2 Press **(ENTER)**.  
"Complete!" appears, and all tracks are erased. The source changes to the next available source.

continue to next page →

To cancel the erasing procedure altogether, press (MENU) twice anywhere before step 5.

## Erasing a portion of a track

By using the Divide (see page 24), Erase (see page 22), and Combine (see page 25) functions, you can erase specific portions of a track.

Example: Erasing a portion of track A.

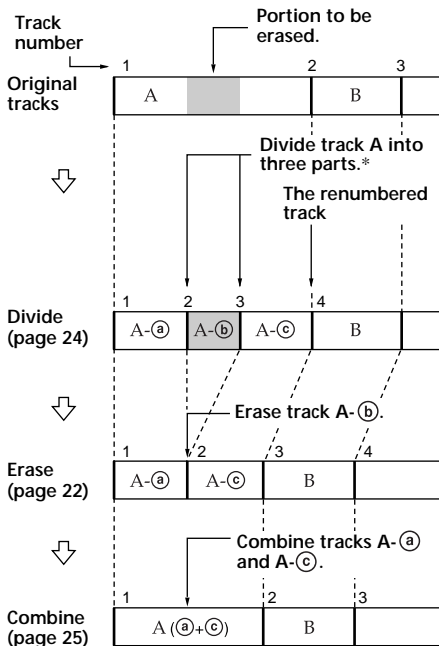

\* The tracks are renumbered.

## Dividing recorded tracks

— Divide function

You can use this function to add track numbers to divide any multiple tracks that are recorded as one track. This function also lets you mark track numbers after recording ends. The total number of tracks increases by one, and all subsequent tracks are renumbered.

Example: Dividing track 2 into tracks B and C.

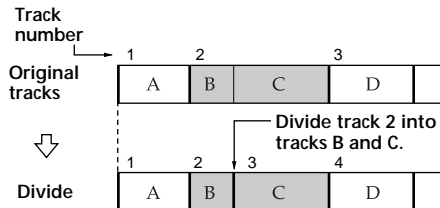

1 While playing an MD you want to edit, press (MENU).

2 Press either side of (DISC/PRST) repeatedly until "Divide" appears.



3 Press (ENTER).

4 Press either side of (SEEK/AMS) repeatedly to select the track you want to divide.

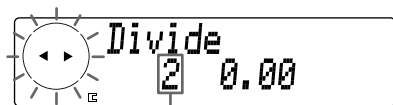

Selected track number



- 5 Press **(ENTER)** to mark the dividing point.  
The unit repeatedly plays the next few seconds after the marked point.

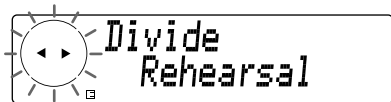

- 6 Press either side of **(SEEK/AMS)** to fine-tune the dividing point.
- 7 While monitoring the track, press **(ENTER)** at the point where you want to divide.  
“Complete!” appears, and the selected track is divided.
- 8 To continue dividing tracks, repeat steps 4 to 7.

- 9 Press **(MENU)** twice.

To cancel the dividing procedure altogether, press **(MENU)** twice anywhere before step 7.

**Notes**

- The name applied to the original track will become the label for the first new track of the divided track, and the second one will not be labeled.
- “Impossible” appears if the unit cannot divide a track any more because the MD has been edited too many times. This is due to the system limitation of MDs and is not a malfunction of the unit.

**Tip**

To combine the divided tracks again, use the Combine function (see page 25).

## Combining recorded tracks

— Combine function

This function lets you put several tracks or several independently recorded portions together into a single track. The total number of tracks decreases by one, and all subsequent tracks are renumbered.

Example: Combining tracks B and C.

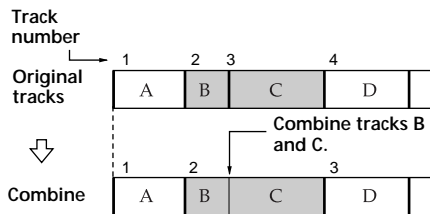

- 1 While playing the MD you want to edit, press **(MENU)**.
- 2 Press either side of **(DISC/PRST)** repeatedly until “Combine” appears.



- 3 Press **(ENTER)**.
- 4 Press either side of **(SEEK/AMS)** repeatedly to select the set of tracks you want to combine.

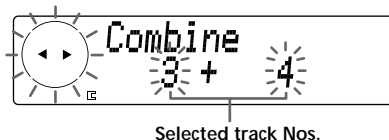

- 5 Press **(ENTER)** to combine the tracks.  
“Complete!” appears, and the selected tracks are combined.
- 6 To continue combining tracks, repeat steps 4 and 5.
- 7 Press **(MENU)** twice.

To cancel the combining procedure, press **(MENU)** twice anywhere before step 5.

**Notes**

- The name applied to the first of the original tracks will be labeled on the combined track.
- “Impossible” appears if the unit cannot combine the tracks because the MD has been edited too many times. This is due to the system limitation of MDs and is not a malfunction of the unit.

# Moving recorded tracks

— Move function

Using the Move function, you can change the order of the tracks recorded on an MD. When you move tracks, the tracks are automatically renumbered.

Example: Moving track C to position 2.

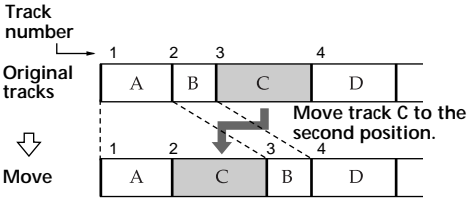

1 While playing the MD you want to edit, press **(MENU)**.

2 Press either side of **(DISC/PRST)** repeatedly until "Move" appears.



3 Press **(ENTER)**.

4 Select the track you want to move.

1 Press either side of **(SEEK/AMS)** repeatedly to select the track.

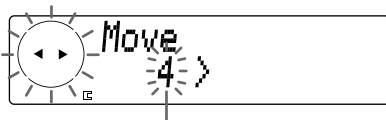

Selected track No.

2 Press **(ENTER)**.

5 Select the track number to which you want to move the track.

1 Press either side of **(SEEK/AMS)** repeatedly to select the track number.

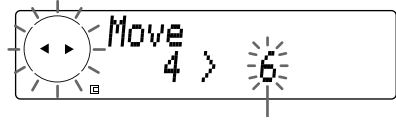

Selected new track No.

2 Press **(ENTER)** to move the track. "Complete!" appears, and the selected track is moved.

6 To continue moving tracks, repeat steps 4 and 5.

7 Press **(MENU)** twice.

To cancel the moving procedure, press **(MENU)** twice anywhere before step 5.

# Labeling an MD

You can label your recorded MDs and tracks. You can enter up to 1,700 characters for labels per disc (disc title and track title included).

## Caution

Do not perform this procedure while driving, as it diverts your attention from the road.

### Note

Repeat play, shuffle play, and program play will be suspended until the name edit mode is over.

## Labeling a track

- 1 While playing the MD you want to edit, press **(MENU)**.
- 2 Press either side of **(DISC/PRST)** repeatedly until "Name Edit" appears.



- 3 Press **(ENTER)**.



- 4 While "Track" is flashing, press **(ENTER)** to select track name edit.
- 5 Press either side of **(SEEK/AMS)** repeatedly to select the track you want to label.



Selected track No.

- 6 Press **(ENTER)**.



The unit will repeat the track during the labeling procedure.

- 7 Enter the characters.

- 1 Press the (+) side of **(DISC/PRST)** to select desired characters.

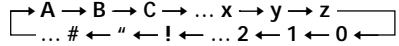

If you press the (-) side of **(DISC/PRST)** repeatedly, the characters will appear in reverse order.

Each time you press **(DSPL)**, the character type changes as follows:

A → a → 0 → A

If you want to put a blank space between characters, select " ".

- 2 Press the (+) side of **(SEEK/AMS)** after locating a desired character.



If you press the (-) side of **(SEEK/AMS)**, you can move back to the left.

- 3 Repeat steps 1 and 2 to enter the entire title.
- 8 Press **(ENTER)**. "Complete!" appears, and the selected title is registered.

- 9 Press **(MENU)** twice.

To cancel the labeling procedure, press **(MENU)** twice anywhere before step 8.

## Labeling an MD

After step 3, press the (-) side of **(SEEK/AMS)** to select disc name edit, and go to step 6.



The unit will repeat the disc during the labeling procedure.

L'unité répète le disque pendant la procédure d'étiquetage.

## Modification de l'étiquette

Remplacez le nom de la plage ou du disque existant comme décrit à la section "Étiquetage d'une piste" et "Étiquetage d'un MD".

## Suppression d'un nom de piste

- 1 Lors de la lecture du MD à éditer, appuyez sur **(MENU)**.
- 2 Appuyez sur l'un des côtés de **(DISC/PRST)** plusieurs fois de suite jusqu'à ce que "Name Erase" s'affiche.



- 3 Appuyez sur **(ENTER)**.
- 4 Lorsque "Track" clignote, appuyez sur **(ENTER)** pour sélectionner la fonction de suppression de nom de piste.



- 5 Sélectionnez la piste dont vous souhaitez effacer le nom.
  - 1 Appuyez sur l'un des côtés de **(SEEK/AMS)** plusieurs fois de suite pour sélectionner la piste dont vous souhaitez effacer le nom.



Numéro de piste sélectionné

- 2 Appuyez sur **(ENTER)**.
- 6 Effacez le nom.
  - 1 Appuyez sur le côté (-) de **(SEEK/AMS)** pour sélectionner "Yes".



Pour annuler la sélection de ce nom de piste et retourner à l'étape 5, sélectionnez "No" à cette étape.

- 2 Appuyez sur **(ENTER)**.  
L'indication "Complete!" s'affiche et le nom de piste sélectionné est effacé.

- 7 Répétez les étapes 5 et 6 pour effacer d'autres noms de plage.

- 8 Appuyez deux fois sur **(MENU)**.

Pour annuler complètement la procédure de suppression, appuyez deux fois sur **(MENU)** n'importe où avant l'étape 6.

### Remarque

Assurez-vous de confirmer le numéro de la plage sélectionnée avant son effacement.

## Suppression d'un nom de disque

- 1 Lors de la lecture du MD à éditer, appuyez sur **(MENU)**.
- 2 Appuyez sur l'un des côtés de **(DISC/PRST)** plusieurs fois de suite jusqu'à ce que "Name Erase" s'affiche.
- 3 Appuyez sur **(ENTER)**.
- 4 Sélectionnez la fonction d'effacement du nom du disque.
  - 1 Appuyez sur le côté (-) de **(SEEK/AMS)** pour sélectionner "Disc".



- 2 Appuyez sur **(ENTER)**.

- 5 Effacez le nom de disque.
  - 1 Appuyez sur le côté (-) de **(SEEK/AMS)** pour sélectionner "Yes".



Pour annuler la procédure d'effacement, sélectionnez "No" à cette étape.

- 2 Appuyez sur **(ENTER)**.  
L'indication "Complete!" s'affiche et le nom de disque sélectionné est effacé.

Pour annuler complètement la procédure de suppression, appuyez deux fois sur **(MENU)** n'importe où avant l'étape 5.

# Radio

## Storing stations automatically

— Best Tuning Memory (BTM)

The unit selects the stations with the strongest signals and stores them in the order of their frequency. You can store up to 6 stations of each band (FM1, FM2, FM3, AM1, and AM2).

### Caution

When tuning in stations while driving, use Best Tuning Memory to prevent accidents.

- 1 Press **(SOURCE)** repeatedly to select the radio.  
Each time you press **(SOURCE)**, the source changes as follows:

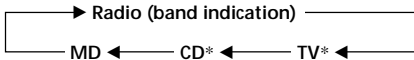

\* If the corresponding optional equipment is not connected, these items will not appear.

- 2 Press **(MODE)** repeatedly to select the band.  
Each time you press **(MODE)**, the band changes as follows:



- 3 Press **(MENU)**, then press either side of **(DISC/PRST)** repeatedly until “BTM” appears.
- 4 Press **(ENTER)**.  
The unit stores stations in the order of their frequency on the number buttons.  
A beep sounds when the setting is stored.

### Notes

- The unit does not store stations with weak signals. If only a few stations can be received, some number buttons will retain their former settings.
- When a number is indicated on the display, the unit starts storing stations from the one currently displayed.
- If an MD is not in the unit, only the radio band appears, even if you press **(SOURCE)**.

## Storing only the desired stations

You can preset up to 18 FM stations (6 each for FM1, FM2, and FM3), up to 12 AM stations (6 each for AM1 and AM2) in the order of your choice.

- 1 Press **(SOURCE)** repeatedly to select the radio.
- 2 Press **(MODE)** repeatedly to select the band.
- 3 Press either side of **(SEEK/AMS)** to tune in the station that you want to store on the number button.
- 4 Press the desired number button (**1** to **6**) for 2 seconds until “Memory” appears.  
The number button indication appears on the display.

### Note

If you try to store another station on the same number button, the previously stored station will be erased.

## Receiving the stored stations

- 1 Press **(SOURCE)** repeatedly to select the radio.
- 2 Press **(MODE)** repeatedly to select the band.
- 3 Press the number button (**(1)** to **(6)**) on which the desired station is stored.

### Tip

Press either side of **(DISC/PRST)** to receive the stations in the order they are stored in the memory (Preset Search function).

## If you cannot tune in a preset station

Press either side of **(SEEK/AMS)** to search for the station (automatic tuning). Scanning stops when the unit receives a station. Press either side of **(SEEK/AMS)** repeatedly until the desired station is received.

### Note

If the automatic tuning stops too frequently, press **(MENU)**, then press either side of **(DISC/PRST)** repeatedly until "Local off" is displayed. Then press the (+) side of **(SEEK/AMS)** to select "Local on" (Local Seek mode). Press **(ENTER)**. Only the stations with relatively strong signals will be tuned in.

### Tips

- When you select the "Local on" setting, "LCL Seek" appears while the unit is searching for a station.
- If you know the frequency of the station you want to listen to, press and hold either side of **(SEEK/AMS)** until the desired frequency appears (manual tuning).

## If FM stereo reception is poor

— Monaural Mode

- 1 During FM radio reception, press **(MENU)**, then press either side of **(DISC/PRST)** repeatedly until "Mono off" appears.
- 2 Press the (+) side of **(SEEK/AMS)** until "Mono on" appears. The sound improves, but becomes monaural ("ST" disappears).
- 3 Press **(ENTER)**.

To return to normal mode, select "Mono off" in step 2.

## Automatical reception frequency adjustment

— IF Auto function

If interference occurs, the "IF Auto" function of this unit will automatically narrow the reception frequency to eliminate noise. In such cases, some FM stereo broadcasts may become monaural. If you would like to hear such broadcasts in stereo, manually switch to the "Wide" setting.

- 1 During radio reception, press **(MENU)**, then press either side of **(DISC/PRST)** repeatedly until "IF Auto" appears.
- 2 Press the (+) side of **(SEEK/AMS)** until "Wide" appears.
- 3 Press **(ENTER)**.

### Note

When you widen the frequency using Wide mode, you may get some interference.

# Storing station names

## — Station Memo

You can assign a name to each radio station and store it in memory. The name of the station currently tuned in appears on the display. You can assign a name using up to 8 characters for a station.

### Storing the station names

- 1 Tune in a station whose name you want to store.
- 2 Press **(MENU)**, then press either side of **(DISC/PRST)** repeatedly until "Name Edit" appears.
- 3 Press **(ENTER)**.



- 4 Enter the characters.
  - 1 Press the (+) side of **(DISC/PRST)** repeatedly to select the desired characters.  
(A → B → C → ... Z → 0 → 1 → 2 → ... 9 → + → - → \* → / → \ → > → < → . → **( )**)



If you press the (-) side of **(DISC/PRST)** repeatedly, the characters appear in reverse order.

If you want to put a blank space between 2 characters, select **( )**.

- 2 Press the (+) side of **(SEEK/AMS)** after locating the desired character.



If you press the (-) side of **(SEEK/AMS)**, you can move back to the left.

- 3 Repeat steps 1 and 2 to enter the entire name.

- 5 Press **(ENTER)**.

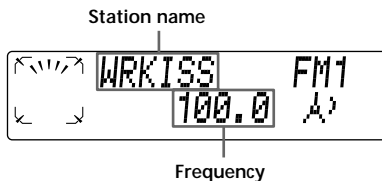

#### Tips

- To erase or correct a name, enter **( )** for each character.
- There is another way to start storing station names: Press **(LIST)** for 2 seconds instead of performing steps 2 and 3. You can also complete the operation by pressing **(LIST)** for 2 seconds instead of performing step 5.

### Erasing a station name

- 1 During radio reception, press **(MENU)**, then press either side of **(DISC/PRST)** repeatedly until "Name Del" appears.
- 2 Press **(ENTER)**.

- 3 Press either side of **(DISC/PRST)** repeatedly to select the station whose name you want to erase.

- 4 Press **(ENTER)** for 2 seconds.  
The name is erased.  
Repeat steps 3 to 4 if you want to erase other names.

- 5 Press **(MENU)** twice.  
The unit returns to normal radio reception mode.

#### Note

If you have already erased all of the station names, "NO Data" appears in step 4.

## Locating a station by name — List-up

- 1 During radio reception, press **(LIST)** momentarily.  
The name assigned to the station currently tuned in flashes.

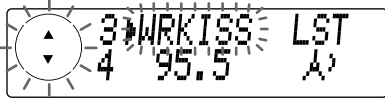

- 2 Press either side of **(DISC/PRST)** repeatedly until you find the desired station.  
If no name is assigned to the selected station, the frequency appears on the display.

- 3 Press **(ENTER)** to tune in the desired station.

### Notes

- When using the card remote commander, press **(LIST)** to return to normal play mode. When operating just by the unit's button, the display returns to normal play mode after 5 seconds.
- If you have a TV tuner connected, the list-up indication will not appear on the display of the unit.

## Other Functions

You can also control the unit with a rotary commander (optional).

## Labeling the rotary commander

Depending on how you mount the rotary commander, attach the appropriate label as shown in the illustration below.

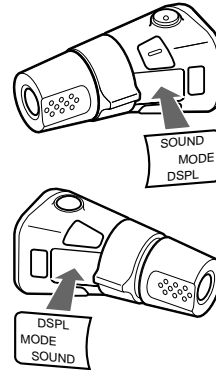



## Using the rotary commander

The rotary commander works by pressing buttons and/or rotating controls. You can also control optional CD/MD units with the rotary commander.

### By pressing buttons (the SOURCE and MODE buttons)

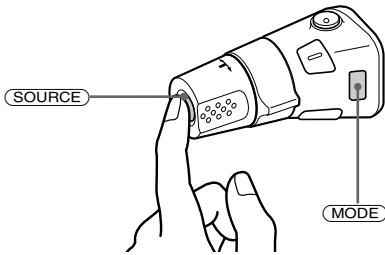

Each time you press **SOURCE**, the source changes as follows:

Radio → CD\* → MD → TV\* → Radio

*\* If the corresponding optional equipment is not connected, these items will not appear.*

Pressing **MODE** changes the operation in the following ways:

- Radio: FM1 → FM2 → FM3 → AM1 → AM2 → FM1
- CD unit\*: CD1 → CD2 → ... → CD1
- MD unit\*: MD1 → MD2 → ... → MD1
- TV/Video\*: TV1 → TV2 → AUX → TV1

*\* If the corresponding optional equipment is not connected, these items will not appear.*

### By rotating the control (the SEEK/AMS control)

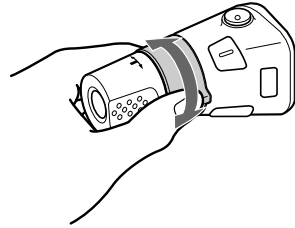

Rotate the control momentarily and release it to:

- Locate a specific track on a disc. Rotate and hold the control until you locate the specific point in a track, then release it to start playback.
- Tune in stations automatically. Rotate and hold the control to find a specific station.

### By pushing in and rotating the control (the PRESET/DISC control)

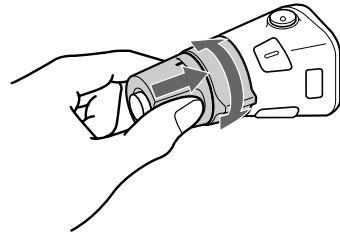

Push in and rotate the control to:

- Receive the stations stored on the number buttons.
- Change the disc\*.

*\* When an optional CD/MD unit is connected.*

## Other operations

Rotate the VOL control to adjust the volume.

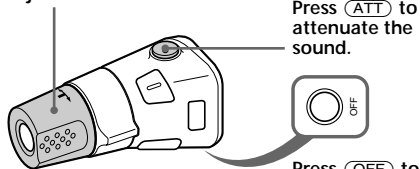

Press (OFF) to stop playback or radio reception.

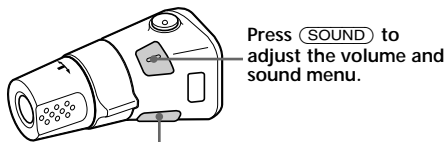

Press (SOUND) to adjust the volume and sound menu.

Press (DSPL) to change the displayed item.

### Note

If your car has no ACC (accessory) position on the ignition switch, be sure to press (OFF) for 2 seconds to turn off the clock indication after turning off the ignition.

## Changing the operative direction

The operative direction of controls is factory-set as shown below.

To increase

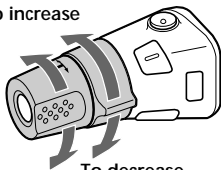

To decrease

If you need to mount the rotary commander on the right hand side of the steering column, you can reverse the operative direction.

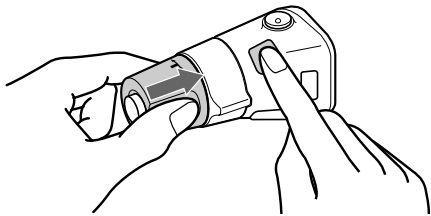

Press (SOUND) for 2 seconds while pushing the VOL control.

### Tip

You can also change the operative direction of these controls with the unit (see "Changing the sound and display settings" on page 35).

## Adjusting the sound characteristics

You can adjust the bass, treble, balance, and fader.

You can store the bass and treble levels independently for each source.

- 1 Select the item you want to adjust by pressing (SOUND) repeatedly. Each time you press (SOUND), the item changes as follows:  
Bass → Treble → Balance (left-right) → Fader (front-rear)
- 2 Adjust the selected item by pressing either side of (SEEK/AMS). When adjusting with the rotary commander, press (SOUND) and rotate the VOL control.

### Note

Adjust within 3 seconds after selecting the item.

## Quickly attenuating the sound

(With the rotary commander or the card remote commander)

Press (ATT) on the rotary commander or card remote commander.

"ATT on" appears on the display momentarily.

To restore the previous volume level, press (ATT) again.

### Tip

When the interface cable of a car telephone is connected to the ATT lead, the unit decreases the volume automatically when a telephone call comes in (Telephone ATT function).

# Changing the sound and display settings

The following items can be set:

## Set Up

- Clock (page 9)
- Beep — to turn the beeps on or off.
- RM (Rotary Commander) — to change the operative direction of the controls of the rotary commander.
  - Select “norm” to use the rotary commander as the factory-set position.
  - Select “rev” when you mount the rotary commander on the right side of the steering column.
- English/Français/Español — to select the display language.

## Display

- D.Info (Dual Information) — to display the clock and the play mode at the same time (on).
- SA (Spectrum Analyser) — to change the display pattern of the equalizer display.
- Dimmer — to change the brightness of the display.
  - Select “Auto” to dim the display only when you turn the lights on.
  - Select “on” to dim the display.
  - Select “off” to deactivate the Dimmer.
- Contrast — to adjust the contrast if the indications on the display are not recognizable because of the unit’s installation position.
- M.Dspl (Motion Display) — to select the Motion Display mode from “1,” “2” and “off.”
- A.Scr1 (Auto Scroll) (page 11)

## Sound

- Loud (Loudness) — to enjoy bass and treble even at low volumes. The bass and treble will be reinforced.

- 1 Press **(MENU)**.
- 2 Press either side of **(DISC/PRST)** repeatedly until the desired item appears. Each time you press the (-) side of **(DISC/PRST)**, the item changes as follows:

### Example:

Clock → Beep → RM → English/Français/  
Español → D.Info → SA → Dimmer →  
Contrast → M.Dspl → A.Scr1\* → Loud

\* When no CD is playing on a unit with the CD TEXT function or no MD is playing, this item will not appear.

- 3 Press the (+) side of **(SEEK/AMS)** to select the desired setting (Example: on or off).

- 4 Press **(ENTER)**.

After the mode setting is completed, the display returns to normal play mode.

### Note

The displayed item will differ depending on the source.

### Tip

You can easily switch among categories (“Set Up,” “Display,” “Sound,” “Play Mode,” and “Edit Mode”) by pressing either side of **(DISC/PRST)** for 2 seconds.

## Selecting the spectrum analyzer

The sound signal level is displayed on a spectrum analyzer. You can select a display pattern from 1 to 5, or automatic display mode.

Mode	Display pattern
SA 1	
SA 2	
SA 3	
SA 4	
SA 5	
off	Cancel
SA Auto	All of these display patterns appear one by one automatically.

- 1 Press **(SOURCE)** to select a source (radio, CD, or MD).
- 2 Press **(MENU)**.
- 3 Press either side of **(DISC/PRST)** repeatedly until "SA" appears.

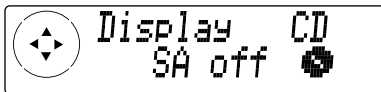

- 4 Press either side of **(SEEK/AMS)** repeatedly to select the desired setting. Each time you press (+) side of **(SEEK/AMS)**, the setting changes as follows:



- 5 Press **(ENTER)**.

### Notes

- If you select the "M.Dspl 1" or "M.Dspl 2" setting, the spectrum analyzer will not be displayed.
- If you select the "SA 1" or "SA 2" setting, the disc name and track name will not be displayed.
- If you select the "SA 3" or "SA 4" setting, source indication will not be displayed.

## TV/Video (optional)

You can control an optional TV tuner and TV monitor with this unit.

### Tip

You can record the audio sound of a TV program or video. For details, see "Recording the audio sound of a TV program or video" on page 22.

## Watching the TV

- 1 Press **(SOURCE)** repeatedly until "TV" or "AUX" appears.
- 2 Press **(MODE)** repeatedly to select the desired TV band.

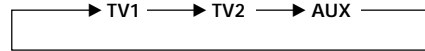

## Watching a video

- 1 Press **(SOURCE)** repeatedly until "TV" or "AUX" appears.
- 2 Press **(MODE)** repeatedly to select "AUX." Play the video.

### Note

The indication automatically switches to "VIDEO 1" soon after "AUX" is displayed.

## Storing TV channels automatically

The unit selects the TV channels with the strongest signals and assigns them to number buttons in order of their frequency.

### Caution

If tuning in a station while driving, use Best Tuning Memory to prevent accidents.

- 1 Select "TV" (see "Watching the TV" on page 36).
- 2 Press **(MENU)**, then press either side of **(DISC/PRST)** repeatedly until "Auto Mem" appears.
- 3 Press **(ENTER)**.  
The unit assigns TV channels to the number buttons in order of their frequency.  
A beep sounds when the setting is stored.

### Notes

- The unit does not assign TV channels with weak signals. If only a few TV channels with strong signals can be received, some number buttons will remain empty.
- When a preset number is indicated on the display, the unit starts assigning TV channels to buttons from the one currently displayed.

## Storing only the desired TV channels

You can assign up to 12 channels (6 each for TV1 and TV2) to the number buttons in the order of your choice.

- 1 Select "TV" (see "Watching the TV" on page 36).
- 2 Press either side of **(SEEK/AMS)** to tune in the TV channel you want to assign to each number button.
- 3 Press and hold the desired number button (**(1)** to **(6)**) until you hear a small beep.  
The number button indication and "Memory" appear on the display.

### Note

If you try to assign another channel to the same number button, the previously assigned channel will be erased.

## Storing the TV channel names

Follow the steps in "Storing station names" (page 31).

### Displaying the TV or radio station names

Press **(LIST)** during TV or radio reception.

Example: When receiving the FM1 band

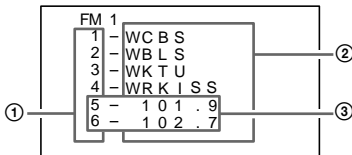

- ① Preset numbers
- ② Stored station names
- ③ Frequencies\*

\* If the name of a station is not assigned to number buttons, the frequency of that station will be displayed instead.

To turn off the list display on the TV monitor, press **(LIST)**.

#### Notes

- It may take a few moments before all indications appear on the display.
- The current TV channel does not appear during list display.
- The contents of preset memory cannot be listed when the unit is in Simultaneous Play mode (page 39).

## Displaying the information stored on a disc

Press **(LIST)** during CD/MD playback.

Example: When CD unit 1 is selected.

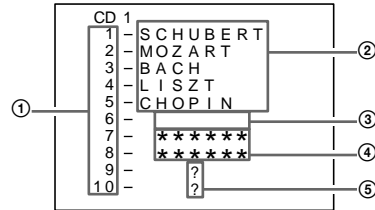

- ① Disc numbers
- ② Stored titles
- ③ No disc is loaded\*<sup>1</sup>
- ④ No stored titles\*<sup>2</sup>
- ⑤ TOC information has not yet been identified\*<sup>3</sup>

\*<sup>1</sup> A blank space displayed next to a disc number represents an empty slot in the disc magazine.

\*<sup>2</sup> If a title is not registered, "\*\*\*\*\*" is displayed.

\*<sup>3</sup> If the disc information has not yet been read by the unit, "?" is displayed.

To turn off the list display on the TV monitor, press **(LIST)**.

#### Notes

- It may take a few moments before all indications appear on the display.
- The current TV channel does not appear during list display.
- The contents of preset memory cannot be listed when the unit is in the Simultaneous Play mode (page 39).
- If the source is an MD, the stored track names will also be displayed.

# Watching the TV or video while listening to a CD or MD — Simultaneous Play

The simultaneous play function does not work while you are listening to the radio.

1 Press **(MENU)**, then press either side of **(DISC/PRST)** repeatedly until "Simul Sel" appears.

2 Press **(ENTER)**.



3 Press the (-) side of **(SEEK/AMS)**.



4 Press **(SOURCE)** repeatedly to select CD or MD.



5 Press the (+) side of **(SEEK/AMS)**.

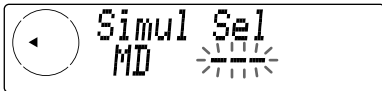

6 Press **(SOURCE)** repeatedly to select a TV or video.

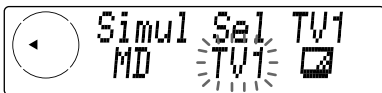

7 Press **(ENTER)**.  
Simultaneous Play starts.

If you are already watching the TV or video and want to listen to a CD or MD as well, follow the same steps.

## Returning to normal mode

To cancel the CD or MD, select "---" in step 3.

To cancel the TV or video, select "---" in step 5.

### Note

If you press **(OFF)** or **(EJECT)** on a CD/MD unit while the unit is in Simultaneous Play mode, Simultaneous Play is canceled.

# Additional Information

## Maintenance

### Fuse replacement

When replacing the fuse, be sure to use one matching the amperage rating stated on the original fuse. If the fuse blows, check the power connection and replace the fuse. If the fuse blows again after replacement, there may be an internal malfunction. In such a case, consult your nearest Sony dealer.

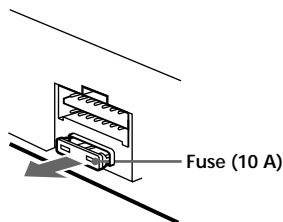

### Warning

Never use a fuse with an amperage rating exceeding the one supplied with the unit as this could damage the unit.

### Cleaning the connectors

The unit may not function properly if the connectors between the unit and the front panel are not clean. In order to prevent this, open the front panel by pressing (OPEN), then detach it and clean the connectors with a cotton swab dipped in alcohol. Do not apply too much force. Otherwise, the connectors may be damaged.

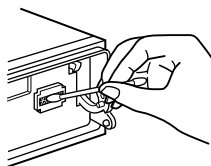

Main unit

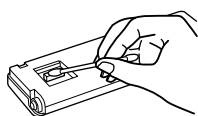

Back of the front panel

### Notes

- For safety, turn off the ignition before cleaning the connectors, and remove the key from the ignition switch.
- Never touch the connectors directly with your fingers or with any metal device.

### Replacing the lithium battery

Under normal conditions, batteries will last approx. for 1 year. (The service life may be shorter, depending on the condition of use.) When the battery becomes weak, the range of the card remote commander becomes shorter. Replace the battery with a new CR2025 lithium battery.

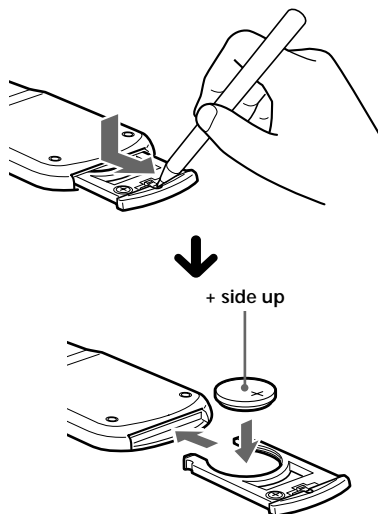

### Notes on lithium battery

- Keep the lithium battery out of the reach of children. Should the battery be swallowed, immediately consult a doctor.
- Wipe the battery with a dry cloth to assure a good contact.
- Be sure to observe the correct polarity when installing the battery.
- Do not hold the battery with metallic tweezers, otherwise a short-circuit may occur.

### WARNING

Battery may explode if mistreated. Do not recharge, disassemble, or dispose of in fire.



## Removing the unit

- 1 After taking off the front panel, press the clip inside the front cover with a thin screwdriver, and gently pry the front cover free.

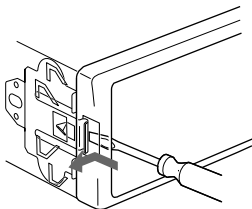

- 2 Repeat step 1 for the right side. The front cover is removed.

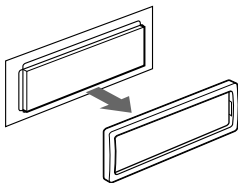

- 3 Use a thin screwdriver to push in the clip on the left side of the unit, then pull out the left side of the unit until the catch clears the mounting.

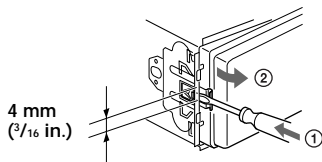

- 4 Repeat step 3 for the right side.

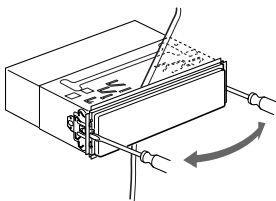

- 5 Slide the unit out of its mounting.

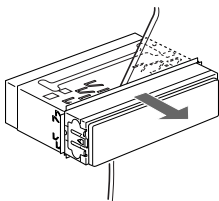

## System limitations of MDs

The recording system in your MD deck has the limitations described below.

Note, however, that these limitations are due to the inherent nature of the MD recording system itself, not to mechanical causes.

### **“Disc FULL” appears before the MD has reached the maximum recording time**

When 255 tracks have been recorded on the MD, “Disc FULL” appears regardless of the total recorded time. More than 255 tracks cannot be recorded on the MD. To continue recording, erase unnecessary tracks or use another recordable MD.

### **“Disc FULL” appears before the maximum number of tracks (255) is reached**

Fluctuations in emphasis within tracks are sometimes interpreted as track intervals, increasing the track count and causing “Disc FULL” to appear.

### **The remaining recording time does not increase even after erasing numerous short tracks**

Tracks shorter than 12 seconds are not counted, so erasing them may not increase the recording time.

### **Some tracks cannot be combined with others**

Track combination may become impossible when tracks are shorter than 8 seconds.

### **The total recorded time and the remaining time on the MD do not add up to the maximum recording time**

Recording is done in minimum units of 2 seconds each, no matter how short the material. The recorded contents may be shorter than the maximum recording capacity. Disc space may also be reduced by scratches.

## The sound may drop-out while searching the edited tracks

Tracks created through editing may exhibit sound dropout during searching because high-speed playback requires time to search for the position on the disc when the tracks are not in order.

## Guide to the Serial Copy Management System

Digital audio components, such as CDs, MDs, and DATs let you copy music easily with high quality by processing music as a digital signal. To protect the copyrighted music programs, this system uses the Serial Copy Management System that allows you to make only a single copy of a digitally recorded source through digital-to-digital connections.

**You can make only a first generation copy\* through a digital-to-digital connection.**

For example:

- 1 You can make a copy of a commercially available digital sound program (for example, a CD or MD), but you cannot make a second copy from the first-generation copy.
- 2 You can make a copy of a digital signal from a digitally recorded analog sound program (for example, an analog record or a music cassette tape) or from a digital satellite broadcast program, but you cannot make a second copy.

\* A first-generation copy means a digital recording of a digital signal made on digital audio equipment. For example, if you record from this system's CD player to the MD deck, you make a first-generation copy.

### **Note**

*This copy management system does not apply when you make a recording through analog-to-analog connections.*

# Specifications

## AUDIO POWER SPECIFICATIONS

### POWER OUTPUT AND TOTAL HARMONIC DISTORTION

19 watts per channel minimum continuous average power into 4 ohms, 4 channels driven from 20 Hz to 20 kHz with no more than 1% total harmonic distortion.

## Other specifications

### MD recorder section

Signal-to-noise ratio	92 dB
Frequency response	10 – 20,000 Hz
Wow and flutter	Below measurable limit
Laser Diode Properties	
Material	GaAlAs
Wavelength	790 nm
Emission Duration	Continuous
Laser output power	Less than 5 mW*

\* This output is the value measured at a distance of 200 mm from the objective lens surface on the Optical Pick-up Block.

### Tuner section

<b>FM</b>	
Tuning range	87.5 – 107.9 MHz
Antenna terminal	External antenna connector
Intermediate frequency	10.7 MHz/450 kHz
Usable sensitivity	8 dBf
Selectivity	75 dB at 400 kHz
Signal-to-noise ratio	66 dB (stereo), 72 dB (mono)
Harmonic distortion at 1 kHz	0.6 % (stereo), 0.3 % (mono)
Separation	35 dB at 1 kHz
Frequency response	30 – 15,000 Hz

### AM

Tuning range	530 – 1,710 kHz
Antenna terminal	External antenna connector
Intermediate frequency	10.7 MHz/450 kHz
Sensitivity	30 $\mu$ V

### Power amplifier section

Outputs	Speaker outputs (sure seal connectors)
Speaker impedance	4 – 8 $\Omega$
Maximum power output	45 W $\times$ 4 (at 4 $\Omega$ )

### General

Outputs	Audio outputs Power antenna relay control lead Power amplifier control lead
Inputs	Telephone ATT control lead Digital input connector BUS audio input connector BUS control input connector Illumination control lead
Tone controls	Bass $\pm$ 9 dB at 100 Hz Treble $\pm$ 9 dB at 10 kHz
Power requirements	12 V DC car battery (negative ground)
Dimensions	Approx. 178 $\times$ 50 $\times$ 184 mm (7 <sup>1</sup> / <sub>8</sub> $\times$ 2 $\times$ 7 <sup>1</sup> / <sub>4</sub> in.) (w/h/d)
Mounting dimensions	Approx. 182 $\times$ 53 $\times$ 163 mm (7 <sup>1</sup> / <sub>4</sub> $\times$ 2 <sup>1</sup> / <sub>8</sub> $\times$ 6 <sup>1</sup> / <sub>2</sub> in.) (w/h/d)
Mass	Approx. 1.5 kg (3 lb. 5 oz.)
Supplied accessories	Parts for installation and connections (1 set) Front panel case (1) Rotary commander RM-X4S Card remote commander RM-X91 BUS cable (supplied with an RCA pin cord) RC-61 (1 m), RC-62 (2 m) Optical digital adaptor XA-D110 Optical cable RC-97 (2 m), RC-98 (5 m)
Optional accessories	CD changer (10 discs) CDX-838, CDX-737, CDX-636 MD changer (6 discs) MDX-65 Other CD/MD changers with the Sony-BUS system Source selector XA-C30 TV tuner XT-40V, etc.

U.S. and foreign patents licensed from Dolby laboratories Licensing Corporation.

Design and specifications are subject to change without notice.

# Troubleshooting guide

The following checklist will help you remedy the problems you may encounter with your unit. Before going through the checklist below, check the connection and operating procedures.

## General

Problem	Cause/Solution
No sound	<ul style="list-style-type: none"><li>• Cancel the ATT function.</li><li>• Set the fader control to the center position for a 2-speaker system.</li><li>• Rotate the volume control dial clockwise to adjust the volume.</li><li>• Be sure to check that the digital connections are correct. Use the supplied attachment to secure the adaptor.</li></ul>
The contents of the memory have been erased.	<ul style="list-style-type: none"><li>• The power cord or battery has been disconnected.</li><li>• The reset button has been pressed. → Store again into the memory.</li></ul>
Indications do not appear on the display.	<ul style="list-style-type: none"><li>• The clock display disappears if you press <b>(OFF)</b> for 2 seconds. → Press <b>(OFF)</b> again for 2 seconds to display the clock.</li><li>• Remove the front panel and clean the connectors. See “Cleaning the connectors” (page 40) for details.</li></ul>
No beep sound	The beep sound is canceled (page 35).
Stored stations and correct time are erased.	The leads are not matched correctly with the car’s accessory power connector.
The fuse has blown.	
Makes noise when the ignition key is in the ON, ACC, or OFF position.	
No power is being supplied to the unit.	The car does not have an ACC position.
The power is continuously supplied to the unit.	
The power antenna does not extend.	The power antenna does not have a relay box.

## CD/MD playback

Problem	Cause/Solution
A disc cannot be loaded.	<ul style="list-style-type: none"><li>• Another MD is already loaded.</li><li>• The MD is forcibly inserted upside down or in the wrong way.</li></ul>
Playback does not begin.	Defective MD or dirty CD.
A disc is automatically ejected.	The ambient temperature exceeds 50°C (122°F).
The operation buttons do not function.	Press the reset button.
The sound skips from vibration.	<ul style="list-style-type: none"><li>• The unit is installed at an angle of more than 20°.</li><li>• The unit is not installed in a sturdy part of the car.</li></ul>
The sound skips.	Dirty or defective disc
Cannot turn off the "-----" indication.	You cannot label CDs unless you connect a CD unit with the CUSTOM FILE function. → Press (LIST) for 2 seconds.
Recording is not possible.	<ul style="list-style-type: none"><li>• The MD is protected against erasure. ("Protected" appears.) → Slide the tab to close the slot (see page 4).</li><li>• A premastered MD is inserted in the unit. → Replace the disc with a recordable MD.</li><li>• The time remaining on the MD is insufficient for the recording. ("Disc FULL" appears.) → Replace the disc with a recordable MD that has sufficient time remaining, or erase unnecessary tracks.</li><li>• You have started the engine during Timer-off recording or REC Continue mode. → Do not start the engine during Timer-off recording or REC Continue mode.</li></ul>
Recorded sounds drop.	You have performed the recording while the unit was subject to excessive vibration (while driving on a rough road, etc.).

## Radio reception

<b>Problem</b>	<b>Cause/Solution</b>
Preset tuning is not possible.	<ul style="list-style-type: none"><li>• Store the correct frequency in the memory.</li><li>• The broadcast signal is too weak.</li></ul>
The stations cannot be received. The sound is hampered by noises.	Connect a power antenna control lead (blue) or accessory power supply lead (red) to the power supply lead of a car's antenna booster. (Only when your car has built-in FM/AM antenna in the rear/side glass.)
Automatic tuning is not possible.	The broadcast signal is too weak. → Use manual tuning.
The "ST" indication flashes.	<ul style="list-style-type: none"><li>• Tune in the frequency accurately.</li><li>• The broadcast signal is too weak. → Set to the monaural reception mode (page 30).</li></ul>
A program broadcast in stereo is heard in monaural.	The unit is in monaural reception mode. → Cancel monaural reception mode (page 30).
Interference occurs during FM reception.	The Wide mode is selected. → Set the IF mode to "IF Auto" (page 30).
The power antenna remains extended even when you turn off the ignition.	Timer-off recording is activated. → Stop recording.

## Error displays (when an optional CD/MD unit is connected)

The following indications will flash for about 5 seconds, and an alarm sound will be heard.

Display	Cause	Solution
NO Mag	The disc magazine is not inserted in the CD/MD unit.	Insert the magazine in the CD/MD unit.
NO Disc	No disc is inserted in the CD/MD unit.	Insert discs in the CD/MD unit.
NG Discs	A CD/MD cannot play because of some problem.	Insert another CD/MD.
Error <sup>*1</sup>	A CD is dirty or inserted upside down. <sup>*2</sup>	Clean or insert the CD correctly.
	An MD does not playback because of some problem. <sup>*2</sup>	Insert another MD.
Blank <sup>*1</sup>	No tracks have been recorded on an MD. <sup>*2</sup>	Play an MD with recorded tracks on it.
Push Reset	The CD/MD unit cannot be operated because of some problem.	Press the reset button on the unit.
Not Ready	The lid of the MD unit is open or the MDs are not inserted properly.	Close the lid or insert the MDs properly.
HI Temp	The ambient temperature is more than 50°C (122°F).	Wait until the temperature goes down below 50°C (122°F).

<sup>\*1</sup> When an error occurs during playback of an MD or CD, the disc number of the MD or CD does not appear on the display.

<sup>\*2</sup> The disc number of the disc causing the error appears on the display.

If the above-mentioned solutions do not help improve the situation, consult your nearest Sony dealer.

## CD/MD messages

Display	Cause
Cannot Copy	You tried to record from a commercially available premastered MD.
Cannot REC	The unit cannot read the MD's data.
Disc FULL	There is no time remaining on the disc. There are already 255 tracks recorded on the MD.
High Temp	Recording or writing of TOC data on the MD was interrupted, because the temperature of the unit was too high.
NO D-In	The optical cable is not connected securely. You tried to record a CD-ROM disc in digital.
Pre Mast	You tried to record on a commercially available premastered MD. You tried to edit a premastered MD.
UTOC Wr NG	The unit failed to record the sound and TOC data.
Wr Error	The unit failed to record.
Complete!	Editing is successfully completed. (No sound is heard for several seconds, but this is not a malfunction of the unit.)
Impossible	<b>Divide Function</b> You tried to divide a track whose MD has 255 tracks. You tried to divide the track at the beginning of it. <b>Combine Function</b> You tried to combine the same track. You cannot combine because of the limitations of MDs. <b>Move Function</b> You tried to move a track to the same place.
Name FULL	There are already 1,700 characters recorded for the track and disc titles.
NO Name	You tried to erase the disc name or track name of an MD that had no name.
Protected	The tab of the inserted MD is open.
**Wait**	The unit is reading the TOC (Table of Contents) information.





## Félicitations !

Merci d'avoir acheté le lecteur Sony MiniDisc. Cet appareil vous offre une variété de fonctions via les accessoires de contrôle suivants :

### Accessoires optionnels

Satellite de télécommande RM-X4S  
Télécommande à carte RM-X91

En plus de la lecture MD et de l'utilisation de la radio, vous pouvez étendre votre système en raccordant des unités CD/MD\*<sup>1</sup> en option. Si vous effectuez la lecture d'un disque CD TEXT\*<sup>2</sup> sur une unité CD en option connectée dotée de la fonction CD TEXT, les informations CD TEXT apparaissent dans la fenêtre d'affichage.

\*<sup>1</sup> Vous pouvez raccorder des changeurs MD, des changeurs CD, des lecteurs MD ou des lecteurs CD.

\*<sup>2</sup> Un disque CD TEXT est un CD audio qui comprend des informations telles que le titre du disque, le nom de l'artiste et les titres des plages. Ces informations sont enregistrées sur le disque.

## Précautions

- Si votre voiture est parquée en plein soleil et si la température à l'intérieur de l'habitacle a considérablement augmenté, laissez refroidir l'appareil avant de l'utiliser.
- Si l'appareil n'est pas alimenté, vérifiez d'abord les connexions. Si tout est en ordre, vérifiez le fusible.
- Si votre voiture est équipée d'une antenne électrique, elle se déploiera automatiquement lorsque vous utiliserez l'appareil.
- N'utilisez pas la fonction CUSTOM FILE ou toute autre fonction lorsque vous conduisez. Votre attention pourrait en effet être détournée des dangers de la route.
- N'éditionnez pas le MD lorsque vous conduisez.
- Vérifiez que la batterie du véhicule et le système de chargement fonctionnent correctement avant d'utiliser le mode d'enregistrement de désactivation de la minuterie et la fonction du mode REC continu. Dans certaines conditions inhabituelles, l'utilisation de ces modes peut provoquer un déchargement de la batterie du véhicule qui empêcherait le démarrage de ce dernier. Pour connaître les pertes électriques maximales des différentes connexions, reportez-vous au "diagramme de connexion" en fonction de votre installation et de vos connexions.
- Si votre voiture est équipée d'une alarme de voiture à détection de variation de courant électrique, veuillez prendre du note du point suivant : A la fin de l'enregistrement Timer-off ou du mode REC continu, il est possible que l'alarme se déclenche après avoir détecté une variation du niveau de courant électrique dans le circuit de la voiture.
- Lorsqu'une unité TV/vidéo en option est raccordée, le moniteur reste sous tension au cours d'un enregistrement Timer-off ou pendant le mode REC continu. Mettez le moniteur hors tension avant de quitter votre voiture afin d'éviter tout risque de déchargement de la batterie ou de vol.

Si vous avez des questions ou des problèmes concernant le fonctionnement de cet appareil qui ne sont pas abordés dans le présent mode d'emploi, veuillez consulter votre revendeur Sony.

## Remarques sur l'enregistrement

Si vous vous apprêtez à réaliser un enregistrement d'une importance capitale, réalisez toujours un enregistrement test avant de procéder à votre enregistrement.

LE REVENDEUR NE PEUT EN AUCUN CAS ÊTRE TENU RESPONSABLE DE DOMMAGES DIRECTS, INDIRECTS OU ACCIDENTELS, QUELLE QU'EN SOIT LA NATURE, OU DE PERTES OU DEPENSES RESULTANT D'UN PRODUIT DEFECTUEUX OU DE L'UTILISATION D'UN PRODUIT.

## Condensation d'humidité

Les jours de pluie et dans les régions très humides, il se peut que de l'humidité se condense sur les lentilles à l'intérieur de l'appareil. Si cela se produit, l'appareil ne fonctionnera pas correctement. Si c'est le cas, retirez le disque et attendez environ une heure que l'humidité se soit évaporée.

## Pour conserver un son de haute qualité

Si vous avez des porte-gobelets à proximité de votre équipement audio, veillez à ne pas renverser de jus ou d'autres boissons sur l'appareil et le MD. Les résidus de sucre sur cet appareil ou un MD risquent d'encrasser les lentilles à l'intérieur de l'appareil, de réduire la qualité du son ou d'empêcher la reproduction du son.



## Remarques sur les minidisques

Le MD proprement dit est logé dans une cartouche qui le protège des contacts accidentels avec les doigts et la poussière, et peut résister à des manipulations assez brusques. Cependant, la présence de poussière ou de souillures sur la cartouche ou une déformation de la cartouche peuvent entraîner un dysfonctionnement de l'appareil. Pour obtenir les meilleurs résultats, veuillez vous conformer aux précautions suivantes.

Ne touchez jamais la surface sensible du disque en ouvrant délibérément le volet de la cartouche.

Lorsque vous éjectez le MD, il se peut que le volet soit ouvert. Dans ce cas, refermez immédiatement le volet.

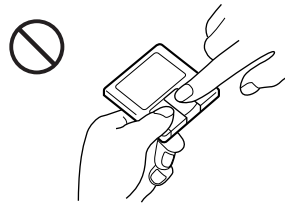

N'exposez pas le MD au rayonnement direct du soleil ou à des sources de chaleur telles que des conduits d'air chaud. Ne les laissez pas dans une voiture garée en plein soleil, là où la température peut considérablement augmenter.

Veillez à ne pas laisser le MD sur le tableau de bord ou sur la plage arrière de la voiture, etc. car la température y est également excessive.

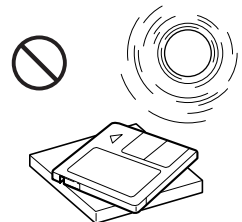

## Remarques sur l'application des étiquettes

Veillez à appliquer correctement les étiquettes sur les cartouches, faute de quoi le MD risque de se coincer à l'intérieur de l'appareil.

- Appliquez l'étiquette dans une position appropriée.
- Enlevez les anciennes étiquettes avant d'en appliquer de nouvelles.
- Remplacez les étiquettes qui commencent à se décoller du MD.

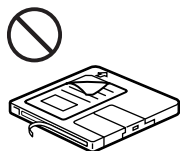
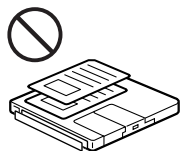
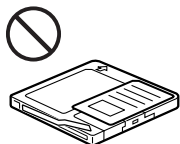

## Nettoyage

Essuyez de temps à autre la surface des cartouches de MD à l'aide d'un chiffon doux et sec.

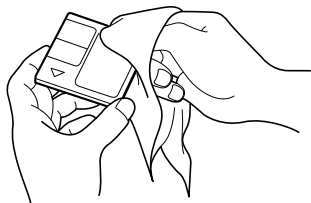

## Protection d'un MD enregistré

Pour protéger un MD, ouvrez la languette située sur le côté du MD.

Lorsque la languette est dans cette position, l'enregistrement sur le MD est impossible. Pour permettre l'enregistrement sur le MD, refermez la languette.

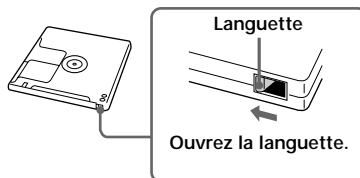

# Table des matières

Emplacement des commandes .....	6
<b>Préparation</b>	
Réinitialisation de l'appareil .....	8
Dépose de la façade .....	8
Mise sous/hors tension de l'appareil .....	9
Comment utiliser le menu	
— Introduction .....	9
Réglage de l'horloge .....	9
<b>Lecteur MD</b>	
<b>Appareil CD/MD (en option)</b>	
Lecture d'un disque .....	10
Lecture de plages répétée	
— Lecture répétée .....	12
Lecture de plages dans un ordre quelconque	
— Lecture aléatoire .....	13
Création d'un programme	
— Program Memory .....	13
Identification d'un CD	
— Mémo de disque* .....	15
Localisation d'un disque par son titre	
— Répertoire* .....	17

\* Fonctions disponibles avec une unité CD/MD en option.

## Enregistrement sur un MD

Enregistrement d'un CD ou MD par piste	
— Track recording .....	18
Enregistrement d'un CD entier ou enregistrement de disque MD	
— Disc recording .....	19
Enregistrement d'un CD ou MD dans un ordre de piste spécifique	
— Programme recording .....	20
Enregistrement d'un programme radio	
— Time Machine recording .....	21

## Édition d'un MD

Suppression d'un enregistrement	
— Erase .....	22
Division de pistes enregistrées	
— Divide .....	24
Combinaison de pistes enregistrées	
— Combine .....	25
Déplacement de pistes enregistrées	
— Move .....	26
Étiquetage d'un MD .....	27

## Radio

Stockage automatique de stations	
— Mémorisation du meilleur accord (BTM) .....	29
Mémorisation des stations de votre choix uniquement .....	29
Réception des stations stockées .....	30
Mémorisation de noms de stations	
— Station Memo .....	31
Localisation d'une station par son nom	
— Répertoire .....	32

## Autres fonctions

Étiquetage du satellite de télécommande .....	32
Utilisation du satellite de commande .....	33
Réglage des caractéristiques du son .....	34
Mise en sourdine rapide du son .....	34
Modification des réglages du son et de l'affichage .....	35
Sélection de l'analyseur de spectre .....	36

## Télévision/Vidéo (en option)

Regarder la télévision .....	36
Regarder une source vidéo .....	36
Mémorisation automatique de canaux de télé .....	37
Stockage des canaux de télé de votre choix uniquement .....	37
Mémorisation des noms des chaînes de télévision .....	38
Affichage des informations mémorisées sur les disques .....	38
Regarder la télévision ou une source vidéo tout en écoutant un CD ou un MD	
— Lecture simultanée .....	39

## Informations complémentaires

Entretien .....	40
Retrait de l'unité .....	41
Limitations système des MD .....	41
Spécifications .....	43
Dépannage .....	44

# Emplacement des commandes

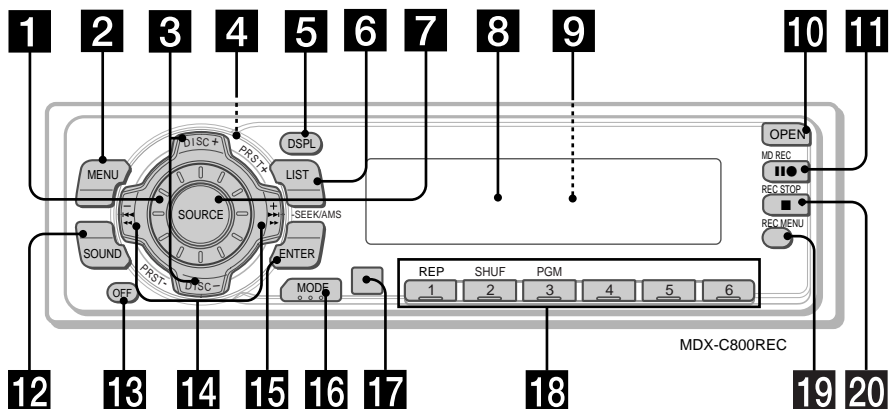

Référez-vous aux pages indiquées pour plus de détails.

- 1** Molette de contrôle du volume
- 2** Touche MENU 9, 11, 13, 14, 15, 16, 23, 24, 25, 26, 27, 28, 29, 30, 31, 35, 36, 37, 39
- 3** Touches DISC/PRST +/- ( curseur vers le haut/bas)  
9, 11, 13, 14, 15, 16, 17, 23, 24, 25, 26, 27, 28, 29, 30, 31, 32, 35, 36, 37, 39  
Pendant la lecture d'un CD/MD:  
Changement de disque 12, 19  
En cours de réception radio:  
Sélection des stations de présélection 30
- 4** Touche ▲ (éjection) (située à l'avant de l'appareil, derrière le panneau frontal) 10, 11
- 5** Touche DSPL (changement de mode d'affichage) 11, 16, 22, 27
- 6** Touche LIST 16, 31  
Répertoire 17, 32, 38
- 7** Touche SOURCE (Radio/CD/MD/TV)  
7, 9, 10, 11, 13, 16, 29, 30, 36, 37, 39
- 8** Fenêtre d'affichage
- 9** Touche de réinitialisation (située à l'avant de l'appareil, derrière le panneau frontal) 8
- 10** Touche OPEN 8, 10, 11, 18, 19, 20, 21, 40
- 11** Touche MD REC 17, 18, 19, 20, 21
- 12** Touche SOUND 34
- 13** Touche OFF\* 6, 8, 9, 11
- 14** Touches SEEK/AMS +/- ( curseur gauche/droite)  
9, 11, 13, 14, 16, 23, 24, 25, 26, 27, 28, 30, 31, 34, 35, 36, 39  
Détecteur automatique de musique 12, 18, 19
- Recherche manuelle 12  
Recherche 29, 30, 37
- 15** Touche ENTER 9, 11, 13, 14, 15, 16, 17, 23, 24, 25, 26, 27, 28, 29, 30, 31, 32, 35, 36, 37, 39
- 16** Touche MODE  
Pendant la lecture d'un CD ou d'un MD:  
Sélection d'appareil CD/MD 11, 16  
En cours de réception radio:  
Sélection de la bande 29, 30  
En cours de réception téléviseur:  
Sélection de la bande 36
- 17** Récepteur de télécommande à carte
- 18** Touches numériques  
En cours de réception radio:  
Sélection du numéro de présélection 29, 30  
Pendant la lecture d'un CD/MD:  
① REP 12, 22  
② SHUF 13, 22  
③ PGM 14  
En cours de réception TV:  
Sélection du numéro de présélection 37
- 19** Touche REC MENU 18, 19, 20, 21, 22
- 20** Touche REC STOP 18, 20, 21

\* Si votre voiture n'est pas équipée d'une position ACC (accessoire) au niveau du commutateur d'allumage Assurez-vous d'appuyer sur (OFF) sur l'unité pendant plus de 2 secondes afin de désactiver l'affichage de l'horloge après avoir coupé le contact.  
Lorsque vous appuyez brièvement sur (OFF), l'affichage de l'horloge ne s'éteint pas et cela provoque une usure de la batterie.

# Emplacement des commandes

## Télécommande à carte RM-X91 (en option)

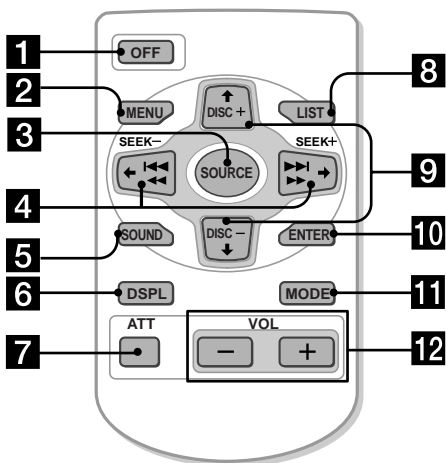

Les touches correspondantes de la télécommande à carte remplissent la même fonction que celles de l'appareil.

- 1 Touche OFF
- 2 Touche MENU
- 3 Touche SOURCE
- 4 Touches SEEK/AMS (←/→)
- 5 Touche SOUND
- 6 Touche DSPL
- 7 Touche ATT
- 8 Touche LIST
- 9 Touches DISC/PRST (↑/↓)
- 10 Touche ENTER
- 11 Touche MODE
- 12 Touches VOL

### Remarques

- Une unité désactivée par l'appui sur (OFF) pendant 2 secondes ne peut fonctionner avec la télécommande à carte sauf si vous appuyez sur (SOURCE) ou insérez un disque pour activer l'unité.
- Ne laissez pas la télécommande à carte dans un endroit directement exposé au soleil tel que le tableau de bord ou le volant, etc. car la chaleur risquerait de le déformer.
- L'enregistreur MD pourra ne pas fonctionner correctement si la télécommande à carte est directement exposée au soleil. Dans de tels cas, tenez la télécommande à carte près du capteur de l'unité.

# Préparation

## Réinitialisation de l'appareil

Avant la première mise en service de l'appareil ou après avoir remplacé la batterie de la voiture, vous devez réinitialiser l'appareil. Retirez la façade et appuyez sur la touche de réinitialisation à l'aide d'un objet pointu comme un stylo à bille.

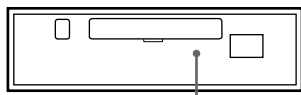

Touche de réinitialisation

### Remarque

Appuyez sur la touche de réinitialisation efface les paramètres de l'horloge ainsi que certaines informations telles que la mémoire de station.

## Dépose de la façade

Vous pouvez retirer la façade de cet appareil pour le protéger contre le vol.

- 1 Appuyez sur **OFF**.
- 2 Appuyez sur **OPEN**, puis faites glisser la façade vers la droite et sortez le côté gauche de la façade.

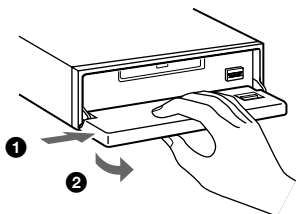

### Remarques

- Ne posez rien sur la surface sur la surface interne de la façade.
- Veillez à ne pas laisser tomber la façade lorsque vous la déposez de l'appareil.
- Si vous retirez la façade alors que l'appareil est toujours sous tension, l'alimentation est coupée automatiquement de manière à éviter d'endommager les haut-parleurs.
- Lorsque vous emmenez la façade, glissez-la dans l'étui spécial fourni.

## Fixation de la façade

Placez l'orifice **A** dans la façade sur la broche **B** de l'appareil comme illustré, puis enfoncez le côté gauche.

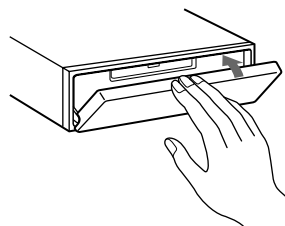
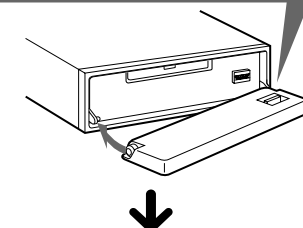
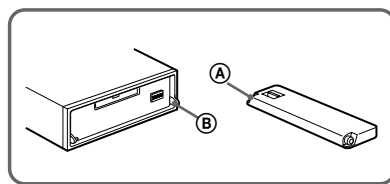

### Remarques

- Veillez à ne pas remettre le panneau frontal à l'envers.
- N'appuyez pas trop fort la façade contre l'appareil lors de l'installation.
- N'appuyez pas trop fort et n'exercez pas de pression excessive sur la fenêtre d'affichage de la façade.
- N'exposez pas la façade aux rayons directs du soleil ou à des sources de chaleur comme des conduits d'air chaud, et ne la laissez pas dans un endroit humide. Ne laissez jamais la façade sur le tableau de bord d'une voiture parkée en plein soleil, où la température à l'intérieur de l'habitacle risque d'augmenter considérablement.

### Avertisseur

Si vous mettez la clé de contact en position OFF sans ôter la façade, l'alarme retentira pendant quelques secondes.



# Mise sous/hors tension de l'appareil

## Mise sous tension de l'appareil

Appuyez sur **(SOURCE)** ou introduisez un MD dans l'appareil. Pour plus de détails sur le fonctionnement, reportez-vous à la page 10 (MD/CD) et à la page 29 (radio).

## Mise hors tension de l'appareil

Appuyez sur **(OFF)** pour arrêter la lecture MD/CD ou la réception FM/AM (l'illumination de la touche et l'affichage restent activés).

Appuyez sur **(OFF)** pendant 2 secondes pour mettre l'appareil complètement hors tension.

### Remarque

Si le commutateur d'allumage de votre voiture n'est pas doté d'une position ACC (accessoire) au niveau du commutateur d'allumage, assurez-vous de désactiver l'unité en appuyant sur **(OFF)** pendant 2 secondes pour éviter de décharger la batterie.

# Comment utiliser le menu

## — Introduction

L'une des fonctions d'utilisation de cette unité consiste à sélectionner une option ou un paramètre dans un menu.

Lorsque vous êtes dans le menu, sélectionnez l'option en déplaçant le curseur à l'aide des boutons suivants:

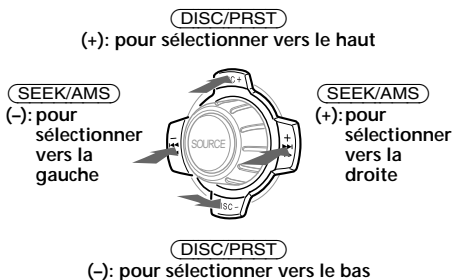

### Remarque

Dans le menu, le "▲" situé à gauche de l'affichage indique les boutons de **(DISC/PRST)** et **(SEEK/AMS)** pouvant être sélectionnés.

# Réglage de l'horloge

L'horloge à affichage numérique fonctionne suivant un cycle de 12 heures.

Exemple: Pour régler l'horloge sur 10:08

- 1 Appuyez sur **(MENU)**, puis appuyez plusieurs fois sur un des côtés de **(DISC/PRST)** jusqu'à ce que "Clock" apparaisse.

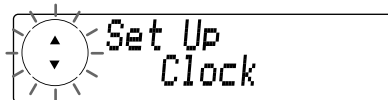

- 1 Appuyez sur **(ENTER)**.

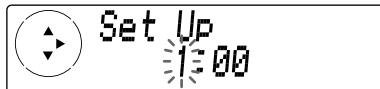

Les chiffres des heures clignotent.

- 2 Appuyez sur n'importe quel côté de **(DISC/PRST)** pour sélectionner l'heure.



- 3 Appuyez sur le côté (+) de **(SEEK/AMS)**.

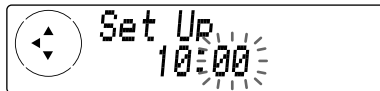

Les chiffres des minutes clignotent.

- 4 Appuyez sur n'importe quel côté de **(DISC/PRST)** pour sélectionner les minutes.

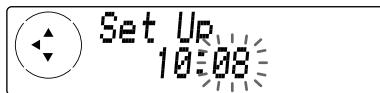

- 2 Appuyez sur **(ENTER)**.

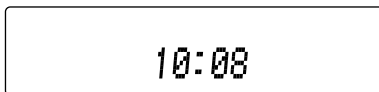

L'horloge démarre.

Après que le réglage de l'horloge est terminé, l'affichage revient au mode de lecture normal.

### Remarques

- Si votre voiture n'est pas équipée d'une position ACC (accessoire) au niveau du commutateur d'allumage, assurez-vous d'activer l'unité avant de régler l'horloge (reportez-vous à la page 9).
  - Pendant le réglage initial, l'indication de l'horloge apparaît lorsque l'appareil est hors tension.
- Lorsque le mode D.INFO est sur ON, l'heure est toujours affichée (page 35).

## Lecteur MD Appareil CD/MD (en option)

En plus de la lecture d'un MD avec cet appareil seul, vous pouvez également commander des appareils CD/MD externes.

### Remarque

Si vous raccordez un appareil CD en option avec la fonction CD TEXT, les informations CD TEXT apparaîtront dans l'affichage lorsque vous reproduisez un disque CD TEXT.

## Lecture d'un disque

### Lecture d'un MD (avec cette unité)

- 1 Appuyez sur **OPEN** et introduisez le MD.

Avec l'étiquette vers le haut

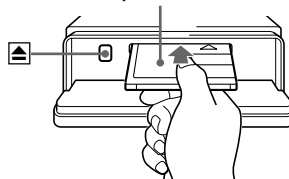

- 2 Refermez la façade.

La lecture démarre automatiquement.

Si un MD se trouve déjà dans l'appareil, appuyez plusieurs fois sur **SOURCE** jusqu'à ce que "MD" apparaisse pour démarrer la lecture.

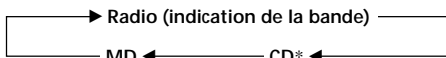

\* Si l'équipement en option correspondant n'est pas raccordé, cet élément n'apparaîtra pas.

Le titre du MD\* et le titre de la plage\* apparaîtront dans la fenêtre d'affichage, puis le temps de lecture apparaîtra.

Indication MD    Nom de disque\*/titre de la plage\*

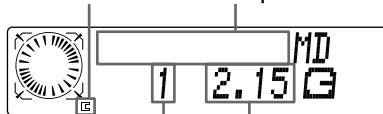

Numéro de la plage    Temps de lecture écoulé

\* Uniquement si des titres sont enregistrés sur le MD (Certains caractères ne peuvent pas être affichés).

Pour	Appuyez sur
Arrêter la lecture	(OFF)
Ejecter le MD	(OPEN) et ensuite sur ▲

### Remarque

Quand la dernière plage du MD est terminée, l'indication du numéro de plage revient à "1", et la lecture reprend à partir de la première plage du MD.

Si un le lecteur en option est raccordé, le MD inséré dans le lecteur MD 2 sera lu dès son début à la fin de la lecture du MD placé dans le lecteur principal.

## Lecture d'un CD ou d'un MD (avec l'appareil CD/MD en option)

- 1 Appuyez plusieurs fois sur (SOURCE) pour sélectionner "CD" ou "MD".

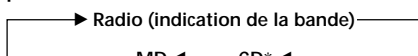

\* L'option n'apparaît pas si l'unité CD en option n'est pas connectée.

- 2 Appuyez sur (MODE) jusqu'à ce que l'unité désirée apparaisse. La lecture CD/MD démarre.

## Changement du paramètre affiché

Chaque fois que vous appuyez sur (DSPL) en cours de lecture MD, CD ou CD TEXT, l'affichage change selon la séquence suivante:

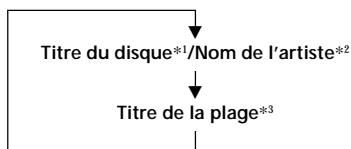

\*1 Si vous n'avez pas étiqueté le CD ou CD TEXT ("Identification d'un CD" page 15) ou si aucun nom de disque n'est pré-enregistré sur le MD, l'indication "NO D.Name" s'affiche.

\*2 Lorsque vous reproduisez un disque CD TEXT, le nom de l'artiste apparaît dans la fenêtre d'affichage après le titre du disque. (Uniquement pour les disques CD TEXT incluant le nom de l'artiste.)

\*3 Si aucun nom de piste d'un CD TEXT ou MD n'est pré-enregistré, l'indication "NO T.Name" s'affiche.

Après avoir sélectionné le paramètre voulu, l'affichage revient automatiquement au mode d'affichage défilant au bout de quelques secondes.

En mode Motion Display, toutes les options défilent dans la fenêtre d'affichage un par un dans l'ordre.

### Remarques

- Si vous utilisez des étiquettes personnalisées, elles auront toujours priorité sur les informations CD TEXT d'origine lorsque de telles informations sont affichées.
- Certaines lettres ne peuvent pas être affichées pendant la lecture d'un MD ou d'un CD TEXT.

### Conseil

Le mode de défilement d'affichage peut être désactivé. (Voir "Modification des réglages du son et de l'affichage" à la page 35.)

## Défilement automatique du titre d'un disque — Défilement automatique

Si le nom de disque, d'artiste ou de piste d'un MD ou CD TEXT contient plus de 10 caractères et que la fonction Auto Scroll est activée, les informations défilent automatiquement à travers la fenêtre d'affichage comme suit :

- Le nom du disque apparaît lorsque le disque a changé (si le nom du disque est sélectionné comme option d'affichage).
- Le nom de la plage apparaît lorsque la plage a changé (si le nom de la plage est sélectionné comme option d'affichage).
- Le nom du disque ou de la plage apparaît en fonction du réglage lorsque vous appuyez sur (SOURCE) pour sélectionner un MD ou un disque CD TEXT.

Si vous appuyez sur (DSPL) pour changer le paramètre affiché, le titre du disque ou de la plage du MD ou du disque CD TEXT défile automatiquement, que la fonction soit activée ou non.

- 1 En cours de lecture, appuyez sur (MENU).
- 2 Appuyez plusieurs fois sur l'un des côtés de (DISC/PRST) jusqu'à ce que "A.ScrI off" apparaisse.
- 3 Appuyez sur le côté (+) de (SEEK/AMS) pour sélectionner "A.ScrI on".
- 4 Appuyez sur (ENTER).

Pour désactiver la fonction de défilement automatique, sélectionnez "A.ScrI off" à l'étape 3.

### Remarque

Pour certains disques CD TEXT comptant beaucoup de caractères, les cas suivants peuvent se présenter:

- Certains caractères ne sont pas affichés.
- Les informations ne défilent pas.

## Localisation d'une plage déterminée

- Détecteur automatique de musique (AMS)

En cours de lecture, appuyez brièvement sur l'un des côtés de **(SEEK/AMS)** pour chaque plage que vous désirez sauter.

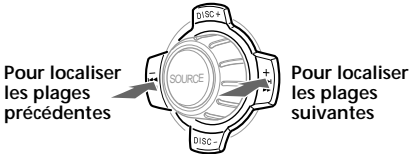

## Localisation d'un passage déterminé sur une plage

- Recherche manuelle

En cours de lecture, appuyez et maintenez enfoncé n'importe quel côté de **(SEEK/AMS)**. Relâchez-le lorsque vous avez localisé l'endroit désiré.

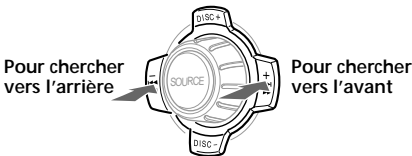

### Remarque

Si "L... L..." ou "1... 1..." apparaît dans la fenêtre d'affichage, vous avez atteint le début ou la fin du disque et vous ne pouvez pas aller plus loin.

## Localisation d'un disque

- Sélection de disque

Lorsqu'un appareil CD/MD en option est raccordé, appuyez sur l'un des côtés de **(DISC/PRST)** pour sélectionner le disque désiré.

Le disque désiré dans l'appareil CD/MD en option en cours entame la lecture.

## Lecture de plages répétée

- Lecture répétée

La lecture du MD de l'appareil principal se répète automatiquement à la fin du disque. Pendant la lecture répétée, vous pouvez sélectionner:

- Repeat 1 — pour répéter une plage.
- Repeat 2 — pour répéter un disque dans l'appareil CD/MD en option.

En cours de lecture, appuyez plusieurs fois sur **(1) (REP)** jusqu'à ce que le réglage désiré apparaisse dans l'affichage.

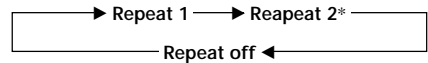

\* "Repeat 2" est disponible uniquement lorsque vous raccordez une ou plusieurs unités CD/MD en option.

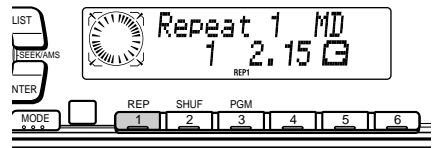

La lecture répétée démarre.

Pour revenir au mode de lecture normale, sélectionnez "Repeat off".

# Lecture de plages dans un ordre quelconque

— Lecture aléatoire

Vous pouvez sélectionner :

- Shuf 1 — pour reproduire les plages du disque sélectionné dans un ordre aléatoire.
- Shuf 2 — pour lire les plages dans l'appareil CD/MD en option dans un ordre aléatoire.
- Shuf all — pour lire dans un ordre aléatoire toutes les plages des disques des unités CD/MD raccordées (y compris celle-ci).

En cours de lecture, appuyez plusieurs fois sur **(2)** (SHUF) jusqu'à ce que le réglage désiré apparaisse dans l'affichage.

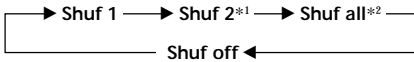

\*1 "Shuf 2" est disponible uniquement lorsque vous raccordez une ou plusieurs unités CD/MD en option.

\*2 "Shuf all" est disponible uniquement lorsque vous raccordez une ou plusieurs unités MD en option ou lorsque vous raccordez plusieurs unités CD en option.

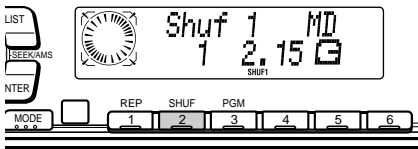

La lecture aléatoire démarre.

Pour revenir au mode de lecture normale, sélectionnez "Shuf off".

# Création d'un programme

— Program Memory

Vous pouvez choisir vos pistes préférées d'un MD/CD sur l'unité CD/MD principale et les unités CD/MD connectées et créer votre propre programme pour lire ces pistes dans l'ordre de votre choix. Ce programme sera enregistré dans la mémoire de l'unité. Cette fonction vous permet de sélectionner jusqu'à 24 pistes pour un programme et un programme pour chaque unité.

**1** En cours de lecture d'un CD/MD, appuyez sur **(MENU)** puis, plusieurs fois de suite, sur l'un des côtés de **(DISC/PRST)** jusqu'à ce que "PGM Sel" s'affiche.

**2** Appuyez sur **(ENTER)**.

Mode d'édition de programme

Lecture du disque numéro Unité de lecture

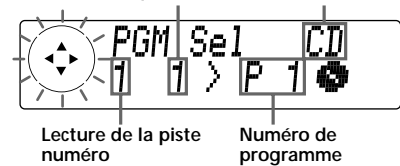

Lecture de la piste numéro

Numéro de programme

**3** Sélectionnez la piste de votre choix.

**1** Appuyez plusieurs fois sur **(SOURCE)** pour sélectionner cette unité ("MD" ou "MD1") ou une des unités CD/MD en option.

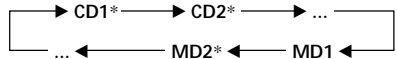

\* Si l'équipement en option correspondant n'est pas raccorde, ces éléments n'apparaîtront pas.

**2** Appuyez sur l'un des côtés de **(DISC/PRST)** pendant plus de 2 secondes jusqu'à ce que le disque de votre choix apparaisse.

**3** Appuyez sur l'un des côtés de **(SEEK/AMS)** plusieurs fois de suite pour sélectionner la piste de votre choix.

page suivante →

4 Appuyez brièvement sur (ENTER).

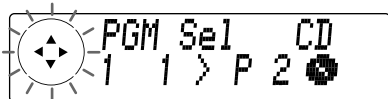
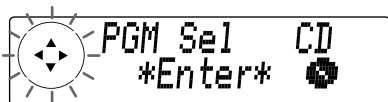

5 Pour entrer d'autres pistes, répétez les étapes 3 et 4.

6 Lorsque toutes les plages ont été entrées, appuyez deux fois sur (MENU).

#### Remarques

- L'indication **"\*\*Wait\*\*"** apparaît dans la fenêtre d'affichage lors de la lecture des données ou si aucun disque n'a été inséré dans l'unité.
- L'indication **"\*Mem FULL\*"** apparaît dans la fenêtre d'affichage si vous essayez d'entrer plus de 24 pistes dans un programme.
- La lecture répétée et la lecture aléatoire seront suspendues jusqu'à ce que le mode d'édition du programme soit terminé.

### Lecture du programme mémorisé

Changer l'ordre des disques sur l'unité CD/MD n'affecte pas la lecture du programme mémorisé.

En cours de lecture d'un CD/MD, appuyez sur (3) (PGM) pour lire le programme mémorisé.

PGM on ↔ PGM off

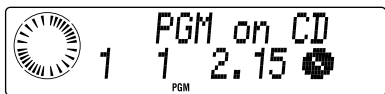

Pour retourner au mode de lecture normal, sélectionnez "PGM off".

#### Remarques

- L'indication **"NO Data"** apparaît dans la fenêtre d'affichage si aucune piste n'est stockée dans le programme.
- Si une piste stockée dans le programme ne se trouve sur aucun disque du magasin, elle est omise.
- Si aucune piste des disques du magasin n'est stockée dans le programme ou si les informations du programme ne sont pas encore chargées, l'indication **"Not Ready"** s'affiche.

### Suppression d'un programme entier

1 En cours de lecture d'un CD/MD, appuyez sur (MENU) puis, plusieurs fois de suite, sur l'un des côtés de (DISC/PRST) jusqu'à ce que "PGM Sel" s'affiche.

2 Appuyez sur (ENTER).

3 Appuyez sur le côté (-) de (DISC/PRST) de façon répétée jusqu'à ce que "All Erase" s'affiche.

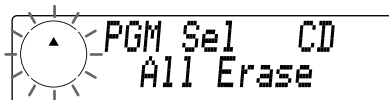

4 Appuyez sur (ENTER) pendant 2 secondes.

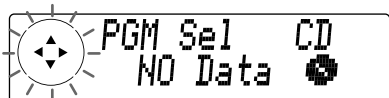

Le programme entier est effacé.

5 Appuyez deux fois sur (MENU).

### Ajout de pistes à un programme

1 En cours de lecture d'un CD/MD, appuyez sur (MENU) puis, plusieurs fois de suite, sur l'un des côtés de (DISC/PRST) jusqu'à ce que "PGM Sel" s'affiche.

2 Appuyez sur (ENTER).  
Lors de l'ajout d'une piste à la fin d'un programme, omettez l'étape 3.

3 Appuyez sur l'un des côtés de (DISC/PRST) plusieurs fois de suite pour sélectionner le numéro du programme dans lequel vous souhaitez insérer la nouvelle piste.

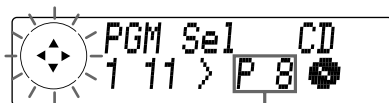

Numéro de programme

4 Appuyez sur (SEEK/AMS) pour sélectionner la nouvelle piste.

- 5 Appuyez sur **(ENTER)**.  
La piste sélectionnée est insérée dans ce programme et les pistes suivantes sont renumérotées.  
Pour entrer d'autres pistes, répétez les étapes 3 à 5.

- 6 Appuyez deux fois sur **(MENU)**.

**Remarque**

Une fois les 24 emplacements remplis, l'indication **\*\*Mem FULL\*** s'affiche et aucune autre piste ne peut être insérée.

**Suppression de pistes d'un programme**

- 1 En cours de lecture d'un CD/MD, appuyez sur **(MENU)** puis, plusieurs fois de suite, sur l'un des côtés de **(DISC/PRST)** jusqu'à ce que **"PGM Sel"** s'affiche.
- 2 Appuyez sur **(ENTER)**.
- 3 Appuyez sur l'un des côtés de **(DISC/PRST)** plusieurs fois de suite pour sélectionner le numéro du programme contenant la piste à effacer.

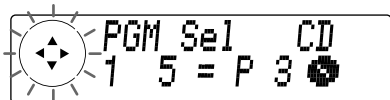

- 4 Appuyez sur **(ENTER)** pendant 2 secondes.  
La piste sélectionnée est effacée et les pistes suivantes sont renumérotées.
- 5 Appuyez deux fois sur **(MENU)**.

**Identification d'un CD**

— Mémo de disque (Pour un appareil CD doté de la fonction CUSTOM FILE)

Vous pouvez étiqueter chaque disque avec un nom personnalisé. Vous pouvez entrer jusqu'à 8 caractères pour un disque. Si vous étiquetez un CD, vous pouvez localiser le disque par son nom (page 17).

**Attention**

N'utilisez pas la fonction CUSTOM FILE ni toute autre fonction qui pourrait vous distraire pendant que vous conduisez.

- 1 Lancez la lecture du disque que vous désirez identifier.
- 2 Appuyez sur **(MENU)**, puis appuyez plusieurs fois sur un des côtés de **(DISC/PRST)** jusqu'à ce que **"Name Edit"** apparaisse.
- 3 Appuyez sur **(ENTER)**.

Mode d'édition de nom



L'unité répétera le disque pendant la procédure d'étiquetage.

- 4 Introduisez les caractères.
- 1 Appuyez plusieurs fois sur le côté (+) de **(DISC/PRST)** pour sélectionner les caractères désirés.  
(A → B → C → ... Z → 0 → 1 → 2 → ... 9 → + → - → \* → / → \ → > → < → . → **( )**)



Si vous appuyez plusieurs fois sur le côté (-) de **(DISC/PRST)**, les caractères apparaîtront dans l'ordre inverse.  
Si vous souhaitez insérer un espace entre des caractères, sélectionnez **( )**.

page suivante →

- 2 Appuyez sur le côté (+) de **(SEEK/AMS)** après avoir localisé le caractère désiré.



Si vous appuyez sur le côté (-) de **(SEEK/AMS)**, vous pouvez revenir sur la gauche.

- 3 Répétez les étapes 1 et 2 pour introduire le titre en entier.

- 5 Pour revenir en mode de lecture CD normal, appuyez sur **(ENTER)**.

#### Conseils

- Pour supprimer ou corriger un titre, introduisez un "█" pour chaque caractère.
- Il existe une autre façon d'étiqueter un CD : Appuyez sur **(LIST)** pendant 2 secondes au lieu d'effectuer les étapes 2 et 3. Vous pouvez également effectuer l'opération en appuyant sur **(LIST)** pendant 2 secondes au lieu d'effectuer l'étape 5.
- Vous pouvez étiqueter des CD sur une unité sans utiliser la fonction **COSTOM FILE** si cette unité est connectée avec une unité CD dotée de cette fonction. Le nom de disque est stocké dans la mémoire de l'unité CD disposant de la fonction **COSTOM FILE**.

#### Remarque

La lecture répétée, la lecture aléatoire et la lecture programmée seront suspendues jusqu'à ce que le mode d'édition du programme soit terminé.

### Affichage du mémo de disque

Appuyez sur **(DSPL)** pendant la lecture d'un CD ou d'un disque CD TEXT.

Mémo de disque

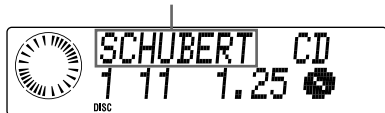

Chaque fois que vous appuyez sur la touche **(DSPL)** en cours de lecture d'un CD ou d'un disque CD TEXT, le paramètre change selon la séquence suivante:

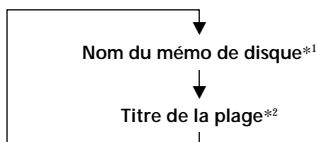

- \*1 Si vous utilisez des indications personnalisées, ces indications ont toujours priorité sur les informations CD TEXT d'origine si ces dernières sont affichées.
- \*2 Si vous raccordez une unité CD en option dotée de la fonction CD TEXT, les informations CD TEXT apparaissent dans la fenêtre d'affichage quand vous reproduisez un disque CD TEXT.

#### Remarque

Certaines lettres ne peuvent pas être affichées lors de la lecture d'un MD ou d'un CD TEXT.

### Suppression du mémo de disque

- 1 Appuyez plusieurs fois sur **(SOURCE)** pour sélectionner le "CD".
- 2 Appuyez sur **(MODE)** plusieurs fois pour sélectionner l'unité CD dotée de la fonction **CUSTOM FILE**.
- 3 Appuyez sur **(MENU)**, puis appuyez plusieurs fois sur un des côtés de **(DISC/PRST)** jusqu'à ce que "Name Del" apparaisse.
- 4 Appuyez sur **(ENTER)**.
- 5 Appuyez plusieurs fois sur l'un des côtés de **(DISC/PRST)** pour sélectionner le nom du disque que vous désirez effacer. Les noms stockés proviennent des noms entrés les plus anciens.
- 6 Appuyez sur **(ENTER)** pendant 2 secondes. Le titre est effacé. Répétez les étapes 5 et 6 pour effacer d'autres titres.
- 7 Appuyez deux fois sur **(MENU)**. L'appareil revient en mode de lecture CD normale.

#### Remarques

- Pour effacer les informations Disc Memo, effectuez la lecture d'un CD depuis l'unité CD qui contient les informations à effacer.
- Lorsqu'une indication personnalisée d'un disque CD TEXT est effacée, les informations CD TEXT d'origine apparaissent dans la fenêtre d'affichage.



## Localisation d'un disque par son titre

— Répertoire (Pour une unité CD dotée de la fonction CD TEXT/CUSTOM FILE ou une unité MD)

Vous pouvez utiliser cette fonction pour les disques ayant reçu un nom personnalisé ou pour les disques CD TEXT. Vous pouvez localiser le disque par

- son nom personnalisé: lorsque vous attribuez un nom à un CD ou à un MD à l'aide d'une unité CD dotée de la fonction CUSTOM FILE ou d'une unité MD. (Pour obtenir des informations sur le nom du disque, reportez-vous aux sections "Identification d'un CD" et "Étiquetage d'un MD" pages 15 et 27).
- les informations CD TEXT: lorsque vous lisez un disque CD TEXT sur une unité CD dotée de la fonction CD TEXT.

### 1 Appuyez sur **(LIST)**.

Le titre attribué au disque en cours apparaît dans la fenêtre d'affichage.



### 2 Appuyez plusieurs fois sur l'un des côtés de **(DISC/PRST)** jusqu'à ce que vous trouviez le disque désiré.

### 3 Appuyez sur **(ENTER)** pour reproduire le disque.

#### Remarques

- Lorsque vous utilisez la télécommande à carte, appuyez sur **(LIST)** pour revenir en mode de lecture normale. Lorsque vous utilisez simplement des boutons de l'unité, l'affichage retourne au mode de lecture normal au bout de 5 secondes.
- Le titre des plages n'est pas affiché pendant la lecture d'un MD ou d'un disque CD TEXT.
- Si aucun disque n'est inséré dans l'unité CD/MD unit, l'indication "NO Disc" s'affiche.
- Si un disque n'a pas reçu de nom personnalisé, l'indication, "\*\*\*\*\*" s'affiche.
- Si vous utilisez des indications personnalisées, ces indications ont toujours priorité sur les informations CD TEXT d'origine si ces dernières sont affichées.
- Certaines lettres ne peuvent pas être affichées pendant la lecture d'un MD ou d'un disque CD TEXT.
- Si l'unité n'a pas encore lu les informations du disque, l'indication "?" s'affiche.
- Si un téléviseur en option est raccordé, le nom de disque apparaît sur l'écran du téléviseur mais pas dans la fenêtre d'affichage de l'appareil.

## Enregistrement sur un MD

Des pistes/ disques ou des pistes programmées, lues sur une unité CD/MD connectée, peuvent être enregistrées sur le MD de cette unité. Vous pouvez également enregistrer un programme radio à l'aide de la fonction "Time Machine recording".

#### Remarques sur l'enregistrement

- Lorsque le temps de lecture entier du CD/MD est plus long que le temps d'enregistrement restant sur le MD enregistrable, l'enregistrement s'arrête lorsque le MD enregistrable est plein.
  - Un enregistrement peut échouer si la différence de température entre l'unité et le MD est trop importante.
  - Le son enregistré peut être très bas si l'enregistrement a lieu alors que l'unité est soumise à des vibrations excessives (par exemple, lorsque vous conduisez sur une route en mauvais état).
  - Une fois l'enregistrement ou l'édition du MD termin(e), assurez-vous d'éjecter le MD avant de couper le contact ou de débrancher les conducteurs d'alimentation de l'unité. L'enregistrement n'est terminé que lorsque l'unité met à jour les informations de table de matières (TOC) et que le MD est éjecté. La lampe située sous la fente d'insertion du MD clignote pendant la mise à jour des informations de la table des matières (TOC).
  - Les opérations suivantes ne peuvent pas être effectuées pendant l'enregistrement ou l'attente d'enregistrement :
    - sélection d'une autre piste\*
    - sélection d'un autre programme radio\*
    - éjection d'un MD
    - étiquetage d'un MD
    - sélection du mode de menu.
- \* Ne peut pas être sélectionné pendant l'enregistrement
- L'indication "Protected" s'affiche si la languette de protection en enregistrement est ouverte.
  - La lecture répétée, la lecture aléatoire et la lecture programmée seront annulées lorsque vous appuyez sur **(MD REC)**.

#### Conseil

L'unité repère automatiquement la fin de la section enregistrée du MD et commence l'enregistrement à partir de cet endroit.

# Enregistrement d'un CD ou MD par piste

— Track recording

- Appuyez sur **(OPEN)** et insérez le MD sur lequel enregistrer.  
(Reportez-vous à la section "Lecture d'un disque" page 10.)
- Effectuez la lecture du CD ou du MD à partir duquel vous souhaitez enregistrer.
- Appuyez sur **(MD REC)**.

Temps d'enregistrement restant

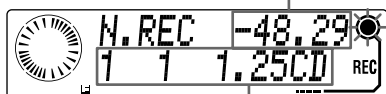

Informations du CD de lecture

L'unité passe au mode d'attente d'enregistrement, l'indication "●" clignote et les boutons d'enregistrement **(MD REC)**, **(REC STOP)** et **(REC MENU)** s'allument dans une couleur ambré.

- Appuyez sur **(REC MENU)** de façon répétée jusqu'à ce que l'indication "Track. REC" s'affiche.

Chaque fois que vous appuyez sur **(REC MENU)**, le mode d'enregistrement change comme suit :

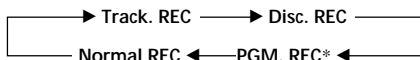

\* Si vous n'avez pas créé de programme, cet élément ne s'affichera pas.

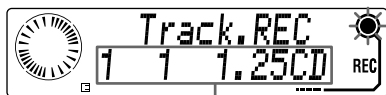

Informations du CD de lecture

Si vous souhaitez que l'enregistrement commence à partir de l'endroit dans la piste auquel vous appuyez sur **(MD REC)**, sélectionnez "Normal REC" à cette étape.

- Appuyez sur l'un des côtés de **(SEEK/AMS)** plusieurs fois de suite pour sélectionner la piste que vous souhaitez enregistrer.

- Appuyez de nouveau sur **(MD REC)** pour commencer l'enregistrement.

Numéro de piste du MD      Temps d'enregistrement écoulé du MD

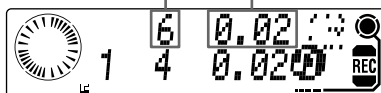

L'unité repère le début de la piste sélectionnée et commence l'enregistrement. L'indication "●" s'arrête alors de clignoter et les boutons d'enregistrement **(MD REC)**, **(REC STOP)** et **(REC MENU)** s'allument en rouge.

Lorsque l'enregistrement de la piste est terminé, l'unité émet un bip et passe automatiquement au mode d'attente d'enregistrement tandis que la lecture du CD ou du MD se poursuit.

Pour annuler l'enregistrement ou le mode d'attente d'enregistrement, appuyez sur **(REC STOP)**.

## Insertion du MD en vue d'un enregistrement ultérieur

Il vous est possible de commencer l'enregistrement même si un CD ou un MD de l'unité CD/MD connectée est déjà en cours de lecture et qu'il faille insérer un MD dans ce lecteur de MD.

- Appuyez sur **(MD REC)**.
- Insérez un MD pendant que l'indication "REC NO Disc" est affichée (dans les 10 secondes qui suivent l'étape 1).

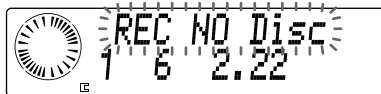

- Appuyez sur **(REC MENU)** de façon répétée jusqu'à ce que l'indication "Track. REC" s'affiche.

- Appuyez de nouveau sur **(MD REC)** pour commencer l'enregistrement.

### Remarque

Assurez-vous d'insérer un MD pendant que l'indication "REC NO Disc" est affichée. Si l'indication disparaît, le mode d'attente d'enregistrement est annulé.

## Poursuite de l'enregistrement une fois le moteur éteint

— Mode REC continu

- 1 Appuyez sur **(OPEN)** et insérez le MD sur lequel enregistrer.
- 2 Effectuez la lecture du CD ou du MD à partir duquel vous souhaitez enregistrer.
- 3 Appuyez sur **(MD REC)**.
- 4 Appuyez sur **(REC MENU)** plusieurs fois de suite pour sélectionner "Disc. REC", "Track. REC" ou "PGM. REC".
- 5 Appuyez de nouveau sur **(MD REC)** pour commencer l'enregistrement.
- 6 Appuyez sur **(REC MENU)** plusieurs fois jusqu'à ce que l'indication "Continue on" s'affiche.

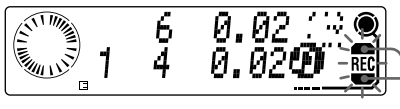

Indication de poursuite d'enregistrement

- 7 Avant de sortir de la voiture, coupez le contact et retirez la façade avant. Pendant le mode REC continu, l'unité continue à émettre des bips pour indiquer son état et arrête d'émettre des bips lorsque l'enregistrement est terminé. Lorsque vous tournez le contact sur la position ACC et rattachiez la façade avant, l'indication "REC Complet!" s'affiche si l'enregistrement a réussi.

### Remarques

- L'utilisation fréquente du mode REC continu peut entraîner un déchargement de la batterie. Vérifiez que la batterie est bien chargée.
- Veillez à ne pas redémarrer le moteur de la voiture pendant le mode REC continu car l'enregistrement risquerait d'échouer.
- Lorsqu'une unité TV/vidéo en option est raccordée, le moniteur reste sous tension au cours d'un enregistrement Timer-off ou pendant le mode REC continu. Mettez le moniteur hors tension avant de quitter votre voiture afin d'éviter tout risque de déchargement de la batterie ou de vol.

## Enregistrement d'un CD entier ou enregistrement de disque MD

— Disc recording

- 1 Appuyez sur **(OPEN)** et insérez le MD sur lequel enregistrer.  
(Reportez-vous à la section "Lecture d'un disque" page 10.)
- 2 Effectuez la lecture du CD ou du MD à partir duquel vous souhaitez enregistrer.
- 3 Appuyez sur **(MD REC)**.  
L'unité passe au mode d'attente d'enregistrement, l'indication "●" clignote et les boutons d'enregistrement **(MD REC)**, **(REC STOP)** et **(REC MENU)** s'allument dans une couleur ambré.
- 4 Appuyez sur **(REC MENU)** plusieurs fois jusqu'à ce que l'indication "Disc. REC" s'affiche.



- 5 Appuyez sur l'un des côtés de **(DISC/PRST)** plusieurs fois de suite pour sélectionner le disque à partir duquel vous souhaitez enregistrer.
- 6 Appuyez plusieurs fois sur l'un des côtés de **(SEEK/AMS)** pour sélectionner la plage depuis laquelle vous souhaitez enregistrer.  
Si vous souhaitez enregistrer le disque entier, assurez-vous de choisir la première plage.
- 7 Appuyez de nouveau sur **(MD REC)** pour commencer l'enregistrement.  
L'enregistrement commence à partir du début de la piste en cours de lecture. L'indication "●" s'arrête alors de clignoter et les boutons d'enregistrement **(MD REC)**, **(REC STOP)** et **(REC MENU)** s'allument en rouge.

page suivante →

Lorsque l'enregistrement de toutes les pistes suivantes est terminé, l'unité émet un bip et passe automatiquement au mode d'attente d'enregistrement tandis que la lecture du CD ou du MD se poursuit.

Pour annuler l'enregistrement ou le mode d'attente d'enregistrement, appuyez sur **(REC STOP)**.

#### Conseil

*Vous pouvez continuer l'enregistrement même après avoir éteint le moteur et être sorti de la voiture (reportez-vous à la section "Poursuite de l'enregistrement une fois le moteur éteint" page 19).*

## Enregistrement d'un CD ou MD dans un ordre de piste spécifique

### — Program recording

Vous devez avoir créé un programme pour utiliser cette fonction. (Reportez-vous à la section "Création d'un programme" page 13.)

**1** Appuyez sur **(OPEN)** et insérez le MD sur lequel enregistrer. (Reportez-vous à la section "Lecture d'un disque" page 10.)

**2** Appuyez sur **(MD REC)**. L'unité passe au mode d'attente d'enregistrement, l'indication "●" clignote et les boutons d'enregistrement **(MD REC)**, **(REC STOP)** et **(REC MENU)** s'allument dans une couleur ambre.

**3** Appuyez sur **(REC MENU)** plusieurs fois jusqu'à ce que l'indication "PGM. REC" s'affiche.

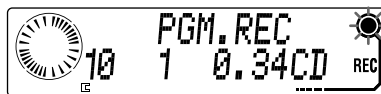

**4** Appuyez de nouveau sur **(MD REC)** pour commencer l'enregistrement. L'unité repère le début du programme sélectionné et commence l'enregistrement. L'indication "●" s'arrête alors de clignoter et les boutons d'enregistrement **(MD REC)**, **(REC STOP)** et **(REC MENU)** s'allument en rouge.

Lorsque l'enregistrement du programme est terminé, l'unité émet un bip et passe automatiquement au mode d'attente d'enregistrement tandis que la lecture du CD ou du MD se poursuit.

Pour annuler l'enregistrement ou le mode d'attente d'enregistrement, appuyez sur **(REC STOP)**.

#### Remarques

- Si vous n'avez pas créé de programme, "PGM. REC" ne s'affiche pas à l'étape 3.
- Si vous avez créé un programme comprenant la lecture du MD sur cet enregistreur, l'indication "Not Ready" apparaît à l'étape 3. Dans un tel cas, vous devez effacer la ou les plages en question du programme.

#### Conseil

*Vous pouvez continuer l'enregistrement même après avoir éteint le moteur et être sorti de la voiture (reportez-vous à la section "Poursuite de l'enregistrement une fois le moteur éteint" page 19).*

# Enregistrement d'un programme radio

## — Time Machine recording

Lorsque vous enregistrez un programme radio, les premières secondes du programme sont souvent perdues en raison du temps qu'il vous faut pour évaluer le contenu de ce programme et appuyer sur les boutons. Pour éviter cette perte, la fonction "Time Machine recording" stocke en permanence jusqu'à 10 secondes des données audio les plus récentes en mémoire tampon. Lorsque vous commencez l'enregistrement d'un programme radio, l'enregistrement commence en fait par les 10 secondes de données audio stockées à l'avance en mémoire tampon. Vous pouvez également enregistrer votre programme radio sans ces 10 secondes pré-enregistrées.

**1** Appuyez sur **(OPEN)** et insérez le MD sur lequel enregistrer.  
(Reportez-vous à la section "Lecture d'un disque" page 10.)

**2** Syntonisez la station de votre choix (page 30).

**3** Appuyez sur **(MD REC)**.  
L'unité passe au mode d'attente d'enregistrement, l'indication "●" clignote et les boutons d'enregistrement (**(MD REC)**, **(REC STOP)** et **(REC MENU)**) s'allument dans une couleur ambre.

**4** Appuyez sur **(REC MENU)** plusieurs fois de suite jusqu'à ce que l'indication "TM. REC" s'affiche.

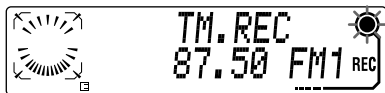

Si vous souhaitez que l'enregistrement commence à partir de l'endroit dans le programme auquel vous appuyez sur **(MD REC)**, sélectionnez "Normal REC" à cette étape.

**5** Appuyez de nouveau sur **(MD REC)** pour commencer l'enregistrement.  
L'enregistrement commence par les 10 secondes de données audio stockées à l'avance en mémoire tampon.  
L'indication "●" s'arrête alors de clignoter et les boutons d'enregistrement (**(MD REC)**, **(REC STOP)** et **(REC MENU)**) s'allument en rouge.

Pour mettre l'enregistrement en pause, appuyez sur **(MD REC)**.

Pour annuler l'enregistrement ou le mode d'attente d'enregistrement, appuyez sur **(REC STOP)**.

### Remarques

- Si vous mettez l'enregistrement radio en pause, un numéro de piste est enregistré à cet endroit.
- Vous ne pouvez pas syntoniser une autre station pendant l'enregistrement. Mettez l'enregistrement en pause avant de syntoniser une autre station.

## Utilisation d'une minuterie pour arrêter l'enregistrement

### — Fonction Timer-off recording

Vous pouvez régler la minuterie de sorte que l'enregistrement du programme radio se poursuive après que vous ayez éteint le moteur et quitté la voiture.

**1** Appuyez sur **(OPEN)** et insérez le MD sur lequel enregistrer.

**2** Syntonisez la station de votre choix (page 30).

**3** Appuyez sur **(MD REC)**.

**4** Appuyez de nouveau sur **(MD REC)** pour commencer l'enregistrement.

page suivante →

5 Appuyez sur (REC MENU) plusieurs fois de suite jusqu'à ce que la durée d'enregistrement de votre choix s'affiche.

Chaque fois que vous appuyez sur (REC MENU), la durée d'enregistrement augmente par incréments de 10 minutes.

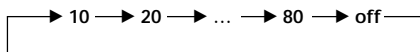

Pendant le mode d'enregistrement Timer-off recording, l'unité continue à émettre des bips pour indiquer son état et arrête d'en émettre lorsque l'enregistrement est terminé. Lorsque vous tournez le contact sur la position ACC et rattachiez la façade avant, l'indication "REC Complete!" s'affiche si l'enregistrement a réussi.

#### Remarques

- Veillez à ne pas redémarrer le moteur de la voiture pendant le mode d'enregistrement Timer-off recording car l'enregistrement risquerait d'échouer.
- Lorsqu'une unité TV/vidéo en option est raccordée, le moniteur reste sous tension au cours d'un enregistrement Timer-off ou pendant le mode REC continu. Mettez le moniteur hors tension avant de quitter votre voiture afin d'éviter tout risque de déchargement de la batterie ou de vol.
- L'utilisation fréquente du mode d'enregistrement Timer-off peut entraîner un déchargement de la batterie. Vérifiez que la batterie est bien chargée.
- L'antenne électrique reste dépliée au cours d'un enregistrement Timer-off. (L'antenne se rétracte lorsque l'enregistrement est terminé).
- Tout son que vous pourrez entendre lors de la réception de la radio sera enregistré sur le MD (y compris les parasites, les distorsions et les coupures).

## Enregistrement du son audio d'un programme de télé ou d'une vidéo

Vous pouvez enregistrer le son audio d'un programme de télé ou d'une vidéo de la même façon qu'un programme radio. Pour sélectionner la source, reportez-vous à la section "Regarder la télévision" ou "Regarder une source vidéo" page 36.

## Édition d'un MD

À l'aide des fonctions d'édition décrites ci-dessous, vous pouvez créer vos propres albums MD.

### Attention

N'éditez pas le MD lorsque vous conduisez car cela pourrait vous distraire.

#### Remarques sur l'édition

- L'indication "Protected" s'affiche si la languette de protection en enregistrement est ouverte.
- Une fois l'édition du MD terminée, assurez-vous d'éjecter le MD avant de couper le contact ou de débrancher les conducteurs d'alimentation de l'unité. L'édition est terminée lorsque l'unité met à jour les informations de table de matières et éjecte le MD. La lampe située sous la fente d'insertion du MD clignote pendant la mise à jour des informations de la table des matières (TOC).
- Les boutons ① (REP), ② (SHUF) et (BSPL) ne fonctionnent pas en mode d'édition.

## Suppression d'un enregistrement

— Erase

Vous pouvez effacer une piste ou toutes les pistes en une seule fois. Vous pouvez également effacer une portion de piste.

#### Remarque

Il n'est pas possible de restaurer une plage effacée. Assurez-vous de confirmer la ou des plage(s) sélectionnée(s) avant l'effacement.

### Suppression d'une seule piste

Vous pouvez effacer une piste en spécifiant simplement son numéro de piste. Lorsque vous effacez une piste, le nombre total de pistes du MD diminue d'une piste et toutes les pistes suivantes sont renumérotées.

Exemple : Suppression de la piste B

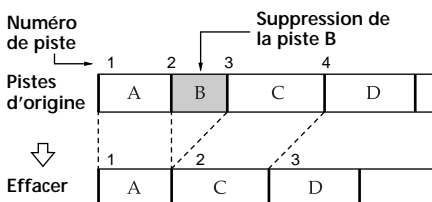

1 Lors de la lecture du MD à éditer, appuyez sur (MENU).

2 Appuyez sur l'un des côtés de (DISC/PRST) plusieurs fois de suite jusqu'à ce que "Erase" s'affiche.

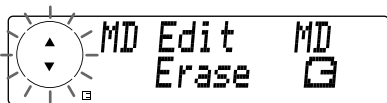

3 Appuyez sur (ENTER).

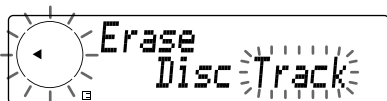

4 Lorsque "Track" clignote, appuyez sur (ENTER) pour sélectionner la piste à effacer.

5 Sélectionnez la piste.

1 Appuyez sur l'un des côtés de (SEEK/AMS) plusieurs fois de suite pour sélectionner la piste de votre choix.



Numéro de piste sélectionné

2 Appuyez sur (ENTER).

6 Effacez la piste.

1 Appuyez sur le côté (-) de (SEEK/AMS) pour sélectionner "Yes".



Pour annuler la sélection de cette piste et retourner à l'étape 5, sélectionnez "No" à cette étape.

2 Appuyez sur (ENTER).  
L'indication "Complete!" s'affiche et la piste sélectionnée est effacée.

7 Pour effacer d'autres plages, répétez les étapes 5 et 6.

8 Appuyez deux fois sur (MENU).

Pour annuler complètement la procédure de suppression, appuyez deux fois sur (MENU) n'importe où avant l'étape 6.

## Suppression de toutes les pistes

Vous pouvez effacer le nom de disque, toutes les pistes enregistrées ainsi que leur titre en une seule opération.

1 Lors de la lecture du MD à éditer, appuyez sur (MENU).

2 Appuyez sur l'un des côtés de (DISC/PRST) plusieurs fois de suite jusqu'à ce que "Erase" s'affiche.

3 Appuyez sur (ENTER).

4 Sélectionnez l'option de suppression de disque.

1 Appuyez sur le côté (-) de (SEEK/AMS) pour sélectionner "Disc".



2 Appuyez sur (ENTER).

5 Effacez toutes les pistes.

1 Appuyez sur le côté (-) de (SEEK/AMS) pour sélectionner "Yes".



Pour annuler l'effacement, sélectionnez "No" à cette étape.

2 Appuyez sur (ENTER).  
L'indication "Complete!" s'affiche et toutes les pistes sont effacées. La source passe à la source suivante disponible.

page suivante →

Pour annuler complètement la procédure de suppression, appuyez deux fois sur (MENU) n'importe où avant l'étape 5.

## Suppression d'une portion de piste

À l'aide des fonctions Divide (page 24), Erase (page 22) et Combine (page 25), vous pouvez effacer des portions de piste spécifiques.

Exemple : Suppression d'une portion de la piste A

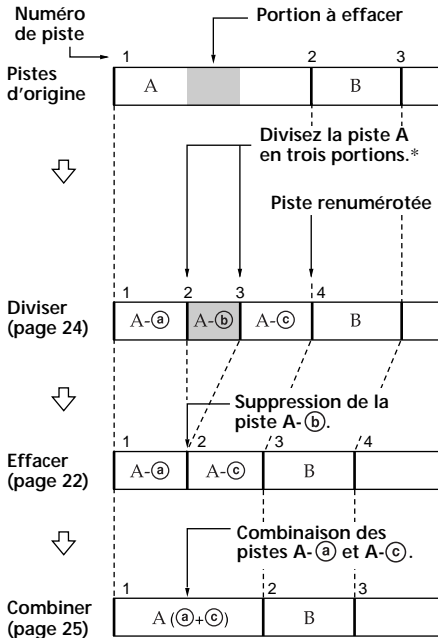

\* Les pistes sont renumérotées.

## Division de pistes enregistrées

— Divide

Vous pouvez utiliser cette fonction pour ajouter des numéros de piste afin de diviser n'importe quelles pistes multiples enregistrées comme une seule piste. Cette fonction vous permet également de marquer les numéros de piste une fois l'enregistrement terminé. Le nombre total de pistes augmente de un et toutes les pistes suivantes sont renumérotées.

Exemple : Division de la piste 2 en pistes B et C

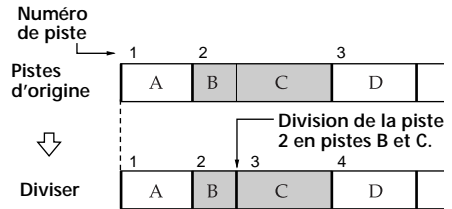

- 1 Lors de la lecture du MD à éditer, appuyez sur (MENU).
- 2 Appuyez sur l'un des côtés de (DISC/PRST) plusieurs fois de suite jusqu'à ce que "Divide" s'affiche.

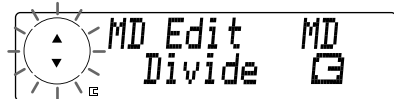

- 3 Appuyez sur (ENTER).

- 4 Appuyez sur l'un des côtés de (SEEK/AMS) plusieurs fois de suite pour sélectionner la piste à diviser.

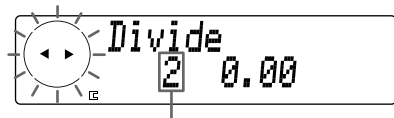

Numéro de piste sélectionné



- 5 Appuyez sur (ENTER) pour marquer le point de division.  
L'unité lit les quelques secondes suivantes après le point de division.

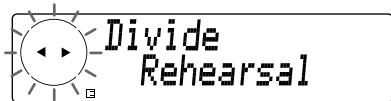

- 6 Appuyez sur l'un des côtés de (SEEK/AMS) pour sélectionner avec précision le point de division.
- 7 Lorsque vous vérifiez la piste, appuyez sur (ENTER) au point auquel vous souhaitez effectuer la division.  
L'indication "Complete!" s'affiche et la piste sélectionnée est divisée.
- 8 Pour diviser d'autres pistes, répétez les étapes 4 à 7.

- 9 Appuyez deux fois sur (MENU).

Pour annuler complètement la procédure de division, appuyez deux fois sur (MENU) n'importe où avant l'étape 7.

#### Remarques

- Le nom attribué à la piste d'origine devient l'étiquette de la première nouvelle piste de la piste divisée et la seconde piste ne sera pas étiquetée.
- L'indication "Impossible" s'affiche si l'unité ne peut plus diviser une piste en raison d'édérations trop fréquentes du MD. Ceci s'explique par les limitations des MD et ne reflète aucun dysfonctionnement de l'unité.

#### Conseil

Pour combiner à nouveau les pistes divisées, utilisez la fonction Combine (reportez-vous à la page 25).

## Combinaison de pistes enregistrées

### — Combine

Cette fonction vous permet de regrouper en une seule piste plusieurs pistes ou portions enregistrées individuellement. Le nombre total de pistes diminue de un et toutes les pistes suivantes sont renumérotées.

Exemple : Combinaison des pistes B et C

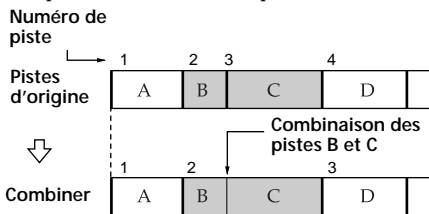

- 1 Lors de la lecture du MD à éditer, appuyez sur (MENU).
- 2 Appuyez sur l'un des côtés de (DISC/PRST) plusieurs fois de suite jusqu'à ce que "Combine" s'affiche.



- 3 Appuyez sur (ENTER).

- 4 Appuyez sur l'un des côtés de (SEEK/AMS) plusieurs fois de suite pour sélectionner le groupe de pistes à combiner.

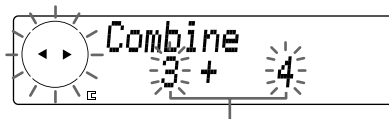

Numéro de piste sélectionné

- 5 Appuyez sur (ENTER) pour combiner les pistes.  
L'indication "Complete!" s'affiche et les pistes sélectionnées sont combinées.
- 6 Pour combiner d'autres pistes, répétez les étapes 4 et 5.
- 7 Appuyez deux fois sur (MENU).

Pour annuler la procédure de combinaison, appuyez deux fois sur (MENU) n'importe où avant l'étape 5.

#### Remarques

- Le nom attribué à la première des pistes d'origine est étiqueté sur la piste combinée.
- L'indication "Impossible" s'affiche si l'unité ne peut pas combiner les pistes en raison d'édérations trop fréquentes du MD. Ceci s'explique par les limitations des MD et ne reflète aucun dysfonctionnement de l'unité.

# Déplacement de pistes enregistrées

— Move

La fonction Move vous permet de changer l'ordre des pistes enregistrées sur un MD. Lorsque vous déplacez des pistes, celles-ci sont automatiquement renumérotées.

Exemple : Déplacement de la piste C vers la position 2

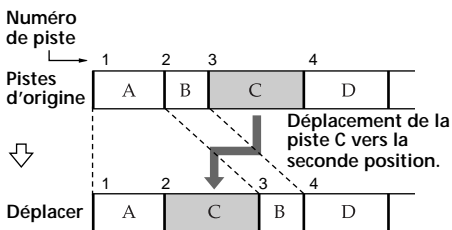

1 Lors de la lecture du MD à éditer, appuyez sur **(MENU)**.

2 Appuyez sur l'un des côtés de **(DISC/PRST)** plusieurs fois de suite jusqu'à ce que "Move" s'affiche.



3 Appuyez sur **(ENTER)**.

4 Sélectionnez la piste à déplacer.

1 Appuyez sur l'un des côtés de **(SEEK/AMS)** plusieurs fois de suite pour sélectionner la piste de votre choix.

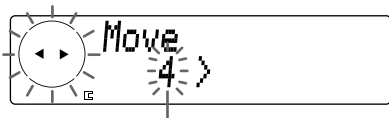

Numéro de piste sélectionné

2 Appuyez sur **(ENTER)**.

5 Sélectionnez le numéro de piste vers lequel vous souhaitez déplacer la piste.

1 Appuyez sur l'un des côtés de **(SEEK/AMS)** plusieurs fois de suite pour sélectionner le numéro de piste.



Numéro de piste sélectionné

2 Appuyez sur **(ENTER)** pour déplacer la piste. L'indication "Complete!" s'affiche et la piste sélectionnée est déplacée.

6 Pour déplacer d'autres pistes, répétez les étapes 4 et 5.

7 Appuyez deux fois sur **(MENU)**.

Pour annuler la procédure de déplacement, appuyez deux fois sur **(MENU)** n'importe où avant l'étape 5.

## Étiquetage d'un MD

Vous pouvez étiqueter vos MD et pistes enregistrés. Vous pouvez entrer jusqu'à 1.700 caractères d'étiquette par disque (titres de disque et de piste inclus).

### Attention

N'effectuez pas cette opération lorsque vous conduisez car cela pourrait vous distraire.

#### Remarque

La lecture répétée, la lecture aléatoire et la lecture programmée seront suspendues jusqu'à ce que le mode d'édition de nom soit terminé.

## Étiquetage d'une piste

1 Lors de la lecture du MD à éditer, appuyez sur **(MENU)**.

2 Appuyez sur l'un des côtés de **(DISC/PRST)** plusieurs fois de suite jusqu'à ce que "Name Edit" s'affiche.



3 Appuyez sur **(ENTER)**.



4 Lorsque "Track" clignote, appuyez sur **(ENTER)** pour sélectionner le nom de piste à éditer.

5 Appuyez sur l'un des côtés de **(SEEK/AMS)** plusieurs fois de suite pour sélectionner la piste à étiqueter.



Numéro de piste sélectionné

6 Appuyez sur **(ENTER)**.



L'unité répète la piste pendant la procédure d'étiquetage.

7 Entrez les caractères.

1 Appuyez sur le côté (+) de **(DISC/PRST)** pour sélectionner les caractères de votre choix.

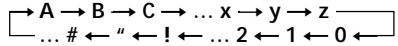

Si vous appuyez sur le côté (-) de **(DISC/PRST)** plusieurs fois de suite, les caractères s'affichent dans l'ordre inverse.

Chaque fois que vous appuyez sur **(DSPL)**, le type de caractère change comme suit :

A → a → 0 → A

Pour insérer un espace vierge entre les caractères, sélectionnez " ".

2 Appuyez sur le côté (+) de **(SEEK/AMS)** après avoir repéré le caractère de votre choix.



Si vous appuyez sur le côté (-) de **(SEEK/AMS)**, vous pouvez revenir sur la gauche.

3 Répétez les étapes 1 et 2 pour entrer le titre entier.

8 Appuyez sur **(ENTER)**.  
L'indication "Complete!" s'affiche et le titre sélectionné est enregistré.

9 Appuyez deux fois sur **(MENU)**.

Pour annuler la procédure d'étiquetage, appuyez deux fois sur **(MENU)** n'importe où avant l'étape 8.

## Étiquetage d'un MD

Après l'étape 3, appuyez sur le côté (-) de **(SEEK/AMS)** pour sélectionner la fonction d'édition de nom de disque et passez à l'étape 6.



L'unité répète le disque pendant la procédure d'étiquetage.

## Modification de l'étiquette

Remplacez le nom de la plage ou du disque existant comme décrit à la section "Étiquetage d'une piste" et "Étiquetage d'un MD".

## Suppression d'un nom de piste

- 1 Lors de la lecture du MD à éditer, appuyez sur **(MENU)**.
- 2 Appuyez sur l'un des côtés de **(DISC/PRST)** plusieurs fois de suite jusqu'à ce que "Name Erase" s'affiche.



- 3 Appuyez sur **(ENTER)**.
- 4 Lorsque "Track" clignote, appuyez sur **(ENTER)** pour sélectionner la fonction de suppression de nom de piste.



- 5 Sélectionnez la piste dont vous souhaitez effacer le nom.
  - 1 Appuyez sur l'un des côtés de **(SEEK/AMS)** plusieurs fois de suite pour sélectionner la piste dont vous souhaitez effacer le nom.



Numéro de piste sélectionné

- 2 Appuyez sur **(ENTER)**.
- 6 Effacez le nom.
  - 1 Appuyez sur le côté (-) de **(SEEK/AMS)** pour sélectionner "Yes".



Pour annuler la sélection de ce nom de piste et retourner à l'étape 5, sélectionnez "No" à cette étape.

- 2 Appuyez sur **(ENTER)**.  
L'indication "Complete!" s'affiche et le nom de piste sélectionné est effacé.

- 7 Répétez les étapes 5 et 6 pour effacer d'autres noms de plage.

- 8 Appuyez deux fois sur **(MENU)**.

Pour annuler complètement la procédure de suppression, appuyez deux fois sur **(MENU)** n'importe où avant l'étape 6.

### Remarque

Assurez-vous de confirmer le numéro de la plage sélectionnée avant son effacement.

## Suppression d'un nom de disque

- 1 Lors de la lecture du MD à éditer, appuyez sur **(MENU)**.
- 2 Appuyez sur l'un des côtés de **(DISC/PRST)** plusieurs fois de suite jusqu'à ce que "Name Erase" s'affiche.
- 3 Appuyez sur **(ENTER)**.
- 4 Sélectionnez la fonction d'effacement du nom du disque.
  - 1 Appuyez sur le côté (-) de **(SEEK/AMS)** pour sélectionner "Disc".



- 2 Appuyez sur **(ENTER)**.

- 5 Effacez le nom de disque.
  - 1 Appuyez sur le côté (-) de **(SEEK/AMS)** pour sélectionner "Yes".



Pour annuler la procédure d'effacement, sélectionnez "No" à cette étape.

- 2 Appuyez sur **(ENTER)**.  
L'indication "Complete!" s'affiche et le nom de disque sélectionné est effacé.

Pour annuler complètement la procédure de suppression, appuyez deux fois sur **(MENU)** n'importe où avant l'étape 5.

# Radio

## Stockage automatique de stations

— Mémorisation du meilleur accord (BTM)

L'unité sélectionne les stations émettant avec le signal le plus puissant et les mémorise dans l'ordre de leur fréquence. Vous pouvez mémoriser jusqu'à 6 stations de chaque bande (FM1, FM2, FM3, AM1 et AM2).

### Attention

Pour syntoniser des stations pendant que vous conduisez, nous vous conseillons d'utiliser la fonction de mémorisation du meilleur accord (BTM) de façon à éviter les accidents.

**1** Appuyez plusieurs fois sur **(SOURCE)** pour sélectionner la radio.

Chaque fois que vous appuyez sur **(SOURCE)**, la source change comme suit:

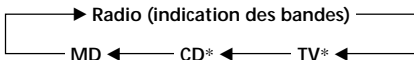

\* Si l'appareil en option correspondant n'est pas connecté, ces éléments n'apparaîtront pas.

**2** Appuyez plusieurs fois sur **(MODE)** pour sélectionner la bande de fréquence.

Chaque fois que vous appuyez sur **(MODE)**, la bande change comme suit:



**3** Appuyez sur **(MENU)**, puis appuyez plusieurs fois sur un des côtés de **(DISC/PRST)** jusqu'à ce que "BTM" apparaisse.

**4** Appuyez sur **(ENTER)**.

L'unité mémorise les stations dans l'ordre de leur fréquence sur les touches numériques.

Un signal sonore est émis lorsqu'une station est mémorisée.

### Remarques

- L'appareil ne mémorise pas les stations émettant avec de faibles signaux. Si seulement quelques stations sont captables, certaines touches numériques conserveront leur réglage préalable.
- Lorsqu'un numéro est affiché, l'unité commence à mémoriser les stations à partir de ce numéro.
- S'il n'y a pas de MD dans l'appareil, seule la bande du syntoniseur apparaît, même si vous appuyez sur **(SOURCE)**.

## Mémorisation des stations de votre choix uniquement

Vous pouvez présélectionner jusqu'à 18 stations FM (6 sous FM1, FM2 et FM3), 12 stations AM (6 sous AM1 et AM2) dans l'ordre de votre choix.

**1** Appuyez plusieurs fois sur **(SOURCE)** pour sélectionner la radio.

**2** Appuyez plusieurs fois sur **(MODE)** pour sélectionner la bande de fréquence.

**3** Appuyez sur l'un des côtés de **(SEEK/AMS)** pour syntoniser la station que vous désirez sauvegarder sous la touche numérique.

**4** Appuyez sur la touche numérique (**1** à **6**) voulue pendant 2 secondes jusqu'à ce que l'indication "Memory" apparaisse. L'indicateur de numéro s'affiche à l'écran.

### Remarque

Si vous essayez de mémoriser une autre station sous une touche numérique déjà utilisée, la station précédemment mémorisée est supprimée.

## Réception des stations stockées

- 1 Appuyez plusieurs fois sur **(SOURCE)** pour sélectionner la radio.
- 2 Appuyez plusieurs fois sur **(MODE)** pour sélectionner la bande de fréquence.
- 3 Appuyez sur la touche numérique (**1** à **6**) sous laquelle la station désirée est mémorisée.

### Conseil

Appuyez sur l'un des côtés de **(DISC/PRST)** pour capter les stations dans l'ordre de leur présence en mémoire (Fonction de recherche de présélection).

## Si vous ne parvenez pas à syntoniser une station présélectionnée

Appuyez sur l'un des côtés de **(SEEK/AMS)** pour rechercher la station (syntonisation automatique).

Le balayage s'arrête lorsque l'appareil capte une station. Appuyez plusieurs fois sur l'un des côtés de **(SEEK/AMS)** jusqu'à ce que la station désirée soit captée.

### Remarque

Si la syntonisation automatique s'arrête trop fréquemment, appuyez sur **(MENU)**, puis appuyez plusieurs fois sur l'un des côtés de **(DISC/PRST)** jusqu'à ce que "Local off" s'affiche. Ensuite, appuyez sur le côté (+) de **(SEEK/AMS)** pour sélectionner "Local on" (mode de recherche locale). Appuyez sur **(ENTER)**. Seules les stations dont les signaux sont suffisamment puissants seront accordées.

### Conseils

- Lorsque vous sélectionnez le réglage "Local on", "LCL Seek" apparaît pendant que l'appareil recherche une station.
- Si vous connaissez la fréquence de la station que vous désirez écouter, appuyez et maintenez enfoncé le côté de **(SEEK/AMS)** jusqu'à ce que la fréquence désirée apparaisse (syntonisation manuelle).

## Si la réception FM est médiocre

— Mode monaural

- 1 En cours de réception radio FM, appuyez sur **(MENU)** puis appuyez plusieurs fois sur l'un des côtés de **(DISC/PRST)** jusqu'à ce que "Mono off" s'affiche.
- 2 Appuyez sur le côté (+) de **(SEEK/AMS)** jusqu'à ce que "Mono on" apparaisse. La qualité sonore s'améliore, mais le son devient monaural ("ST" disparaît).
- 3 Appuyez sur **(ENTER)**.

Pour revenir en mode de lecture normale, sélectionnez "Mono off" à l'étape 2.

## Réglage automatique de la fréquence de réception

— Fonction IF Auto

Si des interférences se produisent, la fonction "IF Auto" de l'unité réduit automatiquement la fréquence de réception afin d'éliminer les bruits. En pareil cas, certaines retransmissions FM stéréo peuvent devenir monaurales. Si vous préférez écouter de telles émissions en stéréo, commutez manuellement le réglage "Wide".

- 1 En cours de réception radio, appuyez sur **(MENU)**, puis appuyez plusieurs fois de suite sur l'un des côtés de **(DISC/PRST)** jusqu'à ce que l'indication "IF Auto" apparaisse.
- 2 Appuyez sur le côté (+) de **(SEEK/AMS)** jusqu'à ce que "Wide" apparaisse.
- 3 Appuyez sur **(ENTER)**.

### Remarque

Des interférences peuvent se produire lorsque vous diminuez la fréquence à l'aide du mode Wide.

# Mémorisation de noms de stations — Station Memo

Vous pouvez attribuer un nom à chaque station de radio et mémoriser ce nom. Le nom de la station syntonisée s'affiche à l'écran. Vous pouvez attribuer à une station un nom contenant jusqu'à 8 caractères.

## Enregistrement de noms de stations

- 1 Syntonisez une station dont vous souhaitez mémoriser le nom.
- 2 Appuyez sur **(MENU)**, puis appuyez plusieurs fois sur un des côtés de **(DISC/PRST)** jusqu'à ce que "Name Edit" apparaisse.
- 3 Appuyez sur **(ENTER)**.



- 4 Introduisez les caractères.
  - 1 Appuyez plusieurs fois sur le côté (+) de **(DISC/PRST)** pour sélectionner les caractères désirés. (A → B → C → ... Z → 0 → 1 → 2 → ... 9 → + → - → \* → / → \ → > → < → . → **(ENTER)**)



Si vous appuyez plusieurs fois sur le côté (-) de **(DISC/PRST)**, les caractères apparaissent dans l'ordre inverse. Pour insérer un espace vierge entre 2 caractères, sélectionnez **(ENTER)**.

- 2 Appuyez sur le côté (+) de **(SEEK/AMS)** après avoir localisé le caractère désiré.



Si vous appuyez sur le côté (-) de **(SEEK/AMS)**, vous pouvez revenir sur la gauche.

- 3 Répétez les étapes 1 et 2 pour introduire le titre en entier.

- 5 Appuyez sur **(ENTER)**.

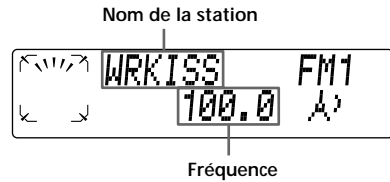

### Conseils

- Pour supprimer ou corriger un nom, sélectionnez un **(ENTER)** pour chacun des caractères.
- Il existe une autre façon de mémoriser des noms de stations : Appuyez sur **(LIST)** pendant 2 secondes au lieu d'effectuer les étapes 2 et 3. Vous pouvez également effectuer l'opération en appuyant sur **(LIST)** pendant 2 secondes au lieu d'effectuer l'étape 5.

## Suppression d'un nom de station

- 1 En cours de réception radio, appuyez sur **(MENU)**, puis appuyez plusieurs fois sur un des côtés de **(DISC/PRST)** jusqu'à ce que "Name Del" apparaisse.
- 2 Appuyez sur **(ENTER)**.
- 3 Appuyez sur l'un des côtés de **(DISC/PRST)** plusieurs fois de suite pour sélectionner la station dont vous souhaitez effacer le nom.
- 4 Appuyez sur **(ENTER)** pendant 2 secondes. Le titre est effacé. Répétez les étapes 3 à 4 pour effacer d'autres noms.
- 5 Appuyez deux fois sur **(MENU)**. L'unité retourne au mode de réception radio normal.

### Remarque

Si vous avez déjà effacé tous les noms de stations, l'indication "NO Data" s'affiche à l'étape 4.

## Localisation d'une station par son nom — Répertoire

- 1 En cours de réception radio, appuyez brièvement sur **(LIST)**.  
Le nom attribué à la station syntonisée clignote.

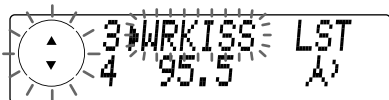

- 2 Appuyez plusieurs fois sur l'un des côtés de **(DISC/PRST)** jusqu'à ce que vous trouviez la station voulue.  
Si aucun nom n'est attribué à la station sélectionnée, la fréquence s'affiche à l'écran.

- 3 Appuyez sur **(ENTER)** pour syntoniser la station voulue.

### Remarques

- Lorsque vous utilisez la télécommande à carte, appuyez sur **(LIST)** pour revenir en mode de lecture normale. Lorsque vous utilisez simplement des boutons de l'unité, l'affichage retourne au mode de lecture normal au bout de 5 secondes.
- Si un tuner TV est connecté, les informations LIST ne s'affichent pas à l'écran de l'unité.

## Autres fonctions

Vous pouvez commander l'appareil au moyen d'un satellite de commande (en option).

## Étiquetage du satellite de télécommande

Suivant la position de montage du satellite de télécommande, apposez les étiquettes appropriées comme indiqué dans l'illustration ci-dessous.

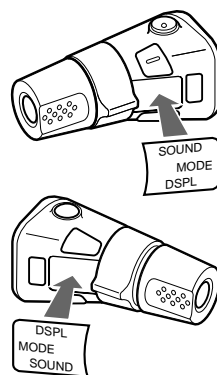



# Utilisation du satellite de commande

Le satellite de commande fonctionne en appuyant sur les touches et/ou les commandes du satellite.

Vous pouvez également commander un appareil CD/MD en option au moyen d'un satellite de commande.

## En appuyant sur les touches (les touches SOURCE et MODE)

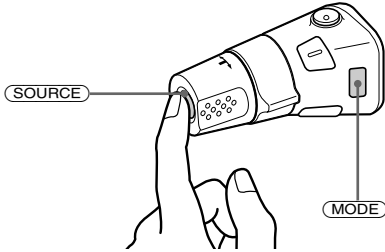

Chaque fois que vous appuyez sur **(SOURCE)**, la source change selon la séquence suivante:

Radio → CD\* → MD → TV\* → Radio

\* Si l'appareil en option correspondant n'est pas connecté, ces éléments n'apparaîtront pas.

Une pression sur **(MODE)** change les paramètres comme suit:

- Radio: FM1 → FM2 → FM3 → AM1 → AM2 → FM1
- CD unit\*: CD1 → CD2 → ... → CD1
- MD unit\*: MD1 → MD2 → ... → MD1
- TV/Video\*: TV1 → TV2 → AUX → TV1

\* Si l'appareil en option correspondant n'est pas connecté, ces éléments n'apparaîtront pas.

## En faisant tourner la commande (la commande SEEK/AMS)

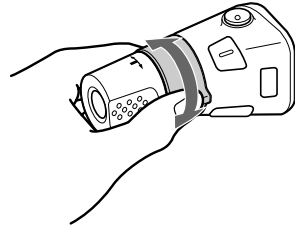

Faites tourner brièvement le satellite et relâchez-le pour:

- Localiser une plage spécifique sur un disque. Tournez et maintenez la commande jusqu'à ce que vous ayez localisé l'endroit spécifique d'une plage, ensuite relâchez-la pour entamer la lecture.
- Syntoniser automatiquement les stations de radio. Faites tourner et maintenez le satellite pour trouver une station spécifique.

## En enfonçant et en faisant tourner la commande (la commande PRESET/DISC)

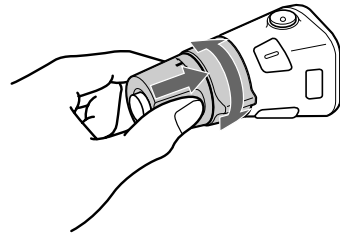

Appuyez et tournez la commande pour:

- Recevoir les stations mémorisées sur les touches de présélection.
- Changer le disque\*.

\* Lorsqu'une unité CD/MD en option est raccordée.

## Autres opérations

Faites tourner la commande VOL pour régler le volume.

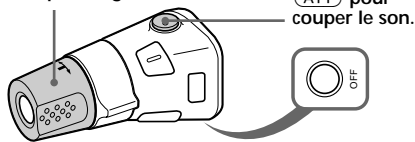

Appuyez sur (OFF) pour arrêter la lecture ou la réception radio.

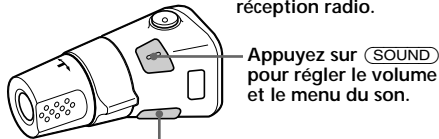

Appuyez sur (DSL) pour modifier l'élément affiché.

### Remarque

Si le contact de votre voiture ne dispose pas de position ACC (accessoires), assurez-vous d'appuyer sur (OFF) sur l'appareil pendant plus de 2 secondes afin de désactiver l'affichage de l'horloge après avoir coupé le contact.

## Modification du sens de fonctionnement

Le sens de fonctionnement des commandes est réglé en usine comme illustré ci-dessous.

Pour augmenter

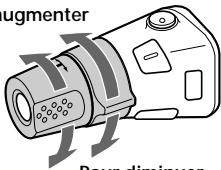

Pour diminuer

Si vous devez monter le satellite de commande du côté droit de la colonne de direction, vous pouvez inverser le sens de fonctionnement des commandes.

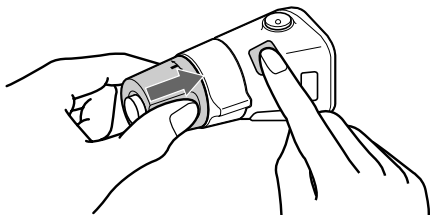

Appuyez sur (SOUND) pendant 2 secondes tout en maintenant la commande VOL enfoncée.

### Conseil

Vous pouvez également modifier le sens de fonctionnement de ces commandes au moyen de l'appareil (voir "Modification des réglages du son et de l'affichage" à la page 35).

## Réglage des caractéristiques du son

Vous pouvez régler les graves, les aigus ainsi que la balance gauche-droite et la balance avant-arrière.

Vous pouvez enregistrer les niveaux de graves et d'aigus indépendamment pour chaque source.

**1** Sélectionnez le paramètre que vous voulez régler en appuyant plusieurs fois de suite sur (SOUND).

Chaque fois que vous appuyez sur (SOUND), les paramètres changent selon la séquence suivante:

Bass (graves) → Treble (aigus) → Balance (balance gauche-droite) → Fader (balance avant-arrière)

**2** Réglez l'option sélectionnée en appuyant sur l'un des côtés de (SEEK/AMS).

Lors du réglage à l'aide du satellite de commande, appuyez sur (SOUND) et faites tourner la commande VOL.

### Remarque

Effectuez le réglage dans les 3 secondes après avoir sélectionné l'option.

## Mise en sourdine rapide du son

(Avec du satellite de commande ou la télécommande à carte)

Appuyez sur (ATT) du satellite de commande ou sur la télécommande à carte.

L'indication "ATT on" s'affiche momentanément.

Pour restaurer le niveau précédent du volume, appuyez à nouveau sur (ATT).

### Conseil

Lorsque le câble d'interface d'un téléphone de voiture est raccordé au fil ATT, l'appareil diminue le volume automatiquement lors de la réception d'un appel téléphonique (fonction Telephone ATT).

# Modification des réglages du son et de l'affichage

Les options suivantes peuvent être réglées:

## Set Up

- Clock (page 9)
- Beep — pour activer ou désactiver le bip sonore.
- RM (satellite de télécommande) — pour inverser le sens de fonctionnement des commandes du satellite en option.
  - Sélectionnez “norm” pour utiliser le satellite de commande dans la position définie par défaut.
  - Sélectionnez “rev” si vous montez le satellite de commande du côté droit de la colonne de direction.
- English/Français/Español — pour sélectionner la langue d'affichage.

## Display

- D.Info (Dual Information) — pour afficher l'horloge et le mode de lecture simultanément.
- SA (Spectrum Analyzer) — pour changer le mode d'affichage de l'égalisateur.
- Dimmer — pour modifier la luminosité de l'affichage.
  - Select “Auto” pour atténuer l'intensité de l'affichage uniquement lorsque vous allumez vos phares.
  - Select “on” pour atténuer l'intensité de l'affichage.
  - Select “off” pour désactiver l'atténuation de l'intensité de l'affichage.
- Contrast — pour ajuster le contraste si les indications à l'affichage ne sont pas lisibles en raison de la position d'installation de l'unité.
- M.Dspl (Défilement d'affichage) — pour sélectionner le mode Défilement d'image parmi les options “1”, “2” et “off”.
- A.Scr1 (défilement automatique) (page 11)

## Sound

- Loud (Loudness) — pour profiter des graves et des aiguës même à faible volume. Les graves et les aiguës sont renforcées.

1 Appuyez sur **(MENU)**.

2 Appuyez plusieurs fois sur l'un des côtés de **(DISC/PRST)** jusqu'à ce que l'option désirée apparaisse.  
Chaque fois que vous appuyez sur le côté (-) de **(DISC/PRST)**, l'option change comme suit:

### Exemple:

Clock → Beep → RM → English/Français/  
Español → D.Info → SA → Dimmer →  
Contrast → M.Dspl → A.Scr1\* → Loud

\* Cette option n'est pas disponible lorsqu'aucun CD n'est en cours de lecture sur une unité dotée de la fonction CD TEXT ou qu'aucun MD n'est en cours de lecture.

3 Appuyez sur le côté (+) de **(SEEK/AMS)** pour sélectionner le réglage désiré (Exemple: on ou off).

4 Appuyez sur **(ENTER)**.

Une fois que le réglage de mode est terminé, la fenêtre d'affichage revient au mode de lecture normale.

### Remarque

Le paramètre affiché changera en fonction de la source.

### Conseil

Vous pouvez aisément commuter les catégories (“Set Up”, “Display”, “Sound”, “Play Mode”, et “Edit Mode”) en appuyant sur l'un des côtés de la touche **(DISC/PRST)** pendant 2 secondes.

## Sélection de l'analyseur de spectre

Le niveau du signal sonore est affiché sur un analyseur de spectre. Vous pouvez sélectionner un motif d'affichage compris entre 1 et 5 ou le mode d'affichage automatique.

Mode	Style d'affichage
SA 1	
SA 2	
SA 3	
SA 4	
SA 5	
off	Cancel
SA Auto	Tous ces motifs d'affichage apparaissent automatiquement, l'un après l'autre.

- 1 Appuyez sur **(SOURCE)** pour sélectionner une source (radio, CD ou MD).
- 2 Appuyez sur **(MENU)**.
- 3 Appuyez sur l'un des côtés de **(DISC/PRST)** plusieurs fois de suite jusqu'à ce que "SA" s'affiche.

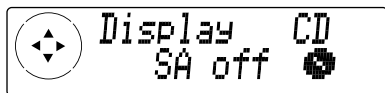

- 4 Appuyez sur l'un des côtés de **(SEEK/AMS)** plusieurs fois de suite pour sélectionner le paramètre de votre choix. Chaque fois que vous appuyez sur le côté (+) de **(SEEK/AMS)**, le réglage change comme suit :

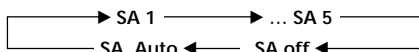

- 5 Appuyez sur **(ENTER)**.

### Remarques

- Si vous sélectionnez "M.Dspl 1" ou "M.Dspl 2" l'analyseur de spectre ne sera pas affiché.
- Si vous sélectionnez "SA 1" ou "SA 2" le nom du disque et le nom de la plage ne seront pas affichés.
- Si vous sélectionnez "SA 3" ou "SA 4" l'identification de la source ne sera pas affichée.

## Télévision/Vidéo (en option)

Vous pouvez raccorder un syntoniseur et un moniteur de télévision en option à cet appareil.

### Conseil

Vous pouvez enregistrer du son audio d'un programme de télé ou d'une vidéo. Pour plus d'informations, reportez-vous à la section "Enregistrement du son audio d'un programme de télé ou d'une vidéo" page 22.

## Regarder la télévision

- 1 Appuyez sur **(SOURCE)** plusieurs fois de suite jusqu'à ce que "TV" ou "AUX" s'affiche.
- 2 Appuyez sur **(MODE)** plusieurs fois de suite pour sélectionner la fréquence télé de votre choix.

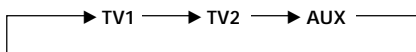

## Regarder une source vidéo

- 1 Appuyez plusieurs fois de suite sur **(SOURCE)** jusqu'à ce que l'indication "TV" ou "AUX" apparaisse.
- 2 Appuyez plusieurs fois de suite sur **(MODE)** pour sélectionner "AUX". Démarrez la lecture de la source vidéo.

### Remarque

L'indication passe automatiquement à "VIDEO 1" peu après que "AUX" s'est affiché.

## Mémorisation automatique de canaux de télé

L'unité sélectionne les canaux de télé émettant avec le signal le plus puissant et leur attribue des touches numériques dans l'ordre de leur fréquence.

### Attention

Lorsque vous syntonisez une station pendant que vous conduisez, utilisez la fonction Best Tuning Memory pour éviter les accidents.

- 1 Sélectionnez "TV" (reportez-vous à la section "Regarder la télévision" page 36).
- 2 Appuyez sur **(MENU)**, puis plusieurs fois sur l'un des côtés de **(DISC/PRST)** jusqu'à ce que "Auto Mem" s'affiche.
- 3 Appuyez sur **(ENTER)**.  
L'unité affecte des canaux de télé aux touches numériques dans l'ordre de leur fréquence.  
Un signal sonore est émis lorsqu'une station est mémorisée.

### Remarques

- L'unité ignore les canaux de télé dont le signal est faible. Si seuls quelques canaux de télé émettant avec un signal puissant peuvent être reçus, certaines touches numériques ne sont pas utilisées.
- Lorsqu'un numéro prédéfini est affiché, l'unité commence à attribuer des canaux de télé aux boutons à partir du numéro affiché.

## Stockage des canaux de télé de votre choix uniquement

Vous pouvez attribuer jusqu'à 12 canaux (6 pour TV1 et 6 pour TV2) aux touches numériques dans l'ordre de votre choix.

- 1 Sélectionnez "TV" (reportez-vous à la section "Regarder la télévision" page 36).
- 2 Appuyez sur l'un des côtés de **(SEEK/AMS)** pour syntoniser le canal de télé que vous souhaitez attribuer à chaque touche numérique.
- 3 Appuyez sur la touche numérique (**1** à **6**) de votre choix et maintenez-la enfoncée jusqu'à ce que vous entendiez un petit bip.  
L'indication de la touche numérique et "Memory" apparaissent dans la fenêtre d'affichage.

### Remarque

Si vous essayez d'attribuer un autre canal à la même touche numérique, le canal attribué auparavant est effacé.

## Mémorisation des noms des chaînes de télévision

Exécutez la procédure de "Mémorisation de noms de stations" (page 31).

### Affichage des noms des stations de télévision ou de radio

Appuyez sur **(LIST)** en cours de réception télévisée ou radio.

Exemple: Réception de la bande FM1

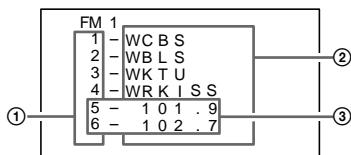

- ① Numéros de présélection
- ② Noms des stations présélectionnées
- ③ Fréquences\*

\* Si une station affectée à une touche numérique ne possède pas de nom, la fréquence de cette station sera affichée à la place.

Pour désactiver l'affichage de liste sur le moniteur TV, appuyez sur **(LIST)**.

#### Remarques

- L'affichage de toutes les indications à l'écran peut prendre quelques instants.
- Le canal de télé courant n'apparaît pas lors de l'affichage de liste.
- Le contenu de la mémoire présélectionnée ne peut être affiché lorsque l'unité est en mode de Lecture Simultanée (Simultaneous Play mode) (page 39).

## Affichage des informations mémorisées sur les disques

Appuyez sur **(LIST)** en cours de lecture CD/MD.

Exemple: Si l'unité CD 1 est sélectionnée.

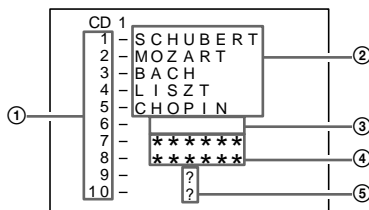

- ① Numéros des disques
- ② Titres stockés
- ③ Ne contient pas de disque\*<sup>1</sup>
- ④ Aucun titre mémorisé\*<sup>2</sup>
- ⑤ Table des matières en cours d'identification\*<sup>3</sup>

\*<sup>1</sup> Un espace blanc affiché à côté d'un numéro de disque représente un logement vide dans le magasin à disques.

\*<sup>2</sup> Si un titre n'est pas enregistré, "\*\*\*\*\*" est affiché.

\*<sup>3</sup> Si les informations de disque n'ont pas encore été lues par l'appareil, "?" s'affiche.

Pour désactiver l'affichage de liste sur le moniteur TV, appuyez sur **(LIST)**.

#### Remarques

- L'affichage de toutes les indications à l'écran peut nécessiter quelques moments.
- Le canal de télé courant n'apparaît pas lors de l'affichage de liste.
- Le contenu de la mémoire présélectionnée ne peut être affiché lorsque l'unité est en mode de Lecture Simultanée (Simultaneous Play mode) (page 39).
- Si la source en cours de lecture est un MD, les noms des plages stockés seront également affichés.

# Regarder la télévision ou une source vidéo tout en écoutant un CD ou un MD

— Lecture simultanée

La fonction de lecture simultanée est inopérante pendant que vous écoutez la radio.

1 Appuyez sur **(MENU)**, puis appuyez plusieurs fois sur un des côtés de **(DISC/PRST)** jusqu'à ce que "Simul Sel" apparaisse.

2 Appuyez sur **(ENTER)**.

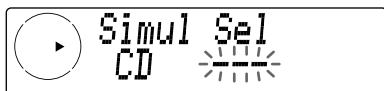

3 Appuyez sur le côté (-) de **(SEEK/AMS)**.

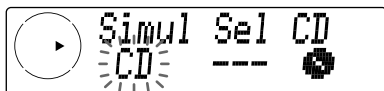

4 Appuyez plusieurs fois sur **(SOURCE)** pour sélectionner CD ou MD.

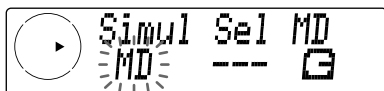

5 Appuyez sur le côté (+) de **(SEEK/AMS)**.

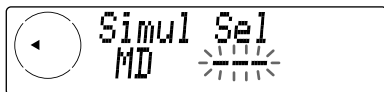

6 Appuyez plusieurs fois sur **(SOURCE)** pour sélectionner un téléviseur ou un vidéo.

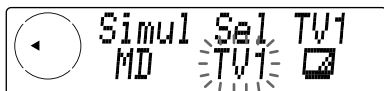

7 Appuyez sur **(ENTER)**.

La lecture simultanée commence.

Si regardez déjà la télévision ou le vidéo et désirez écouter un CD ou MD également, suivez les mêmes étapes.

## Pour revenir au mode normal

Pour désactiver la lecture CD ou MD, sélectionnez "---" à l'étape 3.

Pour désactiver le téléviseur ou la source vidéo, sélectionnez "---" à l'étape 5.

### Remarque

Si vous appuyez sur **(OFF)** ou **(EJECT)** d'un appareil CD/MD pendant que l'appareil est en mode de lecture simultanée, la lecture simultanée est annulée.

# Informations complémentaires

## Entretien

### Remplacement du fusible

En cas de remplacement du fusible, veillez à utiliser un fusible dont l'intensité correspond à celle inscrite sur le fusible. Si le fusible grille, vérifiez le branchement de l'alimentation et remplacez le fusible. Si le fusible grille une nouvelle fois après avoir été remplacé, cela peut révéler une défaillance interne de l'appareil. Dans ce cas, consultez un revendeur Sony.

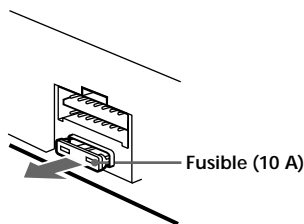

### Avertissement

N'utilisez jamais de fusible dont l'intensité dépasse celle du fusible fourni avec l'appareil, car vous risqueriez d'endommager l'appareil.

### Nettoyage des connecteurs

L'appareil peut ne pas fonctionner correctement si les connecteurs entre l'appareil et la façade sont souillés. Pour éviter cela, ouvrez la façade en appuyant sur **(OPEN)** et enlevez-le. Nettoyez les connecteurs à l'aide d'un coton-tige imprégné d'alcool. N'appliquez pas une trop forte pression. Vous risqueriez d'endommager les connecteurs.

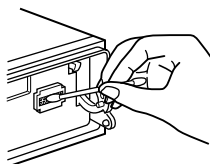

Appareil principal



Arrière de la façade

### Remarques

- Par mesure de précaution, coupez le contact avant de nettoyer les connecteurs et retirez la clé du contact.
- Ne touchez jamais les connecteurs directement des doigts ou avec un appareil métallique.

### Remplacement de la pile au lithium

Dans les conditions d'utilisation normales, les piles durent environ un an. (La durée de fonctionnement peut être plus courte, en fonction des conditions d'utilisation.)

Lorsque la pile s'affaiblit, la portée efficace de la télécommande à carte se raccourcit.

Remplacer la pile par une nouvelle pile au lithium CR2025.

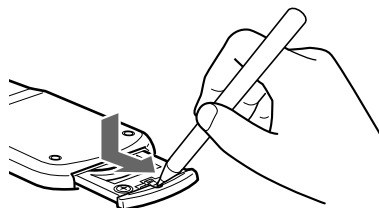

côté + vers le haut

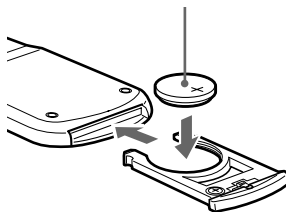

### Remarques sur la pile au lithium

- Gardez la pile au lithium hors de portée des enfants. En cas d'ingestion de la pile, consultez immédiatement un médecin.
- Nettoyez la pile au moyen d'un chiffon sec pour assurer un contact optimal.
- Veillez à respecter les polarités correctes lors de la mise en place de la pile.
- Ne saisissez pas la pile avec des pinces métalliques, car cela risque de provoquer un court-circuit.

### AVERTISSEMENT

Si vous ne manipulez pas la pile correctement, elle risque d'exploser. Il est interdit de la recharger, de la démonter ou de la jeter au feu.



## Retrait de l'unité

- 1 Après extraction du panneau frontal, enfoncez l'attache dans le couvercle frontal à l'aide d'un fin tournevis et libérez le couvercle en le soulevant avec précaution.

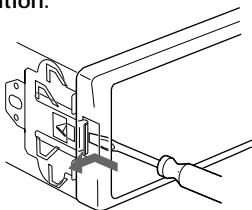

- 2 Répétez l'étape 1 du côté droit. Le couvercle avant est retiré.

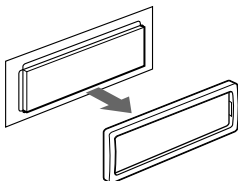

- 3 Utilisez un fin tournevis pour enfoncer l'attache du côté gauche de l'appareil, puis retirez le côté gauche de l'appareil jusqu'au dégagement complet du côté gauche.

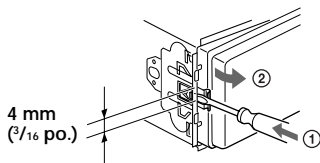

- 4 Répétez l'étape 3 du côté droit.

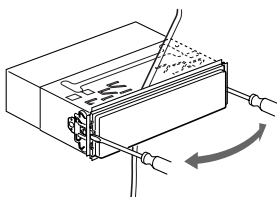

- 5 Sortez l'appareil de son emplacement.

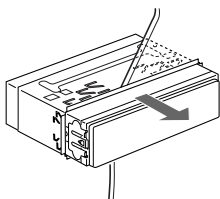

## Limitations système des MD

Les limitations du système d'enregistrement de votre unité MD sont décrites ci-après. Notez cependant que ces limitations s'expliquent par la nature inhérente du système d'enregistrement MD lui-même et non pas par des causes mécaniques.

### L'indication "Disc Full" s'affiche avant que le MD n'ait atteint la durée d'enregistrement maximum

Lorsque 255 pistes ont été enregistrées sur le MD, l'indication "Disc Full" s'affiche quelle que soit la durée enregistrée totale. Il n'est pas possible d'enregistrer plus de 255 pistes sur le MD. Pour enregistrer d'autres pistes, effacez des pistes ou utilisez un autre MD enregistrable.

### L'indication "Disc Full" s'affiche avant que le nombre maximum de pistes (255) n'ait été atteint

Les fluctuations sonores au sein des pistes sont parfois interprétées comme des intervalles de pistes, ce qui a pour effet d'augmenter le décompte des pistes et d'entraîner l'apparition de l'indication "Disc Full".

### Le temps d'enregistrement restant n'augmente pas même après la suppression de nombreuses pistes courtes

Les pistes dont la durée est inférieure à 12 secondes ne sont pas comptées et leur suppression n'augmente pas nécessairement le temps d'enregistrement.

### Certaines pistes ne peuvent pas être combinées avec d'autres pistes

La combinaison de pistes peut ne plus être possible lorsque les pistes ne dépassent pas 8 secondes.

## **La durée enregistrée totale et la durée restante du MD ne constituent pas la durée d'enregistrement maximum**

L'enregistrement est effectué dans des unités minimum de 2 secondes chacune, quelle que soit la durée du matériel. Le contenu enregistré peut être plus court que la capacité d'enregistrement maximum. L'espace disque peut également être réduit par des rayures.

## **Le son peut diminuer lorsque vous recherchez les pistes éditées**

Pendant la recherche des pistes créées par édition, le son peut diminuer car la lecture haute vitesse augmente le temps de recherche de la position sur le disque lorsque les pistes ne sont pas dans l'ordre.

## **Guide du système de gestion de copie en série**

Les composants audio numériques, tels que les CD, les MD et les DAT, vous permettent de copier de la musique aisément et à haute qualité en traitant la musique comme un signal numérique.

Afin de préserver les programmes de musique protégés par copyright, le système utilise un dispositif de gestion de copie en série qui ne permet d'effectuer qu'une seule copie d'une source enregistrée numériquement via des connexions numériques vers numériques.

**Vous ne pouvez effectuer qu'une copie de première génération\* via une connexion numérique vers numérique.**

Par exemple :

1 Vous pouvez effectuer la copie d'un programme de son numérique commercialisé (par exemple, un CD ou un MD) mais ne pouvez pas effectuer une seconde copie à partir de la première copie.

2 Vous pouvez effectuer la copie d'un signal numérique à partir d'un programme de son analogique enregistré de façon numérique (par exemple, un disque analogique ou une bande de cassette musicale) ou à partir d'un programme de diffusion satellite numérique mais ne pouvez pas effectuer une seconde copie.

\* Une copie de première génération constitue un enregistrement numérique d'un signal numérique effectué sur du matériel audio numérique. Par exemple, si vous enregistrez à partir du lecteur CD de ce système vers l'unité MD, vous effectuez une copie de première génération.

### *Remarque*

*Ce système de gestion de copie n'intervient pas lorsque vous effectuez un enregistrement via des connexions analogiques vers analogiques.*

# Spécifications

## Section du lecteur MD

Rapport signal-bruit	92 dB
Réponse en fréquence	10 – 20.000 Hz
Pleurage et scintillement	En dessous du seuil mesurable

## Radio

### FM

Plage de syntonisation	87,5 – 107,9 MHz
Borne d'antenne	Connecteur d'antenne externe
Fréquence intermédiaire	10,7 MHz/450 KHz
Sensibilité utile	8 dBf
Sélectivité	75 dB à 400 kHz
Rapport signal-bruit	66 dB (stéréo), 72 dB (mono)
Distorsion harmonique à 1 kHz	0,6 % (stéréo), 0,3 % (mono)
Séparation	35 dB à 1 kHz
Réponse en fréquence	30 – 15.000 Hz

### AM

Plage de syntonisation	530 – 1.710 kHz
Borne d'antenne	Connecteur d'antenne externe
Fréquence intermédiaire	10,7 MHz/450 kHz
Sensibilité	30 µV

## Amplificateur de puissance

Sorties	Sorties pour haut-parleurs (connecteurs de sécurité)
Impédance de haut-parleurs	4 – 8 Ω
Puissance utile maximum	45 W × 4 (à 4 Ω)

## Caractéristiques générales

Sorties	Sorties audio Fil de commande de relais d'antenne électrique Fil de commande d'amplificateur de puissance
Entrées	Fil de commande de mise en sourdine du téléphone Connecteur d'entrée numérique Connecteur d'entrée audio BUS Connecteur d'entrée de contrôle BUS
Commandes de tonalité	Fil de commande d'éclairage Graves ±9 dB à 100 Hz Aiguës ±9 dB à 10 kHz
Puissance de raccordement	Batterie de voiture 12 V CC (masse négative)
Dimensions	Approx. 178 × 50 × 184 mm (7 <sup>1</sup> / <sub>8</sub> × 2 × 7 <sup>1</sup> / <sub>4</sub> po.) (L × H × P)
Dimensions de montage	Approx. 182 × 53 × 163 mm (7 <sup>1</sup> / <sub>4</sub> × 2 <sup>1</sup> / <sub>8</sub> × 6 <sup>1</sup> / <sub>2</sub> po.) (L × H × P)
Poids	Approx. 1,5 kg (3 liv. 5 on.)
Accessoires fournis	Éléments d'installation et de raccordement (1 jeu) Étui pour la façade (1)
Accessoires optionnels	Satellite de télécommande RM-X45 Télécommande à carte RM-X91 Câble BUS (fourni avec un cordon à broche RCA) RC-61 (1 m), RC-62 (2 m) Adaptateur numérique optique XA-D110 Câble optique RC-97 (2 m), RC-98 (5 m)
Appareils optionnels	Changeur de CD (10 disques) CDX-838, CDX-737, CDX-636 Changeur MD (6 disques) MDX-65 Autres changeurs CD/MD avec le système de BUS Sony Sélecteur de source XA-C30 Syntoniseur de télévision XT-40V, etc.

*Dolby Laboratories Licensing Corporation autorise une licence d'exploitation de ses brevets d'invention américains et étrangers.*

*La conception et les spécifications sont sujettes à modifications sans préavis.*

# Dépannage

La liste de contrôles suivante vous aidera à remédier aux problèmes que vous pourriez rencontrer avec cet appareil.

Avant de passer en revue la liste de contrôles ci-dessous, vérifiez les procédures de raccordement et d'utilisation.

## Généralités

Problème	Cause/Solution
Pas de son.	<ul style="list-style-type: none"><li>• Annulez la fonction ATT.</li><li>• Réglez le contrôle de balance avant/arrière sur la position centrale si vous utilisez un système à 2 haut-parleurs.</li><li>• Tournez le bouton de contrôle du volume dans le sens des aiguilles d'une montre pour régler le niveau sonore.</li><li>• Vérifiez que les connexions numériques sont correctement effectuées. Utilisez le matériel de connexion fourni pour bien connecter l'adaptateur.</li></ul>
Le contenu de la mémoire a été effacé.	<ul style="list-style-type: none"><li>• Le cordon d'alimentation ou la batterie a été déconnecté.</li><li>• La touche de réinitialisation a été enfoncée. → Recommencez la procédure d'enregistrement dans la mémoire.</li></ul>
Aucune indication n'apparaît dans la fenêtre d'affichage.	<ul style="list-style-type: none"><li>• L'affichage de l'heure disparaît si vous appuyez sur <b>(OFF)</b> pendant 2 secondes. → Appuyez de nouveau sur <b>(OFF)</b> pendant 2 secondes pour afficher l'heure.</li><li>• Déposez la façade et nettoyez les connecteurs. Pour plus de détails, voir la procédure "Nettoyage des connecteurs" (page 40).</li></ul>
Aucun bip sonore.	Le bip sonore a été désactivé (page 35).
Les stations mémorisées et l'heure correcte sont effacées.	Les conducteurs ne correspondent pas au connecteur d'alimentation accessoire de la voiture.
Le fusible a grillé.	
Du bruit se produit lorsque la clé de démarrage est en position ON, ACC ou OFF.	
L'unité n'est pas alimentée en courant.	La voiture n'est pas dotée d'une position ACC.
L'unité est constamment alimentée en courant.	
L'antenne électrique ne se déploie pas.	L'antenne électrique n'est pas dotée d'un boîtier relais.

## Lecture CD/MD

Problème	Cause/Solution
Impossible d'introduire un disque.	<ul style="list-style-type: none"><li>• Un autre MD a déjà été introduit dans l'appareil.</li><li>• Le MD est introduit à l'envers en forçant ou dans le mauvais sens.</li></ul>
La lecture ne démarre pas.	MD défectueux ou CD poussiéreux.
Un disque est éjecté automatiquement.	La température ambiante dépasse 50°C (122°F).
Les touches de commande sont inopérantes.	Appuyez sur la touche de réinitialisation.
Le son saute en raison de vibrations.	<ul style="list-style-type: none"><li>• L'appareil est installé suivant un angle de plus de 20°.</li><li>• L'appareil n'a pas été installé à un endroit suffisamment stable de la voiture.</li></ul>
Le son saute.	Un disque encrassé ou défectueux.
Impossible d'éteindre l'indication "-----".	Vous ne pouvez pas éjecter de CD si vous utilisez un lecteur CD qui n'est pas doté de la fonction CUSTOM FILE. → Appuyez sur <b>(LIST)</b> pendant 2 secondes.
L'enregistrement est impossible.	<ul style="list-style-type: none"><li>• Le MD est protégé contre l'effacement. (L'indication "Protected" s'affiche.) → Faites glisser la languette pour combler le vide (reportez-vous à la page 4).</li><li>• Un MD prémastérisé est inséré dans l'unité. → Remplacez le disque par un MD enregistrable.</li><li>• Le temps restant sur le MD n'est pas suffisant pour l'enregistrement. (L'indication "Disc FULL" s'affiche.) → Remplacez le disque par un MD enregistrable dont le temps restant est suffisant ou effacez des pistes.</li><li>• Vous avez démarré le moteur en mode d'enregistrement Timer-off ou REC continu. → Ne démarrez pas le moteur en mode d'enregistrement Timer-off ou REC continu.</li></ul>
Le son enregistré diminue.	Vous avez effectué l'enregistrement alors que l'unité était soumise à des vibrations excessives (par exemple, vous conduisiez sur une route en mauvaise état).

## Réception radio

Problème	Cause/Solution
Impossible de syntoniser une présélection.	<ul style="list-style-type: none"><li>• Mémorisez la fréquence correcte.</li><li>• Le signal d'émission est trop faible.</li></ul>
Impossible de recevoir les stations. Le son comporte des parasites.	Raccordez un fil de commande d'antenne électrique (bleu) ou un fil d'alimentation d'accessoire (rouge) au câble d'alimentation de l'amplificateur d'antenne de la voiture. (Uniquement si votre voiture est équipée d'une antenne FM/AM intégrée dans la vitre arrière/latérale.)
La syntonisation automatique est impossible.	Le signal d'émission est trop faible. → Utilisez la syntonisation manuelle.
L'indication "ST" clignote.	<ul style="list-style-type: none"><li>• Accordez la fréquence avec précision.</li><li>• Le signal d'émission est trop faible. → Réglez le mode de réception mono (page 30).</li></ul>
Un programme diffusé en stéréo est perçu en mono.	L'unité est en mode de réception mono. → Annulez le mode de réception mono (page 30).
Des interférences se produisent en cours de réception FM.	Le mode Large est sélectionné. → Réglez le mode IF sur "If Auto" (page 30).
L'antenne électrique reste dépliée même si vous coupez le contact.	L'enregistrement Timer-off est activé. → Arrêtez l'enregistrement.

## Affichages d'erreur (lorsque l'unité CD/MD en option est raccordée)

Les indications suivantes clignent pendant environ 5 secondes et un bip d'alarme retentit.

Affichage	Cause	Solution
NO Mag	Le magasin à disques n'a pas été introduit dans l'unité CD/MD.	Introduisez le magasin dans l'appareil CD/MD.
NO Disc	Il n'y a aucun disque dans l'unité CD/MD.	Introduisez des disques dans l'unité CD/MD.
NG Discs	Un CD/MD ne peut pas être reproduit en raison d'un problème.	Insérez un autre CD/MD.
Error <sup>*1</sup>	Un CD est souillé ou a été introduit à l'envers. <sup>*2</sup>	Nettoyez ou introduisez correctement le CD.
	Un MD n'est pas reproduit en raison d'un problème. <sup>*2</sup>	Introduisez un autre MD.
Blank <sup>*1</sup>	Aucune plage n'a été enregistrée sur un MD. <sup>*2</sup>	Choisissez un MD sur lequel des plages ont été enregistrées.
Push Reset	L'unité CD/MD ne peut fonctionner en raison d'un problème.	Appuyez sur la touche de réinitialisation de l'appareil.
Not Ready	Le couvercle du MD s'ouvre ou les MD ne sont pas introduits correctement.	Fermez le couvercle ou remettez les MD en place correctement.
HI Temp	La température ambiante est supérieure à 50°C (122°F).	Attendez que la température descende sous les 50°C (122°F).

<sup>\*1</sup> Si une erreur se produit pendant la lecture d'un MD ou d'un CD, le numéro du MD ou du CD n'apparaît pas dans la fenêtre d'affichage.

<sup>\*2</sup> Le numéro du disque qui pose un problème apparaît dans la fenêtre d'affichage.

Si les solutions proposées ci-dessus ne permettent pas de remédier au problème, veuillez consulter votre revendeur Sony.

## Messages CD/MD

Affichage	Cause
Cannot Copy	Vous avez essayé d'enregistrer à partir d'un MD prémastérisé commercialisé.
Cannot REC	L'unité ne peut pas lire les données MD.
Disc FULL	Il ne reste pas de temps sur le disque. 255 pistes sont déjà enregistrées sur le MD.
High Temp	L'enregistrement ou l'écriture des données de table de matières sur le MD a été interrompu en raison d'une température trop élevée de l'unité.
NO D-In	Le câble optique n'est pas correctement connecté. Vous avez essayé d'enregistrer un CD-ROM en numérique.
Pre Mast	Vous avez essayé d'enregistrer sur un MD prémastérisé commercialisé. Vous avez essayé d'éditer un MD prémastérisé.
UTOC Wr NG	L'unité n'a pas enregistré les données de son et de table de matières.
Wr Error	L'unité n'a pas enregistré.
Complete!	L'édition a réussi. (Bien qu'aucun son ne soit perçu pendant plusieurs secondes, il ne s'agit pas d'un dysfonctionnement de l'unité.)
Impossible	<b>Fonction Divide</b> Vous avez essayé de diviser une piste dont le MD contient 255 pistes. Vous avez essayé de diviser la piste en début de piste. <b>Fonction Combine</b> Vous avez essayé de combiner la même piste. Vous ne pouvez pas effectuer de combinaison en raison des limitations des MD. <b>Fonction Move</b> Vous avez essayé de déplacer une piste vers le même endroit.
Name FULL	1.700 caractères sont déjà enregistrés pour les titres de piste et de disque.
NO Name	Vous avez essayé d'effacer le nom de disque ou le nom de piste d'un MD non nommé.
Protected	La languette du MD inséré est ouverte.
**Wait**	L'unité lit les informations de table de matières (TOC).





## ¡Bienvenido!

Gracias por adquirir la grabadora de minidiscos Sony. Esta unidad le permitirá disfrutar de varias funciones mediante el uso de los siguientes accesorios de control:

### Accesorios opcionales

Mando rotativo RM-X4S

Control remoto de tarjeta RM-X91

Además de las operaciones de reproducción de MD y radio, puede ampliar el sistema mediante la conexión de unidades opcionales de CD/MD\*1.

Al reproducir discos CD TEXT\*2 en una unidad opcional de CD conectada con la función CD TEXT, la información CD TEXT aparecerá en el visualizador.

\*1 Es posible conectar cambiadores o reproductores de MD o CD.

\*2 Un disco CD TEXT es un CD de audio que incluye información, como el nombre del disco, el nombre del artista y los nombres de los temas. Esta información está grabada en el disco.

## Precauciones

- Si aparca el automóvil bajo la luz solar directa y se produce un considerable aumento de temperatura en su interior, deje que la unidad se enfríe antes de utilizarla.
- Si la unidad no recibe alimentación, compruebe las conexiones en primer lugar. Si todo está en orden, examine el fusible.
- Si el automóvil dispone de antena motorizada, ésta se extenderá automáticamente durante el funcionamiento de la unidad.
- No utilice la función de archivo personalizado (CUSTOM FILE) mientras conduce. Tampoco realice otras funciones que puedan distraer su atención de la conducción.
- No edite el MD mientras conduce.
- Compruebe que la batería del automóvil y el sistema de carga funcionan correctamente antes de utilizar las funciones de grabación con temporizador de apagado y de modo de continuación de grabación. En ciertas condiciones inusuales, el uso de la grabación con temporizador de apagado y del modo de continuación de grabación podría causar la descarga de la batería del automóvil hasta el punto que éste podría no arrancar. Con respecto al consumo máximo de corriente de las distintas conexiones, consulte el “diagrama de conexiones” del manual de instalación/conexiones suministrado.
- Tenga cuidado si su automóvil dispone de un sistema de alarma de automóvil de tipo detector de corriente eléctrica: al finalizar la grabación con temporizador de apagado o el modo de continuación de grabación, la alarma podría desactivarse por error al detectar un cambio en la corriente eléctrica del automóvil.
- Si hay una unidad opcional de TV/video conectada, el monitor permanecerá encendido durante la grabación con temporizador de apagado o el modo de continuación de grabación. Apague el monitor antes de abandonar el automóvil con el fin de reducir la posibilidad de desgaste de la batería o robo.

Si desea realizar alguna consulta o solucionar algún problema referentes a la unidad que no aparezcan en este manual, póngase en contacto con el proveedor Sony más próximo.

## Notas sobre la grabación

Si va a realizar una grabación que no pueda volver a realizarse, se recomienda que haga una grabación de prueba antes de la grabación definitiva.

EL VENDEDOR NO SE HARÁ RESPONSABLE EN NINGÚN CASO DE LOS DAÑOS DIRECTOS, FORTUITOS, NI INDIRECTOS, SEA CUAL SEA SU NATURALEZA, NI DE LAS PÉRDIDAS O GASTOS RESULTANTES DE CUALQUIER PRODUCTO DEFECTUOSO O DE LA UTILIZACIÓN DE LOS PRODUCTOS.

## Condensación de humedad

En días lluviosos o en zonas muy húmedas, es posible que se condense humedad en las lentes del interior de la unidad. Si esto ocurre, ésta no funcionará correctamente. En este caso, extraiga el disco y espere una hora aproximadamente hasta que se haya evaporado la humedad.

## Para mantener una alta calidad de sonido

Si hay soportes para bebidas cerca del equipo de audio, tenga cuidado de no salpicar zumos y demás bebidas suaves sobre la unidad y el MD. Los residuos azucarados en la unidad o en el MD pueden ensuciar las lentes del interior de dicha unidad, reducir la calidad de sonido o impedir la reproducción de éste.



## Notas sobre los MD

Puesto que el disco está alojado en un cartucho, libre de contactos accidentales de dedos y polvo, los minidisks pueden soportar cierto grado de tratos bruscos. No obstante, la existencia de suciedad o polvo en la superficie del cartucho o un cartucho deformado pueden causar fallos de funcionamiento. Tenga en cuenta lo siguiente para obtener resultados óptimos.

**No toque nunca la superficie del propio disco abriendo deliberadamente el obturador del cartucho.**

**Al expulsar el MD, el obturador puede abrirse. En tal caso, cierre el obturador inmediatamente.**

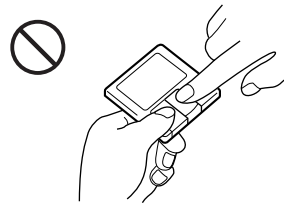

No exponga el MD a la luz solar directa ni a fuentes térmicas como conductos de aire caliente. No lo deje en un automóvil aparcado bajo la luz solar directa, ya que puede producirse un considerable aumento de temperatura en su interior.

Asegúrese de que no lo deja en el salpicadero ni en la bandeja trasera de un automóvil, etc., donde la temperatura puede igualmente ser excesiva.

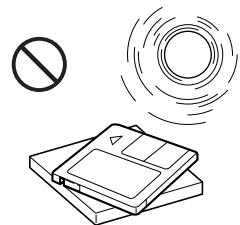

## Notas sobre la adhesión de etiquetas

Asegúrese de adherir correctamente las etiquetas en los cartuchos, ya que en caso contrario puede hacer que el MD se atasque en la unidad.

- Adhiera la etiqueta en una posición adecuada.
- Retire las etiquetas viejas antes de montar otras nuevas.
- Sustituya las etiquetas que comiencen a despegarse del MD.

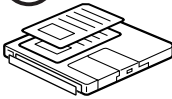
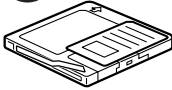

## Limpieza

Limpie periódicamente la superficie del cartucho con un paño seco y suave.

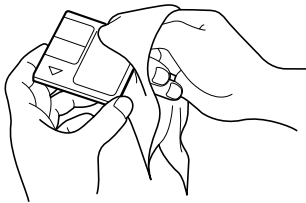

## Protección de minidiscos grabados

Para proteger minidiscos contra grabaciones accidentales, deslice y abra la lengüeta del lateral del MD.

Con la lengüeta en esta posición, no será posible grabar en el MD. Para grabar en el MD, deslice y cierre la lengüeta.

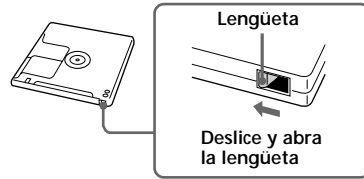

# Índice

Localización de los controles .....	6
-------------------------------------	---

## Procedimientos iniciales

Restauración de la unidad .....	8
Extracción del panel frontal .....	8
Activación/desactivación de la unidad .....	9
Utilización del menú	
— Guía de introducción .....	9
Ajuste del reloj .....	9

## Reproductor de MD

### Unidad de CD/MD (opcional)

Reproducción de discos .....	10
Reproducción repetida de temas	
— Reproducción repetida .....	12
Reproducción de temas en orden aleatorio	
— Reproducción aleatoria .....	13
Creación de programas	
— Memoria de programa .....	13
Asignación de títulos a los discos compactos	
— Memorando de discos* .....	15
Localización de discos mediante el título .....	
— Listado* .....	17

\* Funciones disponibles con una unidad opcional de CD/MD.

## Grabación en un MD

Grabación de CD o MD mediante temas	
— Grabación de temas .....	18
Grabación del CD o MD completo	
— Grabación de discos .....	19
Grabación de un CD o MD en un orden específico de temas	
— Grabación de programa .....	20
Grabación de programas de radio	
— Grabación con memoria intermedia .....	21

## Edición de un MD

Borrado de grabaciones	
— Función de borrado .....	22
División de temas grabados	
— Función de división .....	24
Combinación de temas grabados	
— Función de combinación .....	25
Desplazamiento de temas grabados	
— Función de desplazamiento .....	26
Asignación de títulos a los minidiscos .....	27

## Radio

Almacenamiento automático de emisoras	
— Memorización de la mejor sintonía (BTM) .....	29
Almacenamiento de las emisoras deseadas ...	29
Recepción de las emisoras almacenadas .....	30
Almacenamiento de nombres de emisoras	
— Memorando de emisoras .....	31
Localización de emisoras mediante el nombre	
— Listado .....	32

## Otras funciones

Etiquetado del mando rotativo .....	32
Uso del mando rotativo .....	33
Ajuste de las características de sonido .....	34
Atenuación rápida del sonido .....	34
Cambio de los ajustes de sonido y visualización .....	35
Selección del analizador de espectros .....	36

## TV/Video (opcional)

Visualización de TV .....	36
Visualización de video .....	36
Almacenamiento automático de canales de TV .....	37
Almacenamiento sólo de los canales de TV deseados .....	37
Almacenamiento de nombres de canales de TV .....	38
Visualización de la información almacenada en los discos .....	38
Visualización de TV o de video mientras escucha un CD o MD	
— Reproducción simultánea .....	39

## Información complementaria

Mantenimiento .....	40
Extracción de la unidad .....	41
Limitaciones de sistema de los minidiscos .....	41
Especificaciones .....	43
Guía de solución de problemas .....	44

# Localización de los controles

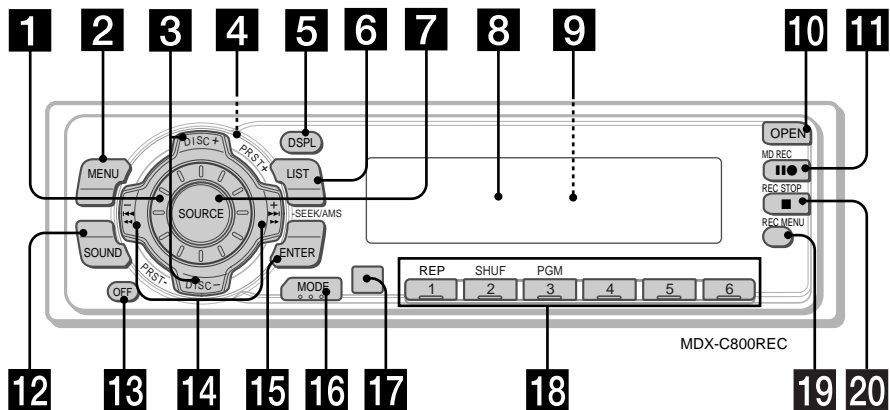

Consulte las páginas indicadas para obtener más información.

- 1** Dial de control de volumen
- 2** Botón MENU 9, 11, 13, 14, 15, 16, 23, 24, 25, 26, 27, 28, 29, 30, 31, 35, 36, 37, 39
- 3** Botones DISC/PRST +/- (cursor arriba/abajo) 9, 11, 13, 14, 15, 16, 17, 23, 24, 25, 26, 27, 28, 29, 30, 31, 32, 35, 36, 37, 39  
Durante la reproducción de CD/MD:  
Cambio de discos 12, 19  
Durante la recepción de la radio:  
Selección de emisoras memorizadas 30
- 4** Botón ▲ (expulsión) (situado en la parte frontal de la unidad detrás del panel frontal) 10, 11
- 5** Botón DSPL (cambio del modo de indicación) 11, 16, 22, 27
- 6** Botón LIST 16, 31  
Listado 17, 32, 38
- 7** Botón SOURCE (Radio/CD/MD/TV) 7, 9, 10, 11, 13, 16, 29, 30, 36, 37, 39
- 8** Visualizador
- 9** Botón de restauración (situado en la parte frontal de la unidad detrás del panel frontal) 8
- 10** Botón OPEN 8, 10, 11, 18, 19, 20, 21, 40
- 11** Botón MD REC 17, 18, 19, 20, 21
- 12** Botón SOUND 34
- 13** Botón OFF\* 6, 8, 9, 11
- 14** Botones SEEK/AMS +/- (cursor izquierda/derecha) 9, 11, 13, 14, 16, 23, 24, 25, 26, 27, 28, 30, 31, 34, 35, 36, 39  
Sensor de música automático 12, 18, 19  
Búsqueda manual 12  
Búsqueda 29, 30, 37
- 15** Botón ENTER 9, 11, 13, 14, 15, 16, 17, 23, 24, 25, 26, 27, 28, 29, 30, 31, 32, 35, 36, 37, 39
- 16** Botón MODE  
Durante la reproducción de CD o de MD:  
Selección de unidad de CD/MD 11, 16  
Durante la recepción de la radio:  
Selección de banda 29, 30  
Durante la recepción de TV:  
Selección de unidad 36
- 17** Receptor para el control remoto de tarjeta
- 18** Botones numéricos  
Durante la recepción de la radio:  
Selección de números de memorización 29, 30  
Durante la reproducción de CD/MD:  
① REP 12, 22  
② SHUF 13, 22  
③ PGM 14  
Durante la recepción de TV:  
Selección de números de memorización 37
- 19** Botón REC MENU 18, 19, 20, 21, 22
- 20** Botón REC STOP 18, 20, 21

\* **Advertencia sobre la instalación en un automóvil que no disponga de posición ACC (auxiliar) en el interruptor de encendido**  
Asegúrese de presionar (OFF) en la unidad durante 2 segundos para desactivar la indicación del reloj después de apagar el encendido.  
Si presiona (OFF) sólo momentáneamente, la indicación del reloj no se desactivará y esto causará el desgaste de la batería.

# Localización de los controles

## Control remoto de tarjeta RM-X91 (opcional)

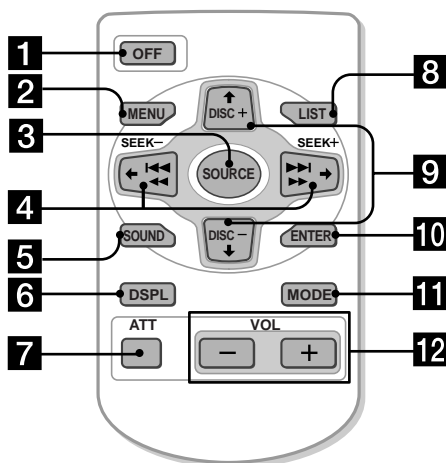

Los botones correspondientes del control remoto de tarjeta controlan las mismas funciones que los de esta unidad.

- 1 Botón OFF
- 2 Botón MENU
- 3 Botón SOURCE
- 4 Botones SEEK/AMS (←/→)
- 5 Botón SOUND
- 6 Botón DSPL
- 7 Botón ATT
- 8 Botón LIST
- 9 Botones DISC/PRST (↑/↓)
- 10 Botón ENTER
- 11 Botón MODE
- 12 Botones VOL

### Notas

- Una unidad cuya alimentación haya desconectado manteniendo presionado (OFF) durante 2 segundos no podrá gobernarse con el control remoto de tarjeta a menos que presione (SOURCE) de la unidad, o que haya insertado un disco para activar en primer lugar la unidad.
- No deje el control remoto de tarjeta en un lugar en el que pueda quedar expuesto a la luz solar directa, como en el salpicadero o en la columna de dirección, etc., ya que dicho control remoto puede deformarse debido al calor.
- La grabadora de minidiscos puede no funcionar correctamente con el control remoto de tarjeta bajo la luz solar directa. En tal caso, mantenga el control remoto de tarjeta cerca del receptor de la unidad.

# Procedimientos iniciales

## Restauración de la unidad

Antes de utilizar la unidad por primera vez o después de sustituir la batería del automóvil, es necesario restaurar dicha unidad. Extraiga el panel frontal y presione el botón de restauración con un objeto puntiagudo, como por ejemplo un bolígrafo.

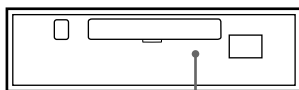

Botón de restauración

### Nota

Al presionar el botón de restauración, se borran el ajuste del reloj y algunos contenidos almacenados, como el memorando de emisoras.

## Extracción del panel frontal

Es posible extraer el panel frontal de esta unidad para evitar su robo.

- 1 Presione **OFF**.
- 2 Presione **OPEN**, deslice el panel frontal hacia la derecha y tire del lado izquierdo del panel.

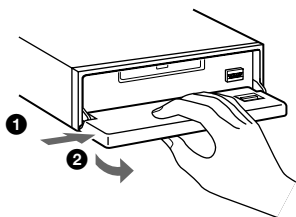

### Notas

- No coloque nada en la superficie interior del panel frontal.
- Tenga cuidado para que el panel no se caiga cuando lo extraiga de la unidad.
- Si extrae el panel con la alimentación conectada, ésta se desconectará automáticamente para evitar que se dañen los altavoces.
- Para transportar el panel frontal, utilice el estuche suministrado para este fin.

## Fijación del panel frontal

Coloque el orificio **A** del panel frontal en el eje **B** de la unidad como se ilustra y, a continuación, presione sobre el lado izquierdo para introducirlo.

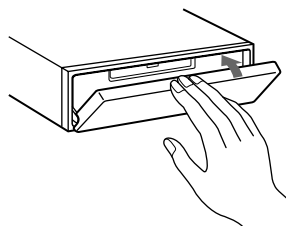
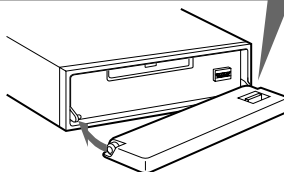
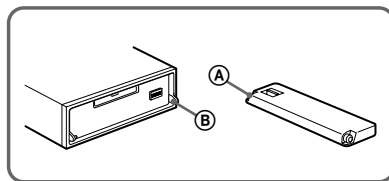

### Notas

- Tenga cuidado de no fijar el panel frontal al revés.
- No ejerza excesiva presión sobre el panel al fijarlo a la unidad.
- No sujete con demasiada fuerza ni presione excesivamente sobre el visualizador del panel frontal.
- No exponga el panel frontal a fuentes de calor directas como la luz solar o las salidas de aire caliente, ni lo deje en lugares húmedos. No lo deje nunca sobre el salpicadero de un automóvil aparcado bajo la luz solar directa, ya que podría producirse un considerable aumento de temperatura.

## Alarma de precaución

Si gira el interruptor de la llave de encendido hasta la posición OFF sin haber extraído el panel frontal, la alarma de precaución emitirá pitidos durante unos segundos.



# Activación/desactivación de la unidad

## Activación de la unidad

Presione **(SOURCE)** o inserte un MD en la unidad.

Para obtener más información sobre el funcionamiento, consulte las páginas 10 (MD/CD) y 29 (radio).

## Desactivación de la unidad

Presione **(OFF)** para detener la reproducción de MD/CD o la recepción de FM/AM (las teclas permanecerán iluminadas y el visualizador encendido).

Presione **(OFF)** durante 2 segundos para apagar completamente la unidad.

### Nota

Si el automóvil no dispone de posición ACC en el interruptor de encendido, asegúrese de apagar la unidad presionando **(OFF)** durante 2 segundos para evitar el desgaste de la batería del automóvil.

# Utilización del menú

## — Guía de introducción

Una característica de funcionamiento de esta unidad es la selección de funciones y ajustes en menús.

Tras entrar en el modo de menú, desplace el cursor para seleccionar cada elemento con los siguientes botones:



### Nota

En el modo de menú, la indicación "▲" de la parte izquierda del visor muestra los botones de **(DISC/PRST)** y **(SEEK/AMS)** que pueden seleccionarse.

# Ajuste del reloj

El reloj dispone de una indicación digital de 12 horas.

Ejemplo: Para ajustar el reloj en 10:08

- 1 Presione **(MENU)** y, a continuación, cualquier lado de **(DISC/PRST)** varias veces hasta que aparezca "Clock".

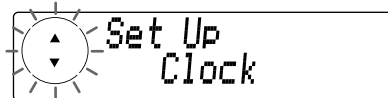

- 1 Presione **(ENTER)**.

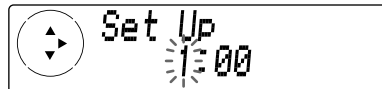

Los dígitos de la hora parpadean.

- 2 Presione cualquier lado de **(DISC/PRST)** para ajustar la hora.

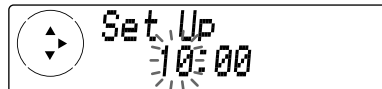

- 3 Presione el lado (+) de **(SEEK/AMS)**.

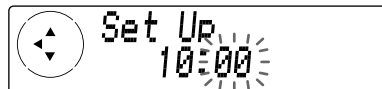

Los dígitos de los minutos parpadean.

- 4 Presione cualquier lado de **(DISC/PRST)** para ajustar los minutos.

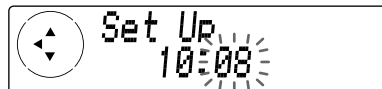

- 2 Presione **(ENTER)**.

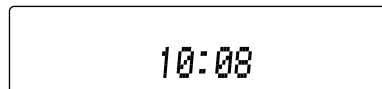

El reloj se pone en funcionamiento.

Una vez finalizado el ajuste del reloj, el visualizador vuelve al modo normal de reproducción.

### Notas

- Si su automóvil no dispone de posición ACC (auxiliar) en el interruptor de encendido, asegúrese de encender la unidad antes de ajustar el reloj (consulte la página 9).
- Con el ajuste inicial, la indicación del reloj aparece mientras la unidad está apagada. Si el modo D.INFO está ajustado en ON, la hora siempre se mostrará (página 35).

# Reproductor de MD Unidad de CD/MD (opcional)

Además de reproducir el MD con esta unidad, también puede controlar las unidades externas de CD/MD.

### Nota

Si conecta una unidad de CD con función CD TEXT, la información CD TEXT aparecerá en el visualizador al reproducir discos CD TEXT.

## Reproducción de discos

### Reproducción de MD (con esta unidad)

- 1 Presione **OPEN** e inserte el MD.

Con el lado de la etiqueta hacia arriba

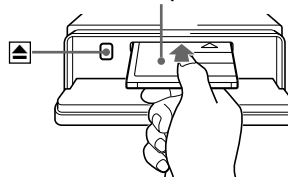

- 2 Cierre el panel frontal.

La reproducción se iniciará de forma automática.

Si ya se ha insertado un MD, presione **SOURCE** varias veces hasta que aparezca "MD" para iniciar la reproducción.

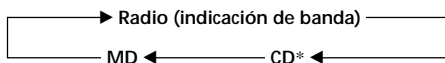

\* Si el equipo opcional correspondiente no está conectado, este elemento no aparecerá.

El visualizador mostrará el título del MD\* y el del tema\* y, a continuación, el tiempo de reproducción.

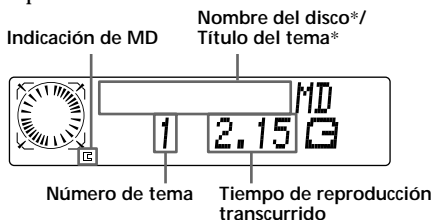

\* Sólo si estos títulos están grabados en el MD (Algunos caracteres no pueden mostrarse).

Para	Presione
Detener la reproducción	(OFF)
Expulsar el MD	(OPEN) y después ▲

#### Nota

Cuando finaliza el último tema del MD, la indicación de número de tema vuelve a "1", y la reproducción se inicia de nuevo a partir del primer tema del MD.

Con una unidad opcional conectada, el MD de la unidad 2 de MD se reproduce á desde el principio después de reproducirse el MD de la unidad principal hasta el final.

## Reproducción de CD o de MD (con una unidad opcional de CD/MD)

- 1 Presione (SOURCE) varias veces para seleccionar "CD" o "MD".

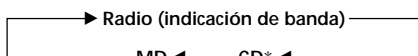

\* Este elemento no aparecerá si la unidad opcional de CD no está conectada.

- 2 Presione (MODE) hasta que aparezca la unidad que desee.  
Se inicia la reproducción de CD/MD.

## Cambio de los elementos del visualizador

Cada vez que presione (DSPL) durante la reproducción de MD, CD o un disco CD TEXT, el elemento cambiará de la siguiente forma:

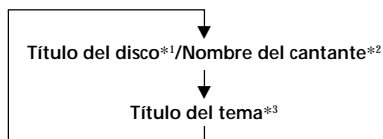

\*1 Si no ha asignado título al disco CD o CD TEXT ("Asignación de títulos a los discos compactos", página 15) o si no hay ningún título de disco registrado en el MD, el visualizador mostrará "NO D.Name".

\*2 Si reproduce un disco CD TEXT, el nombre del artista aparecerá en el visualizador después del título del disco. (Sólo para discos CD TEXT con nombre del artista.)

\*3 Si el título del tema de un disco CD TEXT o MD no está previamente registrado, el visualizador mostrará "NO T.Name".

Una vez seleccionado el elemento deseado, el visualizador cambiará automáticamente al modo de desplazamiento de indicaciones después de unos segundos.

En el modo de desplazamiento de indicaciones, todos los elementos anteriores se desplazan por el visualizador de uno en uno por orden.

#### Notas

- Si utiliza etiquetas personalizadas, siempre tendrán prioridad sobre la información CD TEXT original al mostrarse dicha información.
- No es posible visualizar ciertas letras durante la reproducción de discos MD o CD TEXT.

#### Consejo

Es posible desactivar el modo de desplazamiento de indicaciones. (Consulte "Cambio de los ajustes de sonido y visualización" en la página 35.)

## Desplazamiento automático del título de un disco

### — Desplazamiento automático

Si el título del disco, el nombre del artista o el título del tema de un MD o disco CD TEXT supera los 10 caracteres y la función de desplazamiento automático está activada, la información se desplazará automáticamente por el visualizador de la siguiente forma:

- El título del disco aparece al cambiar el disco (si el título del disco se selecciona como elemento de visualización).
- El título del tema aparece al cambiar el tema (si el título del tema se selecciona como elemento de visualización).
- El título del disco o del tema aparece en función del ajuste al presionar (SOURCE) para seleccionar un MD o un disco CD TEXT.

Si presiona (DSPL) para cambiar el elemento mostrado, el título del disco o del tema del MD o del disco CD TEXT se desplaza automáticamente tanto si activa como si desactiva la función.

- 1 Durante la reproducción, presione (MENU).

- 2 Presione cualquier lado de (DISC/PRST) varias veces hasta que aparezca "A.Scrloff".

- 3 Presione el lado (+) de (SEEK/AMS) para seleccionar "A.Scrloff".

- 4 Presione (ENTER).

Para cancelar la función de desplazamiento automático, seleccione "A.Scrloff" en el paso 3.

### Nota

Con algunos discos CD TEXT con un gran número de caracteres, pueden producirse las siguientes situaciones:

- Algunos de los caracteres no se muestran.
- La información no se desplaza.

## Localización de un tema específico

### — Sensor de música automático (AMS)

Durante la reproducción, presione cualquier lado de **(SEEK/AMS)** momentáneamente por cada tema que desee omitir.

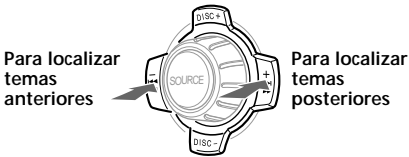

## Localización de un punto específico de un tema — Búsqueda manual

Durante la reproducción, presione y mantenga presionado cualquier lado de **(SEEK/AMS)**. Deje de presionarlo cuando encuentre el punto que desee.

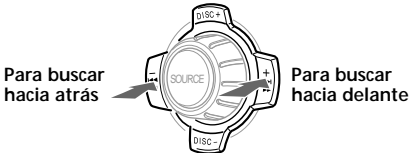

### Nota

Si "....." o "....." aparece en el visualizador, significa que ha llegado al principio o al final del disco, por lo que no podrá continuar.

## Localización de discos

### — Selección de discos

Si conecta una unidad opcional de CD/MD, presione cualquier lado de **(DISC/PRST)** para seleccionar el disco deseado.

El disco deseado de la unidad actual de CD/MD opcional comenzará a reproducirse.

## Reproducción repetida de temas — Reproducción repetida

El MD de la unidad principal se repetirá automáticamente al llegar al final. Como reproducción repetida, es posible seleccionar:

- Repeat 1 — para repetir un tema.
- Repeat 2 — para repetir el disco que se encuentre en la unidad opcional de CD/MD.

Durante la reproducción, presione **(1)** (REP) varias veces hasta que el ajuste deseado aparezca en el visualizador.

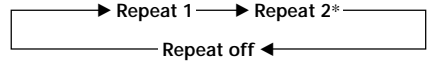

\* Sólo es posible utilizar "Repeat 2" cuando se conectan una o más unidades opcionales de CD/MD.

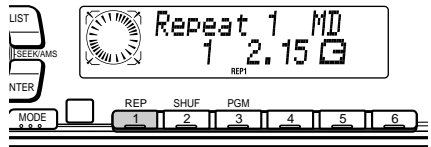

Se inicia la reproducción repetida.

Para recuperar el modo de reproducción normal, seleccione "Repeat off".

# Reproducción de temas en orden aleatorio

## — Reproducción aleatoria

Es posible seleccionar:

- Shuf 1 — para reproducir los temas del disco actual en orden aleatorio.
- Shuf 2 — para reproducir los temas de la unidad actual opcional de CD/MD en orden aleatorio.
- Shuf all — que permite reproducir todos los temas de todas las unidades de CD/MD conectadas (incluida esta unidad) en orden aleatorio.

Durante la reproducción, presione **(2)** (SHUF) varias veces hasta que el ajuste deseado aparezca en el visualizador.

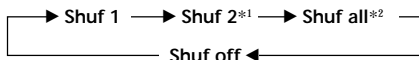

\*1 Sólo es posible utilizar "Shuf 2" cuando se conectan una o más unidades opcionales de CD/MD.

\*2 Sólo es posible disponer de "Shuf all" si conecta una o más unidades opcionales de MD o dos o más unidades opcionales de CD.

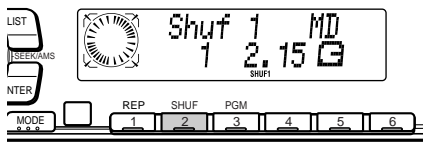

Se inicia la reproducción en orden aleatorio.

Para recuperar el modo de reproducción normal, seleccione "Shuf off".

# Creación de programas

## — Memoria de programa

Puede elegir los temas que prefiera de un MD/CD de las unidades principal y de CD/MD conectadas, y crear su propio programa para reproducirlos en el orden que desee. El programa se almacena en la memoria de la unidad. Con esta función, puede seleccionar hasta 24 temas para un programa y un programa por cada unidad.

**1** Durante la reproducción de CD/MD, presione **(MENU)** y, a continuación, cualquier lado de **(DISC/PRST)** varias veces hasta que aparezca "PGM Sel".

**2** Presione **(ENTER)**.

Modo de edición de programa

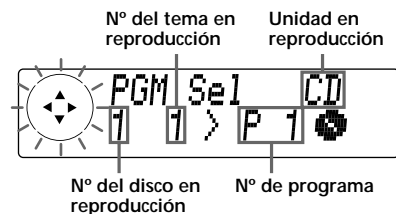

**3** Seleccione el tema que desee.

**1** Presione **(SOURCE)** varias veces para seleccionar esta unidad ("MD" o "MD1") o unidades opcionales de CD/MD.

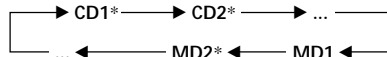

\* Si el equipo opcional correspondiente no está conectado, estos elementos no aparecerán.

**2** Presione cualquier lado de **(DISC/PRST)** durante más de 2 segundos hasta que aparezca el disco deseado.

**3** Presione cualquier lado de **(SEEK/AMS)** varias veces para seleccionar el tema.

Continúa en la página siguiente →

4 Presione (ENTER) momentáneamente.

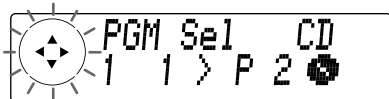

5 Para continuar introduciendo temas, repita los pasos 3 y 4.

6 Cuando termine de introducir temas, presione (MENU) dos veces.

#### Notas

- *\*\*\*Wait\*\*\** aparecerá en el visualizador mientras la unidad lee los datos, o si no se ha insertado el disco en la unidad.
- *\*Mem FULL\** aparecerá en el visualizador si intenta introducir más de 24 temas en un programa.
- Los modos de reproducción repetida y aleatoria se suspenderán hasta que finalice el modo de edición de programas.

## Reproducción del programa almacenado

El cambio del orden de los discos de la unidad de CD/MD no afecta a la reproducción de memoria de programa.

Durante la reproducción de CD/MD, presione (3) (PGM) para reproducir el programa almacenado.

PGM on ↔ PGM off

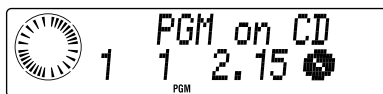

Para recuperar el modo de reproducción normal, seleccione "PGM off".

#### Notas

- El visualizador mostrará "NO Data" si no hay ningún tema almacenado en el programa.
- Si un tema que esté almacenado en la memoria de programa no se encuentra en ningún disco del cargador, dicho tema se omitirá.
- Si los discos del cargador no contienen temas almacenados en la memoria de programa, o si la información del programa no se ha cargado aún, aparecerá "Not Ready".

## Borrado del programa completo

1 Durante la reproducción de CD/MD, presione (MENU) y, a continuación, cualquier lado de (DISC/PRST) varias veces hasta que aparezca "PGM Sel".

2 Presione (ENTER).

3 Presione el lado (-) de (DISC/PRST) varias veces hasta que aparezca "All Erase".

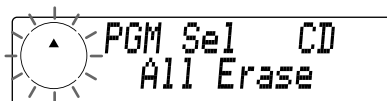

4 Presione (ENTER) durante 2 segundos.

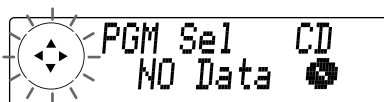

El programa completo se borrará.

5 Presione (MENU) dos veces.

## Adición de temas al programa

1 Durante la reproducción de CD/MD, presione (MENU) y, a continuación, cualquier lado de (DISC/PRST) varias veces hasta que aparezca "PGM Sel".

2 Presione (ENTER).

Cuando añada un tema al final de un programa, omita el paso 3.

3 Presione cualquier lado de (DISC/PRST) varias veces para seleccionar el número del programa en el que desee insertar un tema nuevo.

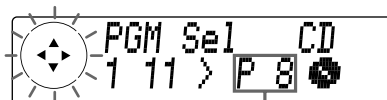

Nº de programa

4 Presione (SEEK/AMS) para seleccionar el tema nuevo.

- 5 Presione **(ENTER)**.  
El tema seleccionado se inserta en ese número de programa, y los temas posteriores se reenumeran.  
Para continuar insertando temas, repita los pasos 3 a 5.

- 6 Presione **(MENU)** dos veces.

**Nota**

Una vez llenas las 24 celdas, el visualizador mostrará **\*\*Mem FULL\*\*** y no será posible insertar más temas.

**Borrado de temas de un programa**

- 1 Durante la reproducción de CD/MD, presione **(MENU)** y, a continuación, cualquier lado de **(DISC/PRST)** varias veces hasta que aparezca **"PGM Sel"**.
- 2 Presione **(ENTER)**.
- 3 Presione cualquier lado de **(DISC/PRST)** varias veces para seleccionar el programa que contenga el número del tema que desee borrar.

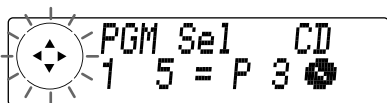

- 4 Presione **(ENTER)** durante 2 segundos.  
El tema seleccionado se borra y los temas posteriores se reenumeran.
- 5 Presione **(MENU)** dos veces.

**Asignación de títulos a los discos compactos**

— Memorando de discos  
(Unidad de CD con función de archivo personalizado (CUSTOM FILE))

Puede etiquetar los discos con un nombre personalizado. Puede introducir hasta 8 caracteres por disco. Si asigna título a un CD, podrá localizar el disco mediante dicho título (página 17).

**Precaución**

No utilice la función de archivo personalizado (CUSTOM FILE) mientras conduce. Tampoco realice otras funciones que puedan distraer su atención de la conducción.

- 1 Inicie la reproducción del disco que desee etiquetar.
- 2 Presione **(MENU)** y, a continuación, cualquier lado de **(DISC/PRST)** varias veces hasta que aparezca **"Name Edit"**.
- 3 Presione **(ENTER)**.

Modo de edición de títulos



La unidad repetirá el disco durante el procedimiento de asignación de títulos.

- 4 Introduzca los caracteres.
- 1 Presione el lado (+) de **(DISC/PRST)** varias veces para seleccionar los caracteres deseados.  
(A → B → C → ... Z → 0 → 1 → 2 → ... 9 → + → - → \* → / → \ → > → < → . → **(ENTER)**)



Si presiona el lado (-) de **(DISC/PRST)** varias veces, los caracteres aparecerán en orden inverso.  
Si desea introducir un espacio en blanco entre caracteres, seleccione **(ENTER)**.

Continúa en la página siguiente →

- 2 Presione el lado (+) de (SEEK/AMS) una vez localizado el carácter deseado.



Si presiona el lado (-) de (SEEK/AMS), podrá desplazarse hacia atrás a la izquierda.

- 3 Repita los pasos 1 y 2 para introducir el título completo.

- 5 Para volver al modo normal de reproducción de CD, presione (ENTER).

#### Consejos

- Para borrar o corregir un nombre, introduzca "█" por cada carácter.
- Existe otro método para comenzar a asignar título al CD. Presione (LIST) durante 2 segundos en lugar de realizar los pasos 2 y 3. También puede completar la operación manteniendo presionado (LIST) durante 2 segundos en lugar de realizar el paso 5.
- Podrá asignar títulos a los discos compactos en una unidad sin función de archivo personalizado (CUSTOM FILE), si está conectada junto con una unidad de CD que disponga de dicha función. El título del disco se almacenará en la memoria de la unidad de CD con la función de archivo personalizado (CUSTOM FILE).

#### Nota

Los modos de reproducción repetida, aleatoria y de programa se suspenderán hasta que finalice el modo de edición de títulos.

## Visualización del memorando de discos

Presione (DSPL) durante la reproducción de un CD o de un disco CD TEXT.

Memorando de discos

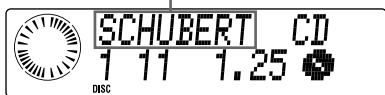

Cada vez que presione (DSPL) durante la reproducción de un CD o de un disco CD TEXT, los elementos cambiarán de la siguiente forma:

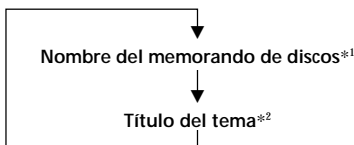

\*1 Si utiliza etiquetas personalizadas, siempre tendrán prioridad sobre la información CD TEXT original al mostrarse dicha información.

\*2 Si conecta una unidad opcional de CD con la función CD TEXT, el visualizador mostrará la información CD TEXT al reproducir discos CD TEXT.

#### Nota

No es posible mostrar ciertas letras durante la reproducción de discos MD o CD TEXT.

## Borrado del memorando de discos

- 1 Presione (SOURCE) varias veces para seleccionar "CD".
- 2 Presione (MODE) varias veces para seleccionar la unidad de CD con la función CUSTOM FILE.
- 3 Presione (MENU) y, a continuación, cualquier lado de (DISC/PRST) varias veces hasta que aparezca "Name Del".
- 4 Presione (ENTER).
- 5 Presione cualquier lado de (DISC/PRST) varias veces para seleccionar el título del disco que desee borrar. Los nombres almacenados se mostrarán a partir de los primeros introducidos.
- 6 Presione (ENTER) durante 2 segundos. El nombre se borrará. Repita los pasos 5 y 6 para borrar otros nombres.
- 7 Presione (MENU) dos veces. La unidad vuelve al modo normal de reproducción de CD.

#### Notas

- Para borrar el memorando de discos, reproduzca un CD de la unidad de CD en la que se encuentre almacenado el memorando que desee borrar.
- Si borra una etiqueta personalizada de un disco CD TEXT, el visualizador mostrará la información CD TEXT original.



# Localización de discos mediante el título

— Listado (Para una unidad de CD con la función CD TEXT/CUSTOM FILE o una unidad de MD)

Esta función puede utilizarse con discos a los que se han asignado títulos personalizados o con discos CD TEXT. Es posible localizar el disco por

- título personalizado: si asigna un título a un CD o MD mediante una unidad de CD con la función CUSTOM FILE o una unidad de MD (para obtener más información sobre los títulos de disco, consulte “Asignación de títulos a los discos compactos” y “Asignación de títulos a los minidisks” en las páginas 15 y 27).
- la información de CD TEXT: si reproduce un disco CD TEXT en una unidad de CD con la función CD TEXT.

## 1 Presione **(LIST)**.

El título asignado al disco actual aparece en el visualizador.



## 2 Presione cualquier lado de **(DISC/PRST)** varias veces hasta que encuentre el disco deseado.

## 3 Presione **(ENTER)** para reproducir el disco.

### Notas

- Cuando utilice el control remoto de tarjeta, presione **(LIST)** para recuperar el modo de reproducción normal. Cuando utilice el botón de la unidad, el visualizador mostrará el modo de reproducción normal transcurridos 5 segundos.
- Los títulos de tema no aparecen durante la reproducción de un MD o de un disco CD TEXT.
- Si no hay discos en la unidad de CD/MD, el visualizador mostrará “NO Disc”.
- Si no se ha asignado ningún archivo personalizado a un disco, el visualizador mostrará “\*\*\*\*\*”.
- Si utiliza etiquetas personalizadas, siempre tendrán prioridad sobre la información CD TEXT original al mostrarse dicha información.
- No es posible mostrar ciertas letras durante la reproducción de un disco MD o CD TEXT.
- Si la unidad no ha leído aún la información del disco, aparecerá “?”.
- Si conecta un sistema opcional de TV, el nombre de discos aparecerá en la pantalla del sistema de TV y no en el visualizador de la unidad.

# Grabación en un MD

Es posible grabar en un MD de esta unidad temas/discos individuales o temas programados reproducidos en una unidad de CD/MD conectada. También es posible grabar programas de radio con la función de grabación con memoria intermedia.

### Notas sobre la grabación

- Si el tiempo total de reproducción del CD/MD es superior al tiempo restante grabable del MD, la grabación se detendrá al llenarse el MD grabable.
- La grabación puede no realizarse si la diferencia de temperatura entre la unidad y el MD es excesiva.
- Es posible que se produzcan pérdidas en el sonido grabado si realiza la grabación mientras la unidad está sujeta a vibraciones excesivas (como al conducir en una carretera con baches, etc.).
- Cuando termine de grabar en el MD o de editarlo, asegúrese de expulsarlo antes de apagar el encendido o de desconectar los cables de fuente de alimentación de la unidad. La grabación se completa cuando la unidad actualiza la información TOC (índice) y expulsa el MD. El indicador situado en la parte inferior de la ranura de MD parpadea durante la actualización de la información TOC.
- No es posible realizar las siguientes operaciones durante los modos de grabación o de espera de grabación:
  - selección de otro tema\*
  - selección de otro programa de radio\*
  - expulsión del MD
  - asignación de título a un MD
  - selección del modo de menú.
- \* No seleccionable sólo durante la grabación
- Aparecerá “Protected” si la lengüeta de protección contra grabaciones accidentales está abierta.
- Los modos de reproducción repetida, aleatoria y de programa se cancelarán al presionar **(MD REC)**.

### Consejo

La unidad localiza automáticamente el final de la sección grabada del MD y comienza a grabar a partir de ese punto.

# Grabación de CD o MD mediante temas

## — Grabación de temas

- 1 Presione **(OPEN)** e inserte el MD en el que desee grabar.  
(Consulte “Reproducción de discos” en la página 10.)
- 2 Reproduzca el CD o MD del que desee grabar.
- 3 Presione **(MD REC)**.

Tiempo restante grabable

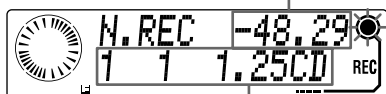

Información sobre el CD en reproducción

La unidad entra en el modo de espera de grabación con “●” parpadeando y los botones de grabación (**(MD REC)**, **(REC STOP)** y **(REC MENU)**) se iluminan en ámbar.

- 4 Presione **(REC MENU)** varias veces hasta que aparezca “Track. REC”. Cada vez que presione **(REC MENU)**, el modo de grabación cambiará de la siguiente forma:

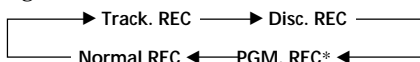

\* Si no ha creado ningún programa, este elemento no aparecerá.

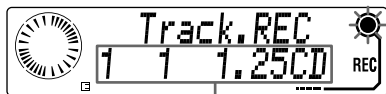

Información sobre el CD en reproducción

Si desea que la grabación se inicie a partir del punto del tema en el que presione **(MD REC)** después, seleccione “Normal REC” en este paso.

- 5 Presione cualquier lado de **(SEEK/AMS)** varias veces para seleccionar el tema que desee grabar.

- 6 Presione **(MD REC)** de nuevo para iniciar la grabación.

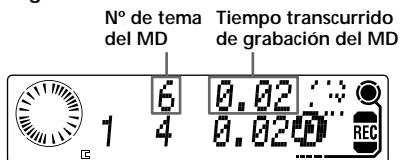

La unidad localiza el principio del tema seleccionado y comienza a grabar. A continuación, “●” deja de parpadear y los botones de grabación (**(MD REC)**, **(REC STOP)** y **(REC MENU)**) se iluminan en rojo. Cuando finaliza la grabación del tema, la unidad emite un pitido y entra automáticamente en el modo de espera de grabación mientras el CD o el MD sigue reproduciéndose.

Para cancelar el modo de grabación o de espera de grabación, presione **(REC STOP)**.

## Inserción del MD para grabar más adelante

Puede iniciar la grabación aunque el CD o MD de la unidad de CD/MD conectada ya esté reproduciéndose y no se haya insertado aún un MD en esta grabadora de MD.

- 1 Presione **(MD REC)**.
- 2 Inserte un MD mientras se muestra “REC NO Disc” (antes de 10 segundos después del paso 1).

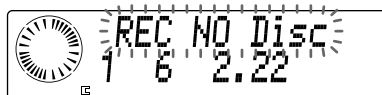

- 3 Presione **(REC MENU)** varias veces hasta que aparezca “Track. REC”.
- 4 Presione **(MD REC)** de nuevo para iniciar la grabación.

### Nota

Asegúrese de insertar el MD mientras se muestra “REC NO Disc”. Si la indicación desaparece, el modo de espera de grabación se cancelará.

## Continuación de la grabación después de apagar el motor

— Modo de continuación de grabación

- 1 Presione **(OPEN)** e inserte el MD en el que desee grabar.
- 2 Reproduzca el CD o MD del que desee grabar.
- 3 Presione **(MD REC)**.
- 4 Presione **(REC MENU)** varias veces para seleccionar "Disc. REC", "Track. REC" o "PGM. REC".
- 5 Presione **(MD REC)** de nuevo para iniciar la grabación.
- 6 Presione **(REC MENU)** varias veces hasta que aparezca "Continue on".

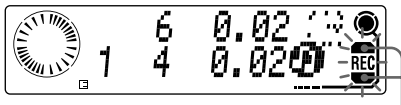

Indicación de continuación de grabación

- 7 Apague el encendido y extraiga el panel frontal antes de abandonar el automóvil. Durante el modo de continuación de grabación, la unidad emite pitidos para indicar su estado y deja de hacerlo al finalizar la grabación. Si gira la llave de encendido hasta la posición ACC y fija el panel frontal de nuevo, el visualizador mostrará "REC Complete!" si la grabación se ha realizado satisfactoriamente.

### Notas

- El uso frecuente del modo de continuación de grabación puede causar el desgaste de la batería. Asegúrese de que ésta está bien cargada.
- No encienda el motor del automóvil de nuevo durante el modo de continuación de grabación. La grabación podría no realizarse.
- Si hay una unidad opcional de TV/video conectada, el monitor permanecerá encendido durante la grabación con temporizador de apagado o el modo de continuación de grabación. Apague el monitor antes de abandonar el automóvil con el fin de reducir la posibilidad de desgaste de la batería o robo.

## Grabación del CD o MD completo

— Grabación de discos

- 1 Presione **(OPEN)** e inserte el MD en el que desee grabar. (Consulte "Reproducción de discos" en la página 10.)
- 2 Reproduzca el CD o MD del que desee grabar.
- 3 Presione **(MD REC)**. La unidad entra en el modo de espera de grabación con "●" parpadeando y los botones de grabación (**(MD REC)**, **(REC STOP)** y **(REC MENU)**) se iluminan en ámbar.
- 4 Presione **(REC MENU)** varias veces hasta que aparezca "Disc. REC".

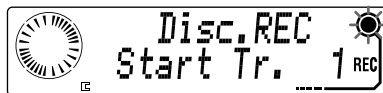

- 5 Presione cualquier lado de **(DISC/PRST)** varias veces para seleccionar el disco del que desee grabar.
- 6 Presione cualquier lado de **(SEEK/AMS)** varias veces para seleccionar el tema desde el cual desee iniciar la grabación. Si desea grabar el disco completo, asegúrese de elegir el primer tema.
- 7 Presione **(MD REC)** de nuevo para iniciar la grabación.

La grabación se inicia a partir del principio del tema actualmente en reproducción. A continuación, "●" deja de parpadear y los botones de grabación (**(MD REC)**, **(REC STOP)** y **(REC MENU)**) se iluminan en rojo.

Continúa en la página siguiente →

Cuando finaliza la grabación de todos los temas siguientes, la unidad emite un pitido y entra automáticamente en el modo de espera de grabación mientras el CD o el MD sigue reproduciéndose.

Para cancelar el modo de grabación o de espera de grabación, presione **(REC STOP)**.

#### Consejo

Puede continuar con la grabación incluso después de apagar el motor cuando vaya a abandonar el automóvil (consulte "Continuación de la grabación después de apagar el motor" en la página 19).

## Grabación de un CD o MD en un orden específico de temas

### — Grabación de programa

Es preciso que cree un programa para poder utilizar esta función.  
(Consulte "Creación de programas" en la página 13.)

**1** Presione **(OPEN)** e inserte el MD en el que desee grabar.  
(Consulte "Reproducción de discos" en la página 10.)

**2** Presione **(MD REC)**.  
La unidad entra en el modo de espera de grabación con "●" parpadeando y los botones de grabación (**(MD REC)**, **(REC STOP)** y **(REC MENU)**) se iluminan en ámbar.

**3** Presione **(REC MENU)** varias veces hasta que aparezca "PGM. REC".

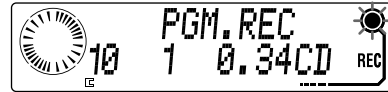

**4** Presione **(MD REC)** de nuevo para iniciar la grabación.

La unidad localiza el principio del programa seleccionado y comienza a grabar.

A continuación, "●" deja de parpadear y los botones de grabación (**(MD REC)**, **(REC STOP)** y **(REC MENU)**) se iluminan en rojo.

Cuando finaliza la grabación del programa, la unidad emite un pitido y entra automáticamente en el modo de espera de grabación mientras el CD o el MD sigue reproduciéndose.

Para cancelar el modo de grabación o de espera de grabación, presione **(REC STOP)**.

#### Notas

- Si no creó ningún programa, "PGM. REC" no aparecerá en el paso 3.
- Si ha creado un programa que incluye el MD que va a reproducir en esta grabadora, aparecerá la indicación "Not Ready" en el paso 3. En este caso, deberá borrar el tema del programa.

#### Consejo

Puede continuar con la grabación incluso después de apagar el motor cuando vaya a abandonar el automóvil (consulte "Continuación de la grabación después de apagar el motor" en la página 19).

# Grabación de programas de radio

## — Grabación con memoria intermedia

Al grabar emisiones de radio, a menudo los primeros segundos del material se pierden debido al tiempo necesario para acceder al contenido y presionar los botones. Para evitar esta pérdida de material, la función de grabación con memoria intermedia almacena constantemente en la memoria intermedia un máximo de 10 segundos de los datos de audio más recientes. Al comenzar a grabar un programa de radio, la grabación se inicia realmente con los 10 segundos de datos de audio almacenados previamente en la memoria intermedia. También es posible grabar sin los 10 segundos previamente almacenados.

- 1 Presione **(OPEN)** e inserte el MD en el que desee grabar.  
(Consulte “Reproducción de discos” en la página 10.)
- 2 Sintonice la emisora deseada (página 30).
- 3 Presione **(MD REC)**.  
La unidad entra en el modo de espera de grabación con “●” parpadeando y los botones de grabación (**(MD REC)**), **(REC STOP)** y **(REC MENU)** se iluminan en ámbar.
- 4 Presione **(REC MENU)** varias veces hasta que aparezca “TM. REC”.

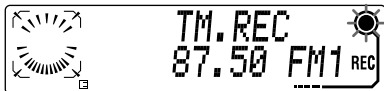

Si desea que la grabación se inicie a partir del punto del programa en el que presione **(MD REC)** después, seleccione “Normal REC” en este paso.

- 5 Presione **(MD REC)** de nuevo para iniciar la grabación.  
La unidad comienza a grabar con los 10 segundos de datos de audio almacenados previamente en la memoria intermedia. A continuación, “●” deja de parpadear y los botones de grabación (**(MD REC)**), **(REC STOP)** y **(REC MENU)** se iluminan en rojo.

Para ajustar la grabación en el modo de pausa, presione **(MD REC)**.

Para cancelar el modo de grabación o de espera de grabación, presione **(REC STOP)**.

### Notas

- Si ajusta en pausa la grabación de la radio, se grabará un número de tema en ese punto.
- No es posible sintonizar otra emisora durante la grabación. Ajuste la grabación en el modo de pausa antes de intentar sintonizar otra emisora.

## Uso de un temporizador para detener la grabación

### — Grabación con temporizador de apagado

Es posible programar un temporizador para que la unidad continúe grabando el programa de radio después de apagar el motor y de abandonar el automóvil.

- 1 Presione **(OPEN)** e inserte el MD en el que desee grabar.
- 2 Sintonice la emisora deseada (página 30).
- 3 Presione **(MD REC)**.
- 4 Presione **(MD REC)** de nuevo para iniciar la grabación.

Continúa en la página siguiente →

5 Presione (REC MENU) varias veces hasta que aparezca el tiempo de grabación deseado.

Cada vez que presione (REC MENU), el tiempo de grabación aumentará en incrementos de 10 minutos.



Durante la grabación con temporizador de apagado, la unidad emite pitidos para indicar su estado y deja de hacerlo al finalizar la grabación. Si gira la llave de encendido hasta la posición ACC y fija el panel frontal de nuevo, el visualizador mostrará "REC Complete!" si la grabación se ha realizado satisfactoriamente.

#### Notas

- No encienda el motor del automóvil de nuevo durante la grabación con temporizador de apagado. La grabación podría no realizarse.
- Si hay una unidad opcional de TV/video conectada, el monitor permanecerá encendido durante la grabación con temporizador de apagado o el modo de continuación de grabación. Apague el monitor antes de abandonar el automóvil con el fin de reducir la posibilidad de desgaste de la batería o robo.
- El uso frecuente de la grabación con temporizador de apagado puede descargar la pila. Asegúrese de que ésta está bien cargada.
- La antena motorizada permanece extendida durante la grabación con temporizador de apagado (se pliega cuando finaliza la grabación).
- El sonido de la radio se grabará en un MD tal como lo oye durante la recepción (incluidos los ruidos, distorsiones y pérdidas de sonido).

### Grabación del sonido de un programa de TV o de video

Es posible grabar el sonido de un programa de TV o de video de la misma forma que programas de radio. Para seleccionar la fuente, consulte "Visualización de TV" o "Visualización de video" en la página 36.

## Edición de un MD

Mediante el uso de las funciones de edición descritas a continuación, podrá crear sus propios álbumes de MD originales.

### Precaución

No edite el MD mientras conduce, ya que distraerá su atención de la conducción.

#### Notas sobre la edición

- Aparecerá "Protected" si la lengüeta de protección contra grabaciones accidentales está abierta.
- Cuando termine de editar el MD, asegúrese de expulsarlo antes de apagar el encendido o de desconectar los cables de fuente de alimentación de la unidad. La edición se habrá completado cuando la unidad actualice la información TOC (índice) y expulse el MD. El indicador situado en la parte inferior de la ranura de MD parpadea durante la actualización de la información TOC.
- Los botones (1) (REP), (2) (SHUF) y (DSPL) no funcionan durante el modo de edición.

## Borrado de grabaciones

### — Función de borrado

Es posible borrar un solo tema o todos de una vez. También es posible borrar una parte de un tema.

#### Nota

No es posible recuperar los temas borrados. Asegúrese de comprobar el tema o temas seleccionados antes de borrarlos.

### Borrado de un solo tema

Es posible borrar un tema simplemente especificando su número. Al borrar un tema, el número total de temas del MD disminuirá en uno, y todos los siguientes al borrado se renumerarán.

Ejemplo: Borrado del tema B.

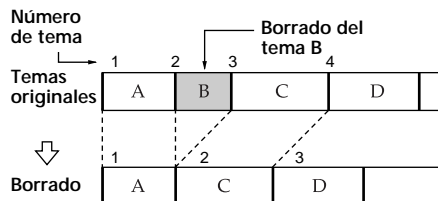

1 Mientras se reproduce el MD que desee editar, presione (MENU).

2 Presione cualquier lado de (DISC/PRST) varias veces hasta que aparezca "Erase".



3 Presione (ENTER).

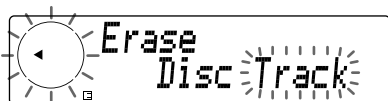

4 Mientras "Track" parpadea, presione (ENTER) para seleccionar el borrado de temas.

5 Seleccione el tema.

1 Presione cualquier lado de (SEEK/AMS) varias veces para seleccionar el tema.



Nº del tema seleccionado

2 Presione (ENTER).

6 Borre el tema.

1 Presione el lado (-) de (SEEK/AMS) para seleccionar "Yes".



Para cancelar la selección de este tema y volver al paso 5, seleccione "No" en este paso.

2 Presione (ENTER).

Aparecerá "Complete!" y el tema seleccionado se borrará.

7 Para continuar borrando temas, repita los pasos 5 y 6.

8 Presione (MENU) dos veces.

Para cancelar por completo el procedimiento de borrado, presione (MENU) dos veces en cualquier punto antes del paso 6.

## Borrado de todos los temas

Puede borrar el título del disco y todos los temas grabados junto con sus títulos en una sola vez.

1 Mientras se reproduce el MD que desee editar, presione (MENU).

2 Presione cualquier lado de (DISC/PRST) varias veces hasta que aparezca "Erase".

3 Presione (ENTER).

4 Seleccione el borrado de discos.

1 Presione el lado (-) de (SEEK/AMS) para seleccionar "Disc".



2 Presione (ENTER).

5 Borre todos los temas.

1 Presione el lado (-) de (SEEK/AMS) para seleccionar "Yes".



Para cancelar el borrado, seleccione "No" en este paso.

2 Presione (ENTER).

Aparecerá "Complete!" y todos los temas se borrarán. La fuente cambia a la siguiente disponible.

Continúa en la página siguiente →

Para cancelar por completo el procedimiento de borrado, presione (MENU) dos veces en cualquier punto antes del paso 5.

## Borrado de una parte de un tema

Mediante el uso de las funciones de división (consulte la página 24), borrado (consulte la página 22) y combinación (consulte la página 25), podrá borrar partes específicas de un tema.

Ejemplo: Borrado de una parte del tema A.

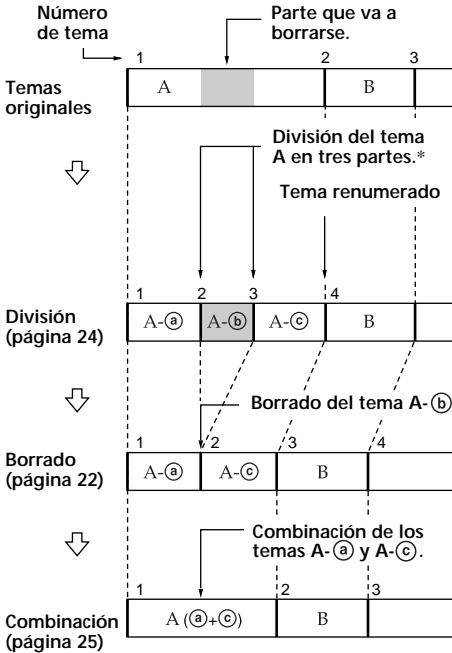

\* Los temas se reenumeran.

## División de temas grabados

— Función de división

Es posible utilizar esta función para añadir números de tema con el fin de dividir varios temas grabados como un tema. Esta función también permite marcar números de tema después de finalizar la grabación. El número total de temas aumenta en uno, y todos los temas posteriores se reenumeran.

Ejemplo: División del tema 2 en los temas B y C.

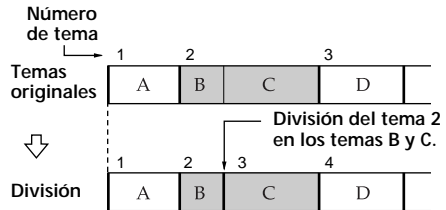

- 1 Mientras se reproduce el MD que desea editar, presione (MENU).
- 2 Presione cualquier lado de (DISC/PRST) varias veces hasta que aparezca "Divide".



- 3 Presione (ENTER).
- 4 Presione cualquier lado de (SEEK/AMS) varias veces para seleccionar el tema que desea dividir.



Número del tema seleccionado



- 5 Presione **(ENTER)** para marcar el punto de división.  
La unidad reproduce de forma repetida los siguientes segundos posteriores al punto marcado.



- 6 Presione cualquier lado de **(SEEK/AMS)** para realizar el ajuste fino del punto de división.
- 7 Mientras controla el tema, presione **(ENTER)** en el punto en el que desee realizar la división.  
Aparecerá "Complete!" y el tema seleccionado se dividirá.
- 8 Para continuar dividiendo temas, repita los pasos 4 a 7.

- 9 Presione **(MENU)** dos veces.

Para cancelar por completo el procedimiento de división, presione **(MENU)** dos veces en cualquier punto antes del paso 7.

#### Notas

- El título aplicado al tema original será el nombre del primer tema nuevo del dividido, y el segundo no recibirá nombre.
- Aparecerá "Impossible" si la unidad ya no puede dividir un tema, debido a que el MD se haya editado demasiadas veces. Esto se debe a la limitación de sistema de los minidiscos y no es fallo de funcionamiento de la unidad.

#### Consejo

Para combinar de nuevo los temas divididos, utilice la función de combinación (consulte la página 25).

## Combinación de temas grabados

### — Función de combinación

Esta función permite crear un solo tema a partir de varios temas o de distintas partes grabadas de forma independiente. El número total de temas disminuye en uno, y todos los temas posteriores se reenumeran.

Ejemplo: Combinación de los temas B y C.

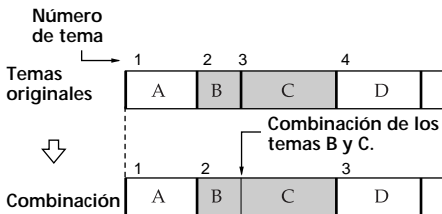

- 1 Mientras se reproduce el MD que desee editar, presione **(MENU)**.
- 2 Presione cualquier lado de **(DISC/PRST)** varias veces hasta que aparezca "Combine".



- 3 Presione **(ENTER)**.

- 4 Presione cualquier lado de **(SEEK/AMS)** varias veces para seleccionar el conjunto de temas que desee combinar.

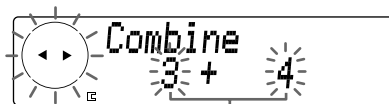

Números de temas seleccionados

- 5 Presione **(ENTER)** para combinar los temas.  
Aparecerá "Complete!" y los temas seleccionados se combinarán.
- 6 Para continuar combinando temas, repita los pasos 4 y 5.
- 7 Presione **(MENU)** dos veces.

Para cancelar el procedimiento de combinación, presione **(MENU)** dos veces en cualquier punto antes del paso 5.

#### Notas

- El título aplicado al primero de los temas originales se asignará al tema combinado.
- Aparecerá "Impossible" si la unidad no puede combinar los temas, debido a que el MD se haya editado demasiadas veces. Esto se debe a la limitación de sistema de los minidiscos y no es fallo de funcionamiento de la unidad.

# Desplazamiento de temas grabados

— Función de desplazamiento

Con la función de desplazamiento, es posible cambiar el orden de los temas grabados en un MD. Al desplazar temas, éstos se reenumeran automáticamente.

Ejemplo: Desplazamiento del tema C a la posición 2.

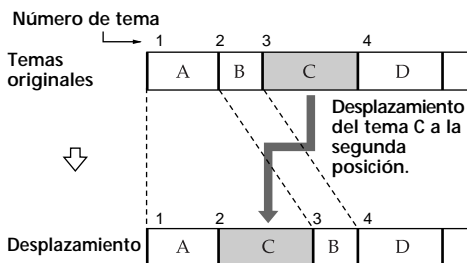

- 1 Mientras se reproduce el MD que desea editar, presione (MENU).
- 2 Presione cualquier lado de (DISC/PRST) varias veces hasta que aparezca "Move".



- 3 Presione (ENTER).

- 4 Seleccione el tema que desea desplazar.

- 1 Presione cualquier lado de (SEEK/AMS) varias veces para seleccionar el tema.

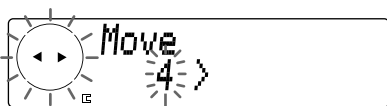

Nº del tema seleccionado

- 2 Presione (ENTER).

- 5 Seleccione el número al que desea desplazar el tema.

- 1 Presione cualquier lado de (SEEK/AMS) varias veces para seleccionar el número de tema.

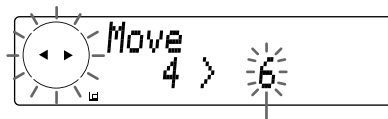

Nº de tema nuevo seleccionado

- 2 Presione (ENTER) para desplazar el tema.

Aparecerá "Complete!" y el tema seleccionado se desplazará.

- 6 Para continuar desplazando temas, repita los pasos 4 y 5.

- 7 Presione (MENU) dos veces.

Para cancelar el procedimiento de desplazamiento, presione (MENU) dos veces en cualquier punto antes del paso 5.

# Asignación de títulos a los minidiscos

Es posible asignar título a los temas y minidiscos grabados. Puede introducir hasta 1.700 caracteres como títulos por disco (títulos de disco y de tema incluidos).

## Precaución

No realice esta operación mientras conduce, ya que distraerá su atención de la conducción.

### Nota

Los modos de reproducción repetida, aleatoria y de programa se suspenderán hasta que finalice el modo de edición de títulos.

## Asignación de títulos a los temas

- Mientras se reproduce el MD que desee editar, presione (MENU).
- Presione cualquier lado de (DISC/PRST) varias veces hasta que aparezca "Name Edit".



- Presione (ENTER).



- Mientras "Track" parpadea, presione (ENTER) para seleccionar la edición de títulos de temas.

- Presione cualquier lado de (SEEK/AMS) varias veces para seleccionar el tema al que desee asignar título.



Nº del tema seleccionado

- Presione (ENTER).



La unidad repetirá el tema durante el procedimiento de asignación de título.

- Introduzca caracteres.

- Presione el lado (+) de (DISC/PRST) para seleccionar los caracteres deseados.

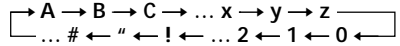

Si presiona el lado (-) de (DISC/PRST) varias veces, los caracteres aparecerán en orden inverso.

Cada vez que presione (DSPL), el tipo de carácter cambiará de la siguiente forma:

A → a → 0 → A

Si desea introducir un espacio en blanco entre caracteres, seleccione " ".

- Presione el lado (+) de (SEEK/AMS) una vez localizado el carácter deseado.



Si presiona el lado (-) de (SEEK/AMS), podrá desplazarse hacia atrás a la izquierda.

- Repita los pasos 1 y 2 para introducir el título completo.

- Presione (ENTER). Aparecerá "Complete!" y el título seleccionado quedará registrado.

- Presione (MENU) dos veces.

Para cancelar el procedimiento de asignación de títulos, presione (MENU) dos veces en cualquier punto antes del paso 8.

## Asignación de títulos a los minidiscos

Después del paso 3, presione el lado (-) de (SEEK/AMS) para seleccionar la edición de títulos de discos, y vaya al paso 6.



La unidad repetirá el disco durante el procedimiento de asignación de título.

## Modificación de la etiqueta

Sobrescriba el título del tema/disco que desee como se describe en "Asignación de títulos a los temas" y "Asignación de títulos a los minidisks".

## Borrado de títulos de temas

1 Mientras se reproduce el MD que desee editar, presione **(MENU)**.

2 Presione cualquier lado de **(DISC/PRST)** varias veces hasta que aparezca "Name Erase".



3 Presione **(ENTER)**.

4 Mientras "Track" parpadea, presione **(ENTER)** para seleccionar el borrado de títulos de temas.



5 Seleccione el tema cuyo título desee borrar.

1 Presione cualquier lado de **(SEEK/AMS)** varias veces para seleccionar el tema cuyo título desee borrar.



Nº del tema seleccionado

2 Presione **(ENTER)**.

6 Borre el título.

1 Presione el lado (-) de **(SEEK/AMS)** para seleccionar "Yes".



Para cancelar la selección del título de este tema y volver al paso 5, seleccione "No" en este paso.

2 Presione **(ENTER)**.

Aparecerá "Complete!" y el título del tema seleccionado se borrará.

7 Repita los pasos 5 y 6 para borrar más títulos de temas.

8 Presione **(MENU)** dos veces.

Para cancelar por completo el procedimiento de borrado, presione **(MENU)** dos veces en cualquier punto antes del paso 6.

### Nota

Asegúrese de comprobar el número del tema seleccionado antes de borrarlo.

## Borrado de títulos de discos

1 Mientras se reproduce el MD que desee editar, presione **(MENU)**.

2 Presione cualquier lado de **(DISC/PRST)** varias veces hasta que aparezca "Name Erase".

3 Presione **(ENTER)**.

4 Seleccione el borrado de títulos de discos.

1 Presione el lado (-) de **(SEEK/AMS)** para seleccionar "Disc".



2 Presione **(ENTER)**.

5 Borre el título del disco.

1 Presione el lado (-) de **(SEEK/AMS)** para seleccionar "Yes".



Para cancelar el procedimiento de borrado, seleccione "No" en este paso.

2 Presione **(ENTER)**.

Aparecerá "Complete!" y el título del disco seleccionado se borrará.

Para cancelar por completo el procedimiento de borrado, presione **(MENU)** dos veces en cualquier punto antes del paso 5.

# Radio

## Almacenamiento automático de emisoras

— Memorización de la mejor sintonía (BTM)

La unidad selecciona las emisoras de señal más intensa y las almacena según el orden de frecuencia. Es posible almacenar hasta 6 emisoras de cada banda (FM1, FM2, FM3, AM1 y AM2).

### Precaución

Para sintonizar emisoras durante la conducción, utilice la función de memorización de la mejor sintonía para evitar accidentes.

**1** Presione **(SOURCE)** varias veces para seleccionar la radio.

Cada vez que presione **(SOURCE)**, la fuente cambia de la siguiente forma:

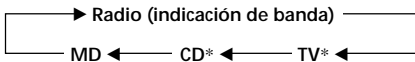

\* Si el equipo opcional correspondiente no está conectado, el elemento no aparecerá.

**2** Presione **(MODE)** varias veces para seleccionar la banda.

Cada vez que presione **(MODE)**, la banda cambia de la siguiente forma:



**3** Presione **(MENU)** y, a continuación, cualquier lado de **(DISC/PRST)** varias veces hasta que aparezca "BTM".

**4** Presione **(ENTER)**.

La unidad almacena en los botones numéricos las emisoras por orden de frecuencia.

La unidad emite un pitido al almacenar el ajuste.

### Notas

- La unidad no almacena emisoras de señales débiles. Si sólo pueden recibirse unas pocas emisoras, algunos botones numéricos conservarán sus ajustes anteriores.
- Si el visualizador muestra algún número, la unidad almacenará las emisoras a partir del mostrado en el visualizador.
- Si no hay ningún MD en la unidad, sólo aparecerá la banda del sintonizador incluso si presiona **(SOURCE)**.

## Almacenamiento de las emisoras deseadas

Es posible memorizar hasta 18 emisoras en FM (6 en FM1, 6 en FM2 y 6 en FM3) y hasta 12 de AM (6 en AM1 y 6 en AM2) en el orden que desee.

**1** Presione **(SOURCE)** varias veces para seleccionar la radio.

**2** Presione **(MODE)** varias veces para seleccionar la banda.

**3** Presione cualquier lado de **(SEEK/AMS)** para sintonizar la emisora que desee almacenar en el botón numérico.

**4** Presione el botón numérico que desee (**①** a **⑥**) durante 2 segundos hasta que aparezca "Memory".

La indicación de botón numérico aparece en el visualizador.

### Nota

Si almacena otra emisora en el mismo botón numérico, la emisora previamente almacenada se borrará.

## Recepción de las emisoras almacenadas

- 1 Presione **(SOURCE)** varias veces para seleccionar la radio.
- 2 Presione **(MODE)** varias veces para seleccionar la banda.
- 3 Presione el botón numérico **(1)** a **(6)** donde esté almacenada la emisora que desee.

### Consejo

Presione cualquier lado de **(DISC/PRST)** para recibir las emisoras en el orden en el que están almacenadas en la memoria (función de búsqueda programada).

## Si no puede sintonizar una emisora programada

Presione cualquier lado de **(SEEK/AMS)** para buscar la emisora (sintonización automática).

La exploración se detiene cuando la unidad recibe una emisora. Presione cualquier lado de **(SEEK/AMS)** varias veces hasta recibir la emisora deseada.

### Nota

Si la sintonización automática se detiene con demasiada frecuencia, presione **(MENU)** y, a continuación, cualquier lado de **(DISC/PRST)** varias veces hasta que aparezca "Local off". A continuación, presione el lado **(+)** de **(SEEK/AMS)** para seleccionar "Local on" (modo de búsqueda local). Presione **(ENTER)**. Sólo se sintonizarán las emisoras de señal relativamente intensa.

### Consejos

- Si selecciona el ajuste "Local on", aparecerá "LCL Seek" mientras la unidad busca las emisoras.
- Si sabe cuál es la frecuencia de la emisora que desea escuchar, presione y mantenga presionado cualquier lado de **(SEEK/AMS)** hasta que aparezca la frecuencia deseada (sintonización manual).

## Si la recepción de FM en estéreo es de mala calidad

— Modo monofónico

- 1 Durante la recepción de radio de FM, presione **(MENU)** y, a continuación, cualquier lado de **(DISC/PRST)** varias veces hasta que aparezca "Mono off".
- 2 Presione el lado **(+)** de **(SEEK/AMS)** hasta que aparezca "Mono on". El sonido mejorará, aunque será monofónico (la indicación "ST" desaparecerá).
- 3 Presione **(ENTER)**.

Para recuperar el modo de reproducción normal, seleccione "Mono off" en el paso 2.

## Ajuste automático de la frecuencia de recepción

— Función IF Auto

Si se producen interferencias, la función "IF Auto" de esta unidad estrechará automáticamente la frecuencia de recepción para eliminar los ruidos. En tales casos, es posible que algunas emisiones de FM en estéreo se reciban en monofónico. Si desea escuchar tales emisiones en estéreo, cambie manualmente al ajuste "Wide".

- 1 Durante la recepción de la radio, presione **(MENU)** y, a continuación, cualquier lado de **(DISC/PRST)** varias veces hasta que aparezca "IF Auto".
- 2 Presione el lado **(+)** de **(SEEK/AMS)** hasta que aparezca "Wide".
- 3 Presione **(ENTER)**.

### Nota

Si amplía la frecuencia utilizando el modo Wide, es posible que se produzcan interferencias.

# Almacenamiento de nombres de emisoras

— Memorando de emisoras

Es posible asignar un nombre a cada emisora de radio y almacenarlo en la memoria. El nombre de la emisora actualmente sintonizada aparecerá en el visualizador. Es posible asignar un nombre con un máximo de 8 caracteres por emisora.

## Almacenamiento de nombres de emisoras

- 1 Sintonice la emisora cuyo nombre desee almacenar.
- 2 Presione **(MENU)** y, a continuación, cualquier lado de **(DISC/PRST)** varias veces hasta que aparezca "Name Edit".
- 3 Presione **(ENTER)**.



### 4 Introduzca los caracteres.

- 1 Presione el lado (+) de **(DISC/PRST)** varias veces para seleccionar los caracteres deseados.  
(A → B → C → ... Z → 0 → 1 → 2 → ... 9 → + → - → \* → / → \ → > → < → . → **( )**)

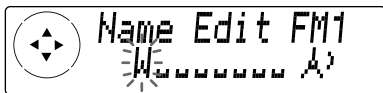

Si presiona el lado (-) de **(DISC/PRST)** varias veces, los caracteres aparecerán en orden inverso.

Si desea introducir un espacio en blanco entre 2 caracteres, seleccione **( )**.

- 2 Presione el lado (+) de **(SEEK/AMS)** una vez localizado el carácter deseado.



Si presiona el lado (-) de **(SEEK/AMS)**, podrá desplazarse hacia atrás a la izquierda.

- 3 Repita los pasos 1 y 2 para introducir el nombre completo.

- 5 Presione **(ENTER)**.

Nombre de emisora



Frecuencia

### Consejos

- Para borrar o corregir un nombre, introduzca **( )** por cada carácter.
- Existe otro método para comenzar a almacenar nombres de emisoras: Presione **(LIST)** durante 2 segundos en lugar de realizar los pasos 2 y 3. También puede completar la operación presionando **(LIST)** durante 2 segundos en lugar de realizar el paso 5.

## Borrado de nombres de emisoras

- 1 Durante la recepción de la radio, presione **(MENU)** y, a continuación, cualquier lado de **(DISC/PRST)** varias veces hasta que aparezca "Name Del".

- 2 Presione **(ENTER)**.

- 3 Presione cualquier lado de **(DISC/PRST)** varias veces para seleccionar la emisora cuyo nombre desee borrar.

- 4 Presione **(ENTER)** durante 2 segundos. El nombre se borrará. Si desea borrar otros nombres, repita los pasos 3 a 4.

- 5 Presione **(MENU)** dos veces. La unidad volverá al modo normal de recepción de radio.

### Nota

Si ya ha borrado todos los nombres de las emisoras, aparecerá "NO Data" en el paso 4.

## Localización de emisoras mediante el nombre

— Listado

- 1 Durante la recepción de la radio, presione **(LIST)** momentáneamente. Parpadeará el nombre asignado a la emisora actualmente sintonizada.



- 2 Presione cualquier lado de **(DISC/PRST)** varias veces hasta que encuentre la emisora deseada. Si la emisora seleccionada no tiene ningún nombre asignado, el visualizador mostrará la frecuencia.
- 3 Presione **(ENTER)** para sintonizar la emisora deseada.

### Notas

- Cuando utilice el control remoto de tarjeta, presione **(LIST)** para recuperar el modo de reproducción normal. Cuando utilice el botón de la unidad, el visualizador mostrará el modo de reproducción normal transcurridos 5 segundos.
- Si ha conectado un sintonizador de TV, la indicación de listado no aparecerá en el visualizador de la unidad.

## Otras funciones

La unidad también puede controlarse con un mando rotativo (opcional).

## Etiquetado del mando rotativo

En función de cómo monte el mando rotativo, adhiera la etiqueta adecuada como se muestra en la siguiente ilustración.

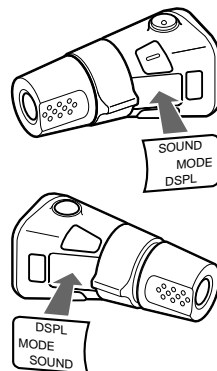



## Uso del mando rotativo

El mando rotativo funciona presionando los botones y/o girando los controles. También es posible controlar una unidad opcional de CD/MD con el mando rotativo.

### Mediante la presión de los botones SOURCE y MODE

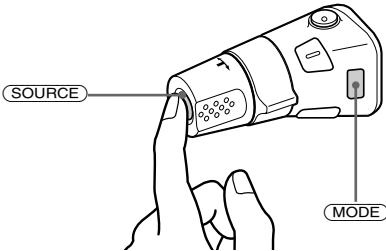

Cada vez que presione **(SOURCE)**, la fuente cambiará de la siguiente forma:

Radio → CD\* → MD → TV\* → Radio

*\* Si el equipo opcional correspondiente no está conectado, estos elementos no aparecerán.*

Al presionar **(MODE)**, el funcionamiento cambiará de la siguiente forma;

- Radio: FM1 → FM2 → FM3 → AM1 → AM2 → FM1
- CD unit\*: CD1 → CD2 → ... → CD1
- MD unit\*: MD1 → MD2 → ... → MD1
- TV/Video\*: TV1 → TV2 → AUX → TV1

*\* Si el equipo opcional correspondiente no está conectado, estos elementos no aparecerán.*

### Mediante el giro del control SEEK/AMS

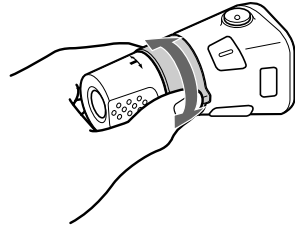

Gire el control momentáneamente y suéltelo para:

- Localizar un tema específico de un disco. Gire y mantenga girado el control hasta localizar el punto específico de un tema y, a continuación, suéltelo para iniciar la reproducción.
- Sintonizar emisoras automáticamente. Gire el control y manténgalo así para buscar una emisora específica.

### Mediante la presión y giro del control PRESET/DISC

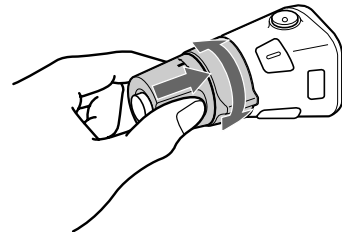

Presione y gire el control para:

- Recibir las emisoras almacenadas en los botones numéricos.
- Cambiar el disco\*.

*\* Con una unidad opcional de CD/MD conectada.*

## Otras operaciones

Gire el control VOL para ajustar el volumen.

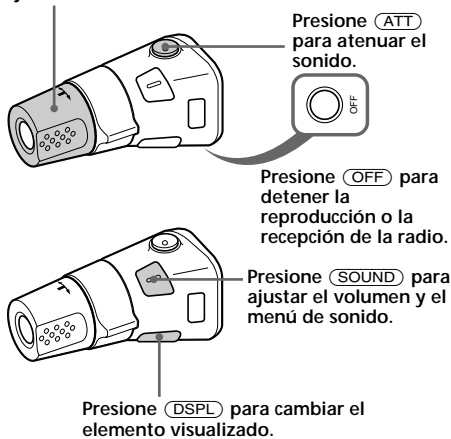

### Nota

Si el automóvil no dispone de posición ACC (auxiliar) en el interruptor de encendido, asegúrese de presionar **(OFF)** durante 2 segundos para desactivar la indicación del reloj después de apagar el encendido.

## Cambio de la dirección de funcionamiento

La dirección de funcionamiento de los controles está ajustada de fábrica como se muestra a continuación.

Para aumentar

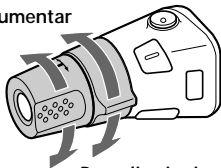

Si es preciso instalar el mando rotativo en el lado derecho de la columna de dirección, puede invertir la dirección de funcionamiento.

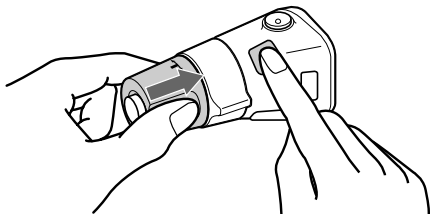

Presione **(SOUND)** durante 2 segundos al tiempo que presiona el control VOL.

### Consejo

También es posible cambiar la dirección de funcionamiento de estos controles con la unidad (consulte "Cambio de los ajustes de sonido y visualización" en la página 35).

## Ajuste de las características de sonido

Es posible ajustar los graves, los agudos, el balance y el equilibrio entre altavoces. Es posible almacenar los niveles de graves y agudos de forma independiente para cada fuente.

1 Presione **(SOUND)** varias veces para seleccionar el elemento que desee ajustar.

Cada vez que presione **(SOUND)**, los elementos cambian de la siguiente forma:

Bass (graves) → Treble (agudos) → Balance (izquierdo-derecho) → Fader (Equilibrio entre los altavoces) (delantero-trasero)

2 Ajuste el elemento seleccionado presionando cualquier lado de **(SEEK/AMS)**.

Al realizar el ajuste con el mando rotativo, presione **(SOUND)** y gire el control VOL.

### Nota

Realice el ajuste antes de 3 segundos después de seleccionar los elementos.

## Atenuación rápida del sonido

(con el mando rotativo o el control remoto de tarjeta)

Presione **(ATT)** en el mando rotativo o en el control remoto de tarjeta. "ATT on" aparece en el visualizador momentáneamente.

Para restaurar el nivel de volumen anterior, vuelva a presionar **(ATT)**.

### Consejo

Si el cable de interfaz de un teléfono para automóvil está conectado al cable ATT, la unidad disminuirá el volumen automáticamente cuando se reciba una llamada telefónica (Función ATT de teléfono).

# Cambio de los ajustes de sonido y visualización

Es posible ajustar los siguientes elementos:

## Set Up

- Clock (Reloj) (página 9)
- Beep — que permite activar o desactivar los pitidos.
- RM (Mando rotativo) — que permite cambiar la dirección de funcionamiento de los controles del mando rotativo.
  - Seleccione “norm” para utilizar el mando rotativo en la posición ajustada de fábrica.
  - Seleccione “rev” si monta el mando rotativo en el lado derecho de la columna de dirección.
- English/Français/Español — que permite seleccionar el idioma de las indicaciones del visualizador.

## Display

- D.Info (Información dual) — que permite mostrar simultáneamente el reloj y el modo de reproducción (on).
- SA (Analizador de espectros) — que permite cambiar el patrón de visualización de la indicación del ecualizador.
- Dimmer — para cambiar el brillo del visualizador.
  - Seleccione “Auto” para atenuar el visualizador sólo al encender las luces.
  - Seleccione “on” para atenuar el visualizador.
  - Seleccione “off” para desactivar el atenuador.
- Contrast — que permite ajustar el contraste cuando las indicaciones del visualizador no pueden reconocerse debido a la posición de instalación de la unidad.
- M.Dspl (Desplazamiento de indicaciones) — para seleccionar el modo de desplazamiento de indicaciones entre “1”, “2” y “off”.
- A.Scr1 (Desplazamiento automático) (página 11)

## Sound

- Loud (Sonoridad) — que permite disfrutar de graves y agudos incluso con el volumen bajo. Los graves y los agudos se potenciarán.

1 Presione **(MENU)**.

2 Presione cualquier lado de **(DISC/PRST)** varias veces hasta que aparezca el elemento deseado.  
Cada vez que presione el lado (-) de **(DISC/PRST)**, el elemento cambiará de la siguiente forma:

### Ejemplo:

Clock → Beep → RM → English/Français/  
Español → D.Info → SA → Dimmer →  
Contrast → M.Dspl → A.Scr1\* → Loud

\* Si no hay ningún CD en reproducción en ninguna unidad con la función CD TEXT o no hay ningún MD en reproducción, este elemento no aparecerá.

3 Presione el lado (+) de **(SEEK/AMS)** para seleccionar el ajuste deseado (por ejemplo: on u off).

4 Presione **(ENTER)**.

Una vez finalizado el ajuste de modo, el visualizador vuelve al modo de reproducción normal.

### Nota

El elemento mostrado varía en función de la fuente.

### Consejo

Es posible cambiar la categoría fácilmente (“Set Up”, “Display”, “Sound”, “Play Mode” y “Edit Mode”) presionando cualquier lado de **(DISC/PRST)** durante 2 segundos.

## Selección del analizador de espectros

El nivel de señal de sonido se muestra en un analizador de espectros. Es posible seleccionar un patrón de visualización, entre 1 y 5, o el modo de visualización automático.

Modo	Patrón de visualización
SA 1	
SA 2	
SA 3	
SA 4	
SA 5	
off	Cancel
SA Auto	Todos estos patrones de visualización aparecerán uno por uno automáticamente.

- 1 Presione **(SOURCE)** para seleccionar una fuente (radio, CD o MD).
- 2 Presione **(MENU)**.
- 3 Presione cualquier lado de **(DISC/PRST)** varias veces hasta que aparezca "SA".

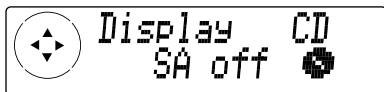

- 4 Presione cualquier lado de **(SEEK/AMS)** varias veces para seleccionar el ajuste deseado. Cada vez que presione el lado (+) de **(SEEK/AMS)**, el ajuste cambiará de la siguiente forma:



- 5 Presione **(ENTER)**

### Notas

- Si selecciona el ajuste "M.Dspl 1" o "M.Dspl 2" el analizador de espectros no aparecerá.
- Si selecciona el ajuste "SA 1" o "SA 2", los títulos de los discos y los temas no aparecerán.
- Si selecciona el ajuste "SA 3" o "SA 4", la indicación de fuente no aparecerá.

## TV/Video (opcional)

Es posible controlar un sintonizador y un monitor de TV opcionales con esta unidad.

### Consejo

Es posible grabar el sonido de programas de TV o de video. Para obtener información detallada, consulte "Grabación del sonido de un programa de TV o de video" en la página 22.

## Visualización de TV

- 1 Presione **(SOURCE)** varias veces hasta que aparezca "TV" o "AUX".
- 2 Presione **(MODE)** varias veces para seleccionar la banda de TV que desee.

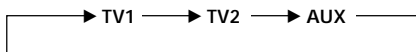

## Visualización de video

- 1 Presione **(SOURCE)** varias veces hasta que aparezca "TV" o "AUX".
- 2 Presione **(MODE)** varias veces para seleccionar "AUX". Reproduzca el video.

### Nota

La indicación cambia automáticamente a "VIDEO 1" unos instantes después de aparecer "AUX".

## Almacenamiento automático de canales de TV

La unidad selecciona los canales de TV de señal más intensa y los asigna a los botones numéricos según el orden de frecuencia.

### Precaución

Para sintonizar emisoras mientras conduce, utilice la función de memorización de la mejor sintonía para evitar accidentes.

- 1 Seleccione "TV" (consulte "Visualización de TV" en la página 36).
- 2 Presione **MENU** y, a continuación, cualquier lado de **DISC/PRST** varias veces hasta que aparezca "Auto Mem".
- 3 Presione **ENTER**.  
La unidad asignará los canales de TV a los botones numéricos según el orden de frecuencia.  
La unidad emite un pitido al almacenar el ajuste.

### Notas

- La unidad no asigna canales de TV de señal débil. Si se reciben pocos canales de TV de señal intensa, algunos botones numéricos permanecerán vacíos.
- Si el visualizador muestra algún número de memorización, la unidad comenzará a asignar canales de TV a los botones a partir del actualmente mostrado.

## Almacenamiento sólo de los canales de TV deseados

Puede asignar hasta 12 canales (6 para TV1 y 6 para TV2) a los botones numéricos en el orden que prefiera.

- 1 Seleccione "TV" (consulte "Visualización de TV" en la página 36).
- 2 Presione cualquier lado de **SEEK/AMS** para sintonizar el canal de TV que desee asignar a cada botón numérico.
- 3 Presione y mantenga presionado el botón numérico que desee (**1** a **6**) hasta que oiga un pitido corto.  
La indicación de botón numérico y "Memory" aparecerán en el visualizador.

### Nota

Si intenta asignar otro canal al mismo botón numérico, se borrará el canal anteriormente asignado.

## Almacenamiento de nombres de canales de TV

Realice los pasos descritos en "Almacenamiento de nombres de emisoras" (página 31).

### Visualización de los nombres de emisoras de radio o de TV

Presione **(LIST)** durante la recepción de TV o radio.

Ejemplo: Al recibir la banda de FM1

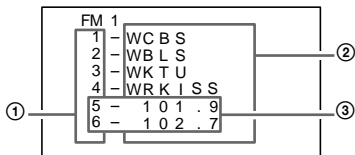

- ① Números de memorización
- ② Nombres de emisoras almacenadas
- ③ Frecuencias\*

\* Si el nombre de una emisora no está asignado a ningún botón numérico, aparecerá la frecuencia de esa emisora en su lugar.

Para desactivar la visualización de la lista del monitor de TV, presione **(LIST)**.

#### Notas

- La unidad puede tardar unos instantes en mostrar todas las indicaciones en el visualizador.
- El canal actual de TV no aparece durante la visualización de la lista.
- El contenido de la memoria predefinida no puede mostrarse cuando la unidad se encuentra en el modo de Reproducción Simultánea (Simultaneous Play mode) (página 39).

## Visualización de la información almacenada en los discos

Presione **(LIST)** durante la reproducción de CD/MD.

Ejemplo: Unidad 1 de CD seleccionada.

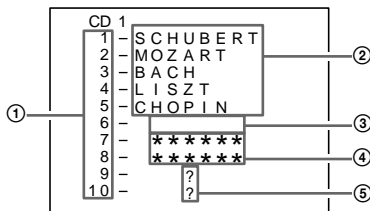

- ① Números de discos
- ② Títulos almacenados
- ③ No hay ningún disco cargado\*<sup>1</sup>
- ④ No hay títulos almacenados\*<sup>2</sup>
- ⑤ Aún no se ha identificado la información TOC\*<sup>3</sup>

\*<sup>1</sup> Los espacios en blanco mostrados junto a los números de discos representan ranuras vacías en el cargador de discos.

\*<sup>2</sup> Si no hay título registrado, aparecerá "\*\*\*\*\*".

\*<sup>3</sup> Si la unidad no ha leído aún la información del disco, aparecerá "?".

Para desactivar la visualización de la lista del monitor de TV, presione **(LIST)**.

#### Notas

- La unidad puede tardar unos instantes en mostrar todas las indicaciones en el visualizador.
- El canal actual de TV no aparece durante la visualización de la lista.
- El contenido de la memoria predefinida no puede mostrarse cuando la unidad se encuentra en el modo de Reproducción Simultánea (página 39).
- Si la fuente en reproducción es un MD, los títulos almacenados de los temas también aparecerán.

# Visualización de TV o de video mientras escucha un CD o MD — Reproducción simultánea

La función de reproducción simultánea no se activa mientras escucha la radio.

1 Presione **(MENU)** y, a continuación, cualquier lado de **(DISC/PRST)** varias veces hasta que aparezca "Simul Sel".

2 Presione **(ENTER)**.

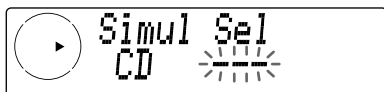

3 Presione el lado (-) de **(SEEK/AMS)**.

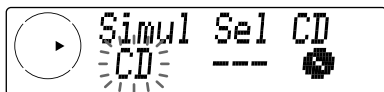

4 Presione **(SOURCE)** varias veces para seleccionar CD o MD.

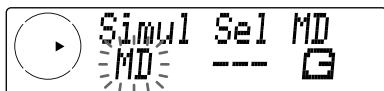

5 Presione el lado (+) de **(SEEK/AMS)**.

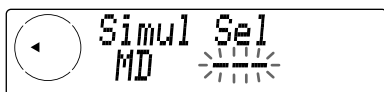

6 Presione **(SOURCE)** varias veces para seleccionar TV o video.

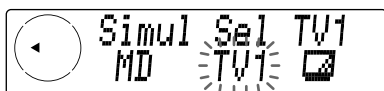

7 Presione **(ENTER)**.

Se inicia la reproducción simultánea.

Si ya está viendo la TV o video y desea escuchar también un CD o MD, realice los mismos pasos.

## Recuperación del modo normal

Para cancelar el CD o el MD, seleccione "---" en el paso 3.

Para cancelar la TV o video, seleccione "---" en el paso 5.

### Nota

Si presiona **(OFF)** o **(EJECT)** en una unidad de CD/MD mientras la unidad se encuentra en el modo de reproducción simultánea, ésta se cancelará.

# Información complementaria

## Mantenimiento

### Sustitución del fusible

Al sustituir el fusible, asegúrese de utilizar uno con el mismo amperaje que el original. Si éste se funde, compruebe la conexión de alimentación y sustitúyalo. Si una vez sustituido vuelve a fundirse, es posible que exista un funcionamiento defectuoso interno. En este caso, póngase en contacto con el proveedor Sony más próximo.

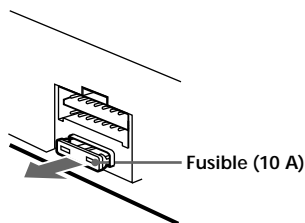

### Advertencia

No utilice nunca un fusible de amperaje superior al del suministrado con la unidad, ya que ésta podría dañarse.

### Limpieza de los conectores

La unidad puede no funcionar correctamente si los conectores de la misma y del panel frontal están sucios. Para evitarlo, abra el panel frontal presionando **OPEN**; a continuación, sepárelo y limpie los conectores con un bastoncillo humedecido en alcohol. No aplique demasiada presión, ya que los conectores podrían dañarse.

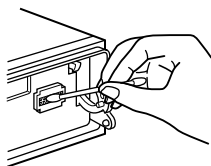

Unidad principal



Parte posterior del panel frontal

### Notas

- Por razones de seguridad, apague el encendido antes de limpiar los conectores, y extraiga la llave del interruptor de encendido.
- No toque nunca los conectores directamente con los dedos o con algún dispositivo metálico.

### Sustitución de la pila de litio

En condiciones normales, las pilas duran aproximadamente 1 año. (La duración puede ser menor en función de las condiciones de uso.)

Cuando la pila dispone de poca energía, el alcance del control remoto de tarjeta se reduce. Sustituya la pila por una nueva de litio CR2025.

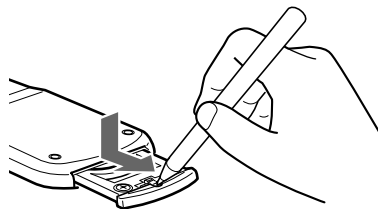

Lado + hacia arriba

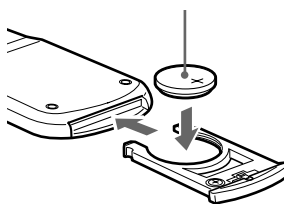

### Notas sobre la pila de litio

- Mantenga la pila de litio fuera del alcance de los niños. Si la pila se ingiere, póngase en contacto inmediatamente con un médico.
- Limpie la pila con un paño seco para garantizar un contacto óptimo.
- Asegúrese de observar la polaridad correcta cuando instale la pila.
- No agarre la pila con pinzas metálicas, ya que si lo hace puede producirse un cortocircuito.

### ADVERTENCIA

La pila puede explotar si no se emplea adecuadamente. No recargue la pila; tampoco la desmonte ni la arroje al fuego.



## Extracción de la unidad

- 1 Después de extraer el panel frontal, presione el clip del interior de la cubierta frontal con un destornillador fino, y haga palanca con suavidad para liberar dicha cubierta.

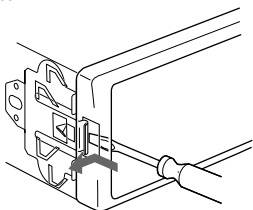

- 2 Repita el paso 1 en el lado derecho. La cubierta frontal podrá extraerse.

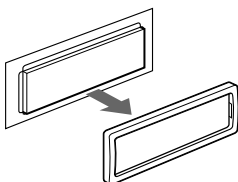

- 3 Emplee un destornillador fino para ejercer presión sobre el clip de la parte izquierda de la unidad; a continuación, tire del lado izquierdo de la unidad hasta que el gancho salga del marco.

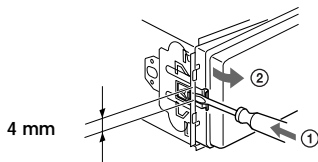

- 4 Repita el paso 3 en el lado derecho.

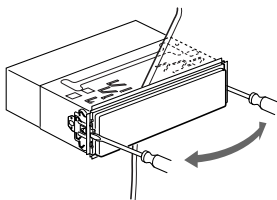

- 5 Saque la unidad del marco.

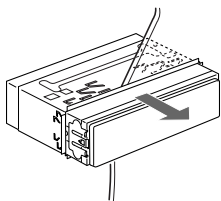

## Limitaciones de sistema de los minidiscos

A continuación se describen las limitaciones del sistema de grabación de la platina de MD. No obstante, tenga en cuenta que estas limitaciones se deben a la naturaleza inherente del propio sistema de grabación de MD y no a causas mecánicas.

### Aparece "Disc FULL" antes de que el MD alcance el tiempo máximo de grabación

Una vez grabados 255 temas en el MD, aparece "Disc FULL" independientemente del tiempo total grabado. No es posible grabar más de 255 temas en el MD. Para seguir grabando, borre los temas innecesarios o utilice otro MD grabable.

### Aparece "Disc FULL" antes de alcanzar el número máximo de temas (255)

Las fluctuaciones de énfasis entre los temas se interpretan ocasionalmente como intervalos entre temas, aumentando el recuento de temas y apareciendo "Disc FULL".

### El tiempo restante de grabación no aumenta incluso después de borrar varios temas cortos

Los temas de duración inferior a 12 segundos no se contabilizan, por lo que al borrarlos el tiempo de grabación puede no aumentar.

### Algunos temas no pueden combinarse con otros

Es posible que la combinación de temas no pueda realizarse si la duración de éstos es inferior a 8 segundos.

### El tiempo total grabado y el restante del MD no suman el tiempo máximo de grabación

La grabación se realiza en unidades mínimas de 2 segundos cada una, independientemente de la longitud del material. Es posible que el contenido grabado sea inferior a la capacidad máxima de grabación. Los arañazos en los discos también pueden reducir el espacio de éstos.

## **Es posible que se produzcan pérdidas de sonido durante la búsqueda de temas editados**

Los temas creados mediante edición pueden presentar pérdidas de sonido durante la búsqueda, ya que la reproducción a alta velocidad requiere tiempo para buscar la posición en el disco cuando los temas no están ordenados.

## **Guía del Sistema de gestión de copias en serie**

Los componentes de audio digital, como los discos compactos, minidiscos y cintas DAT, permiten copiar música fácilmente con alta calidad procesando la música como señal digital.

Para proteger los programas de música con copyright, este sistema utiliza el Sistema de gestión de copias en serie, que permite realizar sólo una copia de una fuente grabada digitalmente mediante conexiones digital-a-digital.

**Es posible realizar sólo una copia de primera generación\* mediante una conexión digital-a-digital.**

Por ejemplo:

1 Puede realizar una copia de un programa de sonido digital disponible en el mercado (por ejemplo, un CD o MD), pero no es posible realizar una segunda copia a partir de la copia de primera generación.

2 Puede realizar una copia de señal digital a partir de un programa de sonido analógico grabado digitalmente (por ejemplo, un disco analógico o una cinta de casete de música) o a partir de un programa de emisión vía satélite digital, pero no es posible realizar una segunda copia.

\* Una copia de primera generación se refiere a una grabación digital de señal digital realizada en un equipo de audio digital. Por ejemplo, si graba del reproductor de CD de este sistema a la platina de MD, realiza una copia de primera generación.

### **Nota**

*Este sistema de gestión de copias no se aplica al realizar grabaciones mediante conexiones analógico-a-analógico.*

# Especificaciones

## Sección de la grabadora de MD

Relación señal-ruido	92 dB
Respuesta de frecuencia	10 – 20.000 Hz
Fluctuación y trémolo	Inferior al límite medible

## Sección del sintonizador

### FM

Gama de sintonización	87,5 – 107,9 MHz
Terminal de antena	Conector de antena externa
Frecuencia intermedia	10,7 MHz/450 kHz
Sensibilidad utilizable	8 dBf
Selectividad	75 dB a 400 kHz
Relación señal-ruido	66 dB (estéreo), 72 dB (mono)
Distorsión armónica a 1 kHz	0,6 % (estéreo), 0,3 % (mono)
Separación	35 dB a 1 kHz
Respuesta de frecuencia	30 – 15.000 Hz

### AM

Gama de sintonización	530 – 1.710 kHz
Terminal de antena	Conector de antena externa
Frecuencia intermedia	10,7 MHz/450 kHz
Sensibilidad	30 µV

## Sección del amplificador de potencia

Salidas	Salidas de altavoz (conectores de sellado seguro)
Impedancia de altavoz	4 – 8 Ω
Salida máxima de potencia	45 W × 4 (a 4 Ω)

## General

Salidas	Salidas de audio Cable de control de relé de antena motorizada Cable de control de amplificador de potencia
Entradas	Cable de control de atenuación para teléfono Conector de entrada digital Conector de entrada de audio BUS Conector de entrada de control BUS Cable de control de iluminación
Controles de tono	Graves ±9 dB a 100 Hz Agudos ±9 dB a 10 kHz
Requisitos de alimentación	Batería de automóvil de 12 V CC (toma a tierra negativa)
Dimensiones	Aprox. 178 × 50 × 184 mm (an/al/prf)
Dimensiones de montaje	Aprox. 182 × 53 × 163 mm (an/al/prf)
Masa	Aprox. 1,5 kg
Accesorios suministrados	Componentes para instalación y conexiones (1 juego) Estuche para el panel frontal (1)
Accesorios opcionales	Mando rotativo RM-X4S Control remoto de tarjeta RM-X91 Cable BUS (suministrado con un cable de pines RCA) RC-61 (1 m), RC-62 (2 m) Adaptador digital óptico XA-D110 Cable óptico RC-97 (2 m), RC-98 (5 m)
Equipo opcional	Cambiador de CD (10 discos) CDX-838, CDX-737, CDX-636 Cambiador de MD (6 discos) MDX-65 Otros cambiadores de CD/MD con el sistema BUS de Sony Selector de fuente XA-C30 Sintonizador de TV XT-40V, etc.

*Las patentes de EE.UU. y extranjeras han sido otorgadas por Dolby Laboratories Licensing Corporation.*

*Diseño y especificaciones sujetos a cambios sin previo aviso.*

# Guía de solución de problemas

La siguiente lista de comprobaciones resulta útil para solucionar los problemas que puedan producirse al utilizar la unidad.

Antes de consultar la lista que aparece a continuación, compruebe los procedimientos de conexión y funcionamiento.

## Generales

Problema	Causa/Solución
Ausencia de sonido.	<ul style="list-style-type: none"><li>• Cancele la función ATT.</li><li>• Ajuste el control de equilibrio en la posición central para un sistema de 2 altavoces.</li><li>• Gire el dial de control de volumen en el sentido de las agujas del reloj para ajustar el volumen.</li><li>• Compruebe que las conexiones digitales son correctas. Utilice la pieza de fijación suministrada para fijar el adaptador.</li></ul>
Se ha borrado el contenido de la memoria.	<ul style="list-style-type: none"><li>• Ha desconectado el cable de alimentación o la batería.</li><li>• Ha presionado el botón de restauración. → Vuelva a realizar el almacenamiento en la memoria.</li></ul>
El visualizador no muestra indicaciones.	<ul style="list-style-type: none"><li>• La indicación del reloj desaparece si presiona <b>(OFF)</b> durante 2 segundos. → Presione <b>(OFF)</b> de nuevo durante 2 segundos para visualizar el reloj.</li><li>• Retire el panel frontal y limpie los conectores. Para obtener más información, consulte el apartado "Limpieza de los conectores" (página 40).</li></ul>
Ausencia de pitidos.	Se han desactivado los pitidos (página 35).
Las emisoras almacenadas y la hora correcta se han borrado.	Los cables no coinciden correctamente con el conector de alimentación auxiliar del automóvil.
El fusible se ha fundido.	
Se oye ruido cuando la llave de encendido se encuentra en la posición ON, ACC o OFF.	
No se suministra alimentación a la unidad.	El automóvil no dispone de posición ACC.
Se suministra alimentación a la unidad de forma continua.	
La antena motorizada no se extiende.	La antena motorizada no dispone de caja de relé.

## Reproducción de CD/MD

Problema	Causa/Solución
No es posible insertar un disco.	<ul style="list-style-type: none"><li>• Ya hay un MD insertado.</li><li>• Ha insertado el MD a la fuerza o al revés en el sentido incorrecto.</li></ul>
La reproducción no se inicia.	MD defectuoso o CD sucio.
El disco se expulsa automáticamente.	La temperatura ambiental es superior a 50°C.
Los botones de funcionamiento no se activan.	Presione el botón de restauración.
Se producen pérdidas de sonido debido a vibraciones.	<ul style="list-style-type: none"><li>• Ha instalado la unidad en un ángulo superior a los 20°.</li><li>• No ha instalado la unidad en una parte segura del automóvil.</li></ul>
Se producen saltos de sonido.	Un disco está sucio o es defectuoso.
No es posible desactivar la indicación "-----".	No es posible asignar títulos a los discos compactos, a menos que conecte una unidad de CD con función de archivo personalizado (CUSTOM FILE). → Presione (LIST) durante 2 segundos.
No es posible grabar.	<ul style="list-style-type: none"><li>• El MD está protegido contra borrado. (Aparece "Protected".) → Deslice la lengüeta para cerrar la ranura (consulte la página 4).</li><li>• Ha insertado en la unidad un MD de grabación comercial. → Sustituya el disco por un MD grabable.</li><li>• El tiempo restante del MD es insuficiente para grabar. (Aparece "Disc FULL".) → Sustituya el disco por un MD grabable que disponga de suficiente tiempo restante, o borre temas innecesarios.</li><li>• Ha arrancado el motor durante la grabación con temporizador de apagado o durante el modo de continuación de grabación. → No arranque el motor durante la grabación con temporizador de apagado ni durante el modo de continuación de grabación.</li></ul>
Se producen pérdidas de sonido en el audio grabado.	Ha realizado la grabación con la unidad expuesta a vibraciones excesivas (mientras circulaba por una carretera con baches, etc.).

## Recepción de radio

<b>Problema</b>	<b>Causa/Solución</b>
No es posible realizar la sintonización de programación.	<ul style="list-style-type: none"><li>• Almacene la frecuencia correcta en la memoria.</li><li>• La emisión es demasiado débil.</li></ul>
No es posible recibir las emisoras. Los ruidos obstaculizan el sonido.	Conecte un cable de control de antena motorizada (azul) o un cable de fuente de alimentación auxiliar (rojo) al cable de fuente de alimentación del amplificador de antena del automóvil. (Sólo si el automóvil incorpora una antena de recepción de FM/AM en el cristal posterior/lateral.)
No es posible realizar la sintonización automática.	La emisión es demasiado débil. → Utilice la sintonización manual.
La indicación "ST" parpadea.	<ul style="list-style-type: none"><li>• Sintonice la frecuencia con precisión.</li><li>• La emisión es demasiado débil. → Realice el ajuste en el modo de recepción monofónica (página 30).</li></ul>
Un programa emitido en estéreo se oye en monofónico.	La unidad se encuentra en el modo de recepción monofónica. → Cancele el modo de recepción monofónica (página 30).
Se producen interferencias durante la recepción de FM.	Está seleccionado el modo Wide. → Ajuste el modo IF en "IF Auto" (página 30).
La antena motorizada permanece extendida aunque apague el encendido.	Se activa la grabación con temporizador de apagado. → Detenga la grabación.

## Indicaciones de error (cuando se ha conectado una unidad de CD/MD opcional)

Las siguientes indicaciones parpadearán durante 5 segundos aproximadamente y se oirá una alarma.

Indicación	Causa	Solución
<b>NO Mag</b>	No ha insertado el cargador de discos en la unidad de CD/MD.	Inserte el cargador en la unidad de CD/MD.
<b>NO Disc</b>	No ha insertado ningún disco en la unidad de CD/MD.	Inserte discos en la unidad de CD/MD.
<b>NG Discs</b>	No es posible reproducir un CD/MD debido a algún problema.	Inserte otro CD/MD.
<b>Error</b> <sup>*1</sup>	Un CD está sucio o insertado al revés. <sup>*2</sup>	Limpie el CD o insértelo correctamente.
	Un MD no se reproduce debido a algún problema. <sup>*2</sup>	Inserte otro MD.
<b>Blank</b> <sup>*1</sup>	No ha grabado ningún tema en el MD. <sup>*2</sup>	Reproduzca un MD con temas grabados.
<b>Push Reset</b>	No es posible emplear la unidad de CD/MD debido a algún problema.	Presione el botón de restauración de la unidad.
<b>Not Ready</b>	La tapa de la unidad de MD está abierta o los minidisos no están insertados correctamente.	Cierre la tapa o inserte los minidisos correctamente.
<b>HI Temp</b>	La temperatura ambiente es superior a 50°C.	Espera hasta que la temperatura descienda por debajo de 50°C.

<sup>\*1</sup> Si se produce un error durante la reproducción de un MD o de un CD, el número del MD o del CD no aparecerá en el visualizador.

<sup>\*2</sup> El visualizador mostrará el número del disco que causa el error.

Si el problema no se soluciona con las sugerencias anteriormente enumeradas, póngase en contacto con el proveedor Sony más próximo.

## Mensajes de CD/MD

Indicación	Causa
Cannot Copy	Ha intentado grabar a partir de un MD de grabación comercial disponible en el mercado.
Cannot REC	La unidad no puede leer los datos del MD.
Disc FULL	No hay tiempo restante en el disco. Ya hay 255 temas grabados en el MD.
High Temp	La grabación o la escritura de los datos TOC en el MD se ha interrumpido, debido a que la temperatura de la unidad era demasiado alta.
NO D-In	El cable óptico no está firmemente conectado. Ha intentado grabar un CD-ROM en digital.
Pre Mast	Ha intentado grabar en un MD de grabación comercial disponible en el mercado. Ha intentado editar un MD de grabación comercial.
UTOC Wr NG	La unidad no grabó el sonido y los datos TOC.
Wr Error	La unidad no grabó.
Complete!	La edición ha finalizado satisfactoriamente. (No se oye el sonido durante varios segundos, pero esto no es fallo de funcionamiento de la unidad.)
Impossible	<b>Función de división</b> Ha intentado dividir un tema cuyo MD contiene 255 temas. Ha intentado dividir el tema al principio del mismo. <b>Función de combinación</b> Ha intentado combinar el mismo tema. No es posible combinarlo debido a las limitaciones de los minidisks. <b>Función de desplazamiento</b> Ha intentado desplazar un tema al mismo lugar.
Name FULL	Ya hay 1.700 caracteres grabados para los títulos de los discos y temas.
NO Name	Ha intentado borrar el título del disco o el del tema de un MD que no tiene título.
Protected	La lengüeta del MD insertado está abierta.
**Wait**	La unidad está leyendo la información TOC (índice).

Sony  line <http://www.world.sony.com/>

Printed on recycled paper

Sony Corporation Printed in Japan



\* 1 - 3 - 0 4 8 - 1 7 7 - 1 2 \* (1)